

Upute za uporabu

Šivaći stroj Brother

Šifra proizvoda: 885-X03/X13/X23

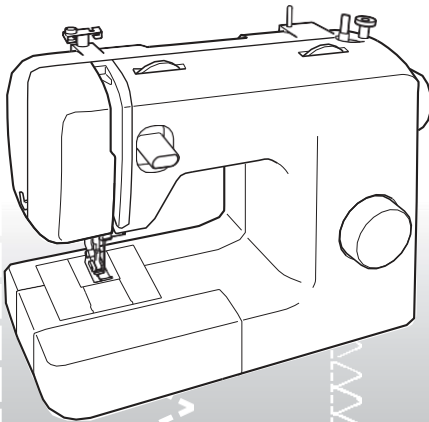

Posjetite <http://solutions.brother.com> gdje nudimo sve informacije o proizvodima i odgovore na najčešća pitanja.

VAŽNE SIGURNOSNE UPUTE

Pročitajte ove upute za uporabu prije uporabe stroja.

OPASNOST - da biste

smanjili rizik od strujnog udara:

1 Uvijek isključite stroj iz električne mreže prilikom podešavanja stroja. **Nikada** ne ostavljajte stroj bez nadzora kada je priključen na električnu mrežu.

UPOZORENJE - da

biste smanjili rizik od požara, opekotina ili drugih ozljeda.

2 Uvijek isključite stroj iz električne mreže kada izvodite podešavanja :

- Stroj isključite tako, da prekidač postavite u položaj „O”, zatim čvrsto uhvatite utikač i izvucite ga iz utičnice. **Nikada** ne vucite za kabel.
- Stroj priključite neposredno u zidnu utičnicu. Ne koristite produžne kable.
- **Obvezno** isključite stroj iz električne mreže u slučaju nestanka struje.

3 Nikada ne upravljajte strojem koji ne radi ispravno, ako je pao na pod ili ako je uređaj poliven vodom. Stroj odnesite prodavaču ili najbližem ovlaštenom servisnom centru gdje će ga osoblje pregledati i popraviti.

- Ako primijetite neobične pojave dok uređaj miruje ili je u pogonu, npr. neobičan miris, toplina, gubljenje boje ili deformacije, odmah izvadite strujni kabel iz utičnice.

- Pri prenošenju stroj obvezno držite za ručku. Podizanjem stroja za druge dijelove možete izazvati oštećenja stroja ili ozljede u slučaju pada uređaja.

- Pri podizanju stroja budite oprezni i ne izvodite nagle ili nemarne pokrete. U suprotnom možete izazvati ozljedu leđa ili koljena.

4 Radnu površinu **uvijek** održavajte čistom:

- **Ne** upravljajte strojem ako su blokirani otvori za zračenje. Pazite da otvore za zračenje stroja i nožnog upravljača ne začepi nakupine dlačica, prašine i vlakana.
- **Nemojte** pohranjivati predmete na nožnom upravljaču.
- **Ne** koristite produžne kable. Stroj priključite neposredno u zidnu utičnicu.
- **Nemojte** spuštati ili umetati **bilo kakve** predmete u **bilo koji** otvor stroja.
- **Ne** upravljajte strojem na mjestu gdje se koriste raspršivači ili gdje je povišena koncentracija kisika.
- **Ne** upravljajte strojem u blizini izvora topline poput štednjaka ili glačala. U suprotnom se stroj, strujni kabel ili odjevni predmet koji šivate može zapaliti i izazvati požar ili strujni udar.
- **Ne** postavljajte stroj na nestabilne površine kao što je klimav ili nagnut stol. U suprotnom možete izazvati pad uređaja i ozljede.

5 Posebnu skrb pri šivanju obratite na:

- **Uvijek** obratite pažnju na iglu. Ne koristite savijene ili oštećene igle.

- Prste držite dalje od **svih** pokretnih dijelova, posebno u blizini igle.
- Stroj obvezno isključite (položaj „O“) kada izvodite podešavanja na području igle.
- **Ne** koristite oštećenu ili neodgovarajuću ubodnu pločicu. Time možete izazvati lom igle.
- **Ne** vucite i ne potiskujte tkaninu pri šivanju i prilikom prostoručnog šivanja pažljivo slijedite upute tako da ne skrenete iglu, čime možete uzrokovati njen lom.

6 Ovaj uređaj nije igračka:

- Potrebna je posebna pozornost kada ovaj uređaj koristite u blizini djece. Djeca mogu koristiti stroj samo pod nadzorom odraslih.
- Plastičnu vrećicu u kojoj je dobavljen uređaj držite izvan dohvata djece ili ju uklonite. Ne dozvolite djeci da se igraju vrećicom zbog mogućeg rizika gušenja.
- **Ne** koristite stroj na otvorenom.

7 Za dulji životni vijek uređaja:

- Uređaj čuvajte na tamnom i suhom mjestu. Ne koristite i ne pohranjujte uređaj u blizini radijatora, glačala, halogenskih lampi ili drugih vrućih predmeta.
- Za čišćenje kućišta koristite isključivo neutralna sredstva za čišćenje. Benzeni i razni razrjeđivači mogu oštetiti kućište i stroj te ih ne smijete koristiti.
- Uvijek slijedite upute za uporabu kada mijenjate ili ugrađujete pribor, papučicu, iglu ili druge dijelove.

8 Popravci i podešavanja:

- Ako je oštećena svjetleća dioda, zamjenu mora izvršiti ovlašteni distributer.
- U slučaju pogrešnog funkcioniranja ili potrebnog podešavanja,

najprije slijedite tabeli s uputama za rješavanje problema na kraju priručnika za uporabu da stroj pregledate i podesite sami. Ako se teškoće nastavljaju, obratite se lokalnom ovlaštenom Brother distributeru.

Ovaj uređaj koristite isključivo u svrhu opisanu u ovim uputama.

Koristite isključivo pribor koji preporučuje proizvođač, kao što je navedeno u uputama.

Sadržaj ovih uputa i specifikacije proizvoda se mogu promijeniti bez prethodnog upozorenja.

Za dodatne informacije o proizvodu posjetite stranicu www.brother.com.

SPREMITE OVE UPUTE

Ovaj uređaj je namijenjen za kućansku uporabu.

Ovaj uređaj nije namijenjen uporabi od strane osoba (uključujući djecu) sa smanjenim tjelesnim, osjetilnim ili mentalnim sposobnostima. Te osobe mogu koristiti stroj samo uz nadzor osoba s primjerenim znanjem i sposobnostima, koje će preuzeti odgovornost za njihovu sigurnost. Djeca trebaju biti pod nadzorom. Ne dozvolite da se igraju šivaćim strojem.

VAŽNE NAPOMENE ZA KORISNIKE U UK, IRSKOJ, NA MALTI I CIPRU

- U slučaju zamjene osigurača utikača, upotrijebite osigurač kojeg odobrava ASTA do BS 1362, npr. s oznakom , i nazivnim vrijednostima navedenim na utikaču.
- Uvijek zamijenite poklopac osigurača. Ne koristite osigurače kojima nije priložen poklopac.
- Ako dostupna električna utičnica nije primjerena za priloženi utikač, obratite se ovlaštenom distributeru koji će vam pomoći pri odabiru odgovarajuće opreme.

SADRŽAJ

VAŽNE SIGURNOSNE UPUTE 1

1. UPOZNAJTE SVOJ ŠIVAĆI STROJ 4

OSNOVNI PRIBOR 4

Dodatni pribor 4

GLAVNI DIJELOVI 5

Radni stolić 5

UPORABA STROJA 6

Priključak utikača 6

Glavni prekidač i prekidač za svjetlo 7

Nožni upravljač 7

Provjera igle 7

Zamjena igle 7

Zamjena papučice 8

FUNKCIJE 9

Brojčanik za odabir uboda 9

Šivanje rastezljivog uboda 9

Uzorci i nazivi bodova 10

Gumb za podešavanje duljine uboda 11

Poluga za šivanje unatrag 11

NAVOĐENJE KONCA U STROJ 12

Namatanje špulice 12

Napeljevanje spodnje niti 14

Navođenje donjeg konca (za modele sa

špulicom za brzo navođenje) 15

Navođenje gornjeg konca 16

Navođenje pomoću uvlačivača (za modele s

uvlačivačem konca) 18

Izvlačenje donjeg konca 19

KOMBINACIJE TKANINE, KONCA I IGLE 21

2. OSNOVE ŠIVANJA 22

Pročitajte prije šivanja 22

Početak šivanja 22

Probno šivanje 23

Promjena smjera šivanja 23

Šivanje debelih tkanina 23

Šivanje tankih tkanina 24

Šivanje rastezljivih tkanina 24

Šivanje cjevastih predmeta 24

Šivanje dvostrukom iglom (opcijski) 24

Napetost konca 26

3. UGRAĐENI BODOVI 27

Ravni bodovi 27

Cik-cak bodovi 27

Nevidljivi bod 27

Školjkasti bod 29

Elastični bod 29

Spojni bod 30

Križni bod 30

Opšivanje 31

Dekorativni bod za opšivanje 31

Trostruki cik-cak rastezljivi bod 32

Dekorativni bod 32

4. ŠIVANJE RUPICA I DUGMADI 33

Izrada rupica za dugme 33

Podešavanje rupice 34

Šivanje dugmadi 35

5. UPORABA DODATAKA I APLIKACIJA 36

Umetanje zatvarača 36

Nabori 37

Krpanje 37

Aplikacije 37

DODATNI PRIBOR 38

Papučica za nevidljivi bod 38

6. DODATAK 40

ODRŽAVANJE 40

Ograničeno podmazivanje 40

Upute za pohranjivanje stroja 40

Čišćenje 40

OTKLANJANJE TEŠKOĆA 42

SADRŽAJ 45

1 UPOZNAJTE SVOJ ŠIVAČI STROJ

1

OSNOVNI PRIBOR

Osnovni pribor dizajniran je tako da vam olakša izvođenje većine šivaćih radnji.

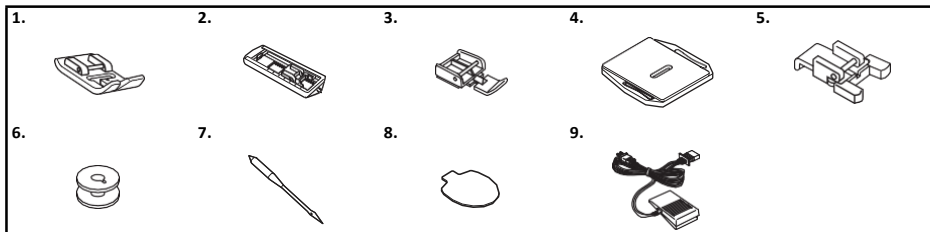

Br.	Naziv dijela	Kod dijela	
		Amerika	Ostale države
1	Cik-cak papučica "J" »(ugrađena)	XC4901-021	
2	Papučica za rupicuza druge "A"	X59369-321	
3	Papučica za zatvarač "I"	XE9369-001	
4	Ploča za krpanje	XC6063-021	
5	Papučica za dugmad "M"	XE2137-001	

Br.	Naziv dijela	Kod dijela	
		Amerika	Ostale države
6	Špulica (ugrađena)	SA156	SFB: XA5539-151
7	Komplet igala (90/14)	3-dijelni XE5328-001 2-dijelni XE7064-001	
8	Odvijač u obliku diska	XE5241-001	
9	Nožni upravljač	Stranica 5	



Bilješka

- Sadržaj priloženog pribora se razlikuje ovisno o modelu stroja.

Dodatni pribor

Dodatni pribor naveden u nastavku je moguće kupiti odvojeno. Ovisno o modelu stroja, sljedeći dijelovi pribora mogu biti priloženi vašem uređaju.

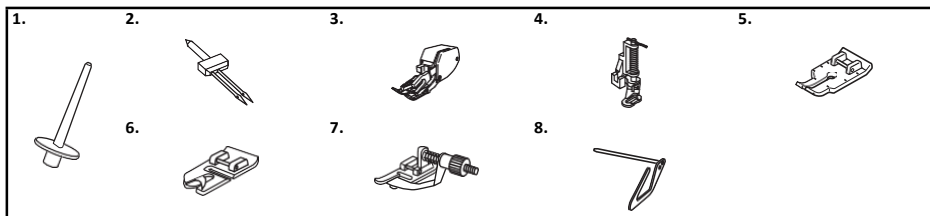

Br.	Naziv dijela	Kod dijela	
		Amerika	Ostale države
1	Dodatni nosač konca	XE2241-001	
2	Dvostruka igla (2,0/75)	X57521-021	
3	Papučica s gornjim transportom	SA107	F034N: XC2165-002
4	Papučica za prošivanje	SA129	F005N: XC1948-002

Br.	Naziv dijela	Kod dijela	
		Amerika	Ostale države
5	¼-inčna papučica za prošivanje	SA125	F001N: XC1944-052
6	Papučica za rolani porub	SA127	F003N: XC1945-002
7	Papučica za nevidljivi bod	SA134	F018N: XC1976-052
8	Vodilica za prošivanje	SA132	F016N: XC2215-002

GLAVNI DIJELOVI

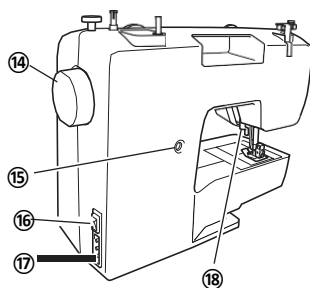
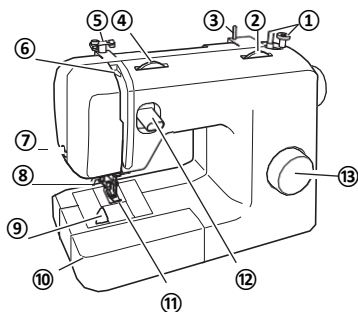

- 1 **Namotač špulice (stranica 12)**
Namata konac na špulicu koju koristite za donji konac.
- 2 **Gumb za podešavanje duljine boda (str. 11)**
Okretanjem gumba podešavate duljinu boda.
- 3 **Nosač kalema (stranica 12, 16)**
Drži smotak konca na mjestu.
- 4 **Regulator napetosti konca (stranica 26)**
Regulira napetost gornjeg konca.
- 5 **Vodilica konca (stranica 12, 16)**
Vodilica nam pomaže pri namatanju konca na špulicu i navođenju konca u stroj.
- 6 **Davač konca (stranica 17)**
- 7 **Rezač konca (stranica 23)**
Provucite konce kroz rezač kada želite prerezati konac.
- 8 **Uvlakivač konca (stranica 18)**
(Dostupno samo kod određenih modela.)
- 9 **Špulica za brzo navođenje (stranica 15, 20)**
(Dostupno samo kod određenih modela.)
- 10 **Radni stolić s pretincem za pribor (stranica 5)**
- 11 **Papučica (stranica 8)**
- 12 **Poluga za šivanje unatrag (stranica 11)**
Potisnite polugu da započnete šivanje unatrag.
- 13 **Brojčanik za odabir uboda (stranica 9)**
Okrenite brojčanik u bilo kojem smjeru i odaberite željeni ubod.
- 14 **Pogonski kotač**
Za ručno podizanje i spuštanje igle.
- 15 **Vijak za podešavanje rupe za dugme (str. 34)**
- 16 **Glavni prekidač i prekidač za svjetlo (stranica 7)**
Pritiskom na prekidač isključujete i uključujete stroj i svjetlo.
- 17 **Utičnica za nožni upravljač (stranica 6)**
Priključite utikač nožnog upravljača i povežite

uređaj na izvor napajanja.

- 18 **Poluga papučice (stranica 16)**
Za podizanje i spuštanje papučice.
- 19 **Nožni upravljač (stranica 7)**
Pritiskom na upravljač možete regulirati brzinu šivanja i pokrenuti ili zaustaviti šivanje.

Nožni upravljač: Model KD-1902 za područja 110-120 V
Model KD-2902 za područja 220-240 V

Kod za nožni upravljač se razlikuje ovisno o državi ili regiji. Obratite se najbližem ovlaštenom serviseru ili vašem distributeru.

Radni stolić

Unutar radnog stolića nalazi se pretinac u kojem možete pohraniti pribor.

- 1 **Potisnite prednji poklopac radnog stolića prema sebi kako biste otvorili pretinac.**

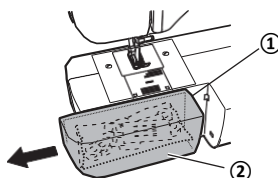

- 1 Radni stolić
- 2 Pretinac za pohranu

UPORABA STROJA

1

! UPOZORENJE

- Za napajanje koristite samo uobičajenu kućansku električnu energiju. Korištenje drugih izvora energije može uzrokovati požar, strujni udar ili oštećenja stroja.
- Uvjerite se da su utikači kabela za napajanje čvrsto umetnuti u obje utičnice (zidnu i strojnu).
- Nemojte umetati utikač kabela za napajanje u oštećenu zidnu utičnicu.
- Isključite glavni prekidač i izvadite utikač iz utičnice u sljedećim okolnostima:
 - Kada stroj ostavljate bez nadzora
 - Nakon uporabe stroja
 - Kod nestanka struje tijekom uporabe stroja
 - Kada stroj ne djeluje pravilno zbog lošeg priključka ili nestanka spoja
 - U slučaju nevremena s grmljavinom

! OPREZ

- Koristite isključivo kabel za napajanje koji je priložen ovom stroju.
- Ne koristite produžne kabele ili adaptere s više utičnica na koje su priključeni drugi uređaji. Postoji rizik izbijanja požara ili strujnog udara.
- Ne dodirujte utikač mokrim rukama. Postoji rizik strujnog udara.
- Pri isključenju stroja najprije isključite glavni prekidač. Čvrsto držite utikač i izvucite ga iz utičnice. Ne vucite za kabel, jer ga time možete oštetiti ili izazvati požar ili strujni udar.
- Ne dozvolite da se kabel za napajanje prereže, ošteti, uvija ili zaplete. Ne postavljajte teške predmete na kabel. Ne izlažite kabel toplini. To može izazvati požar ili strujni udar. Ako je kabel ili njegov utikač oštećen, odnesite stroj na popravak ovlaštenom serviseru.
- Izvadite kabel za napajanje ako stroj ne koristite dulje vrijeme. U suprotnom postoji rizik izbijanja požara.

Priključak utikača

- 1 Priključite utikač nožnog upravljača na stroj.
- 2 Priključite strujni utikač u zidnu utičnicu.

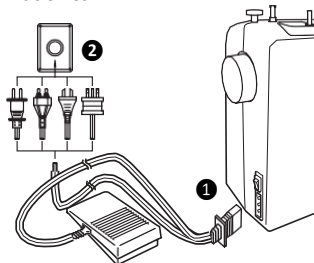

☀ Bilješka

- U slučaju nestanka struje dok je stroj u pogonu, isključite glavni prekidač i izvadite kabel za napajanje. Pri ponovnom pokretanju stroja slijedite korake za pravilno upravljanje strojem.
(Samo za SAD):
- Polarizirani utikač (jedan krak širi od drugog): Kako biste smanjili mogućnost strujnog udara, ovaj utikač morate pravilno postaviti (postoji samo jedan način). Ako utikač ne ulazi u utičnicu u potpunosti, okrenite ga. Ako i dalje ne odgovara utičnici, obratite se kvalificiranom električaru koji će montirati odgovarajuću utičnicu. Nipošto ne prepravljajte ovu vrstu utikača.

Glavni prekidač i prekidač za svjetlo

Prekidačem isključujete i uključujete svjetlo te pokrećete ili zaustavljate stroj.

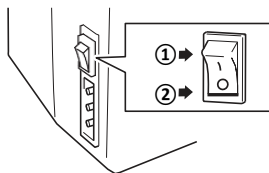

- ① Uključenje (oznaka "I")
- ② Isključenje (oznaka "O")

Nožni upravljač

Laganim pritiskom na nožni upravljač stroj djeluje na niskoj brzini. Jačim pritiskom na upravljač povećavate brzinu stroja. Pomicanjem noge s upravljača zaustavljate stroj.

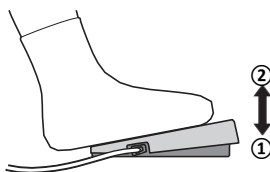

- ① Sporije
- ② Brže

Pazite da na nožni upravljač ne postavljate nikakve predmete dok stroj nije u uporabi.

! OPREZ

- Ne dozvolite da se na nožnom upravljaču nakupljaju vlakna i prašina. U suprotnom postoji rizik izbijanja požara ili strujnog udara.



Bilješka

- (Samo SAD)
Nožni upravljač: Model KD-1902
Ovaj upravljač koristite na strojevima s šifrom proizvođača 888-X53/X54/ X55/X56.
Kod proizvođača je naveden na nazivnoj pločici uređaja.

Provjera igle

Šivaća igla mora biti ravna i oštra, što omogućava glatko šivanje.

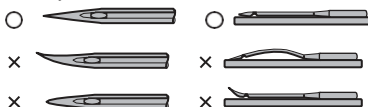

■ Ispravna provjera igle

Položite plosnату stranu igle na ravnu površinu. Provjerite iglu s vrha i sa strane. Savijene igle odložite na sigurno mjesto.

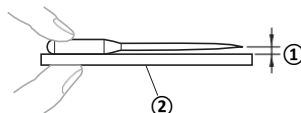

- ① Jednako mjeran razmak
- ② Ravna površina (poklopac špulice, staklo ...)

Zamjena igle

! OPREZ

- Uvijek isključite uređaj prije zamjene igle. U suprotnom postoji rizik ozljede ako nehotice pritisnete nožni upravljač i pokrenete stroj.
- Koristite isključivo igle za kućanske šivaće strojeve. Druge igle se mogu saviti te vas ozlijediti.
- Za šivanje ne koristite savijene igle koje su lako lomljive, postoji rizik ozljede.

- ① Isključite stroj.

- ② Podignite iglu okretanjem pogonskog kotača prema sebi (u smjeru suprotnom od kretanja kazaljki na satu) tako da oznaka na kotaču bude istaknuta na vrhu.

- ③ Spustite polugu papučice.

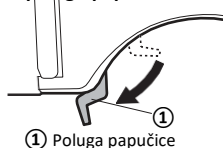

- ① Poluga papučice

! OPREZ

- Prije zamjene igle postavite tkaninu ili papir pod papučicu da spriječite pad igle u rupicu ubodne pločice.

- 4** Pridržite iglu lijevom rukom i zatim odvijačem u obliku diska okrenite vijak stezaljke igle u smjeru suprotnom od kretanja kazaljki na satu te uklonite iglu.

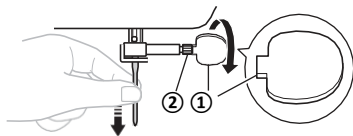

- 1 Upotrijebite odvijač u obliku diska
- 2 Vijak stezaljke igle

- Pri popuštanju i zatezanju vijka stezaljke igle nemojte primjenjivati prekomjernu silu jer to može oštetiti neke dijelove stroja.

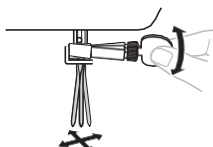

- 5** Plosnatu stranu igle okrenite prema pozadini stroja. Iglu umetnite u stroj tako da dotakne zatik u nosaču igle, a zatim odvijačem zategnite vijak.

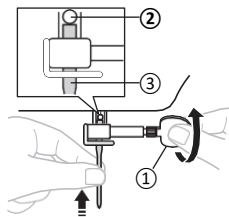

- 1 Odvijač u obliku diska
- 2 Zatik u nosaču
- 3 Igla

Na isti način namjestite dvostruku iglu.

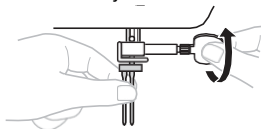

! OPREZ

- Provjerite je li igla dotakla zatik i zategnite vijak odvijačem. U suprotnom, igla se može slomiti, a strojuštetiti.

Zamjena papučice

! OPREZ

- Uvijek isključite uređaj prije zamjene papučice. Postoji rizik ozljede ako nehotice pritisnete nožni upravljač i pokrenete stroj.
- Uvijek koristite odgovarajuću papučicu za odabrani bod. U suprotnom postoji rizik udara igle u papučicu, loma ili savijanja igle, što može izazvati ozljede.
- Koristite isključivo papučice koje su oblikovane za ovaj stroj. U slučaju korištenja drugih papučica postoji rizik nezgode ili ozljede.

Papučicu mijenjajte ovisno o tome što i kako želite šivati.

- 1** Isključite stroj. Podignite polugu papučice.
- 2** Podignite iglu okretanjem pogonskog kotača prema sebi (u smjeru suprotnom od kretanja kazaljki na satu) tako da oznaka na kotaču pokazuje prema gore.
- 3** Pritisnite crni gumb na stražnjoj strani nosača da otpustite papučicu.

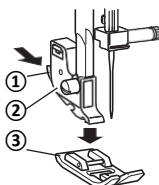

- 1 Crni gumb
- 2 Nosač papučice
- 3 Papučica

- 4** Namjestite drugu papučicu na ubodnu pločicu tako da os papučice bude poravnata s utorom na nosaču papučice.

- 5** Spustite polugu papučice i pričvrstite papučicu na nosač. Ako je papučica u pravilnom položaju, prečka će škljocnuti na mjesto.

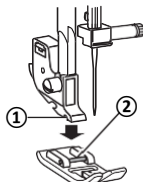

- ① Nosač papučice
② Prečka papučice

■ Smjer postavljanja papučice

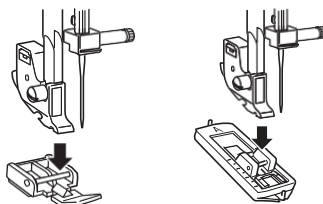

⚠ OPREZ

- Ako je papučica postavljena u nepravilnom smjeru, igla može udariti u papučicu. To može dovesti do savijanja ili loma igle, što može izazvati ozljede.

FUNKCIJE

Brojčanik za odabir uboda

⚠ OPREZ

- Kada koristite brojčanik za odabir boda, podignite iglu okretanjem pogonskog kotača prema sebi (u smjeru suprotnom od kretanja kazaljki na satu) tako da oznaka na kotaču bude istaknuta na vrhu. Ako je igla u donjem položaju kada okrenete brojčanik, postoji rizik oštećenja igle, papučice ili tkanine.

Ubod odaberite okretanjem odgovarajućeg brojčanika u bilo kojem smjeru. U sljedećem poglavlju navedene su preporučene duljine uboda.

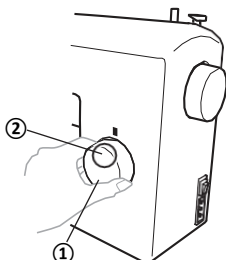

- ① Brojčanik za odabir uboda
② Broj odabranog uboda

Šivanje rastezljivog uboda

Podignite iglu okretanjem pogonskog kotača prema sebi (u smjeru suprotnom od kretanja kazaljki na satu) tako da oznaka na kotaču bude istaknuta na vrhu.

Postavljanjem gumba za podešavanje duljine uboda na **SS** odaberete rastezljivi ubod.

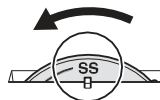





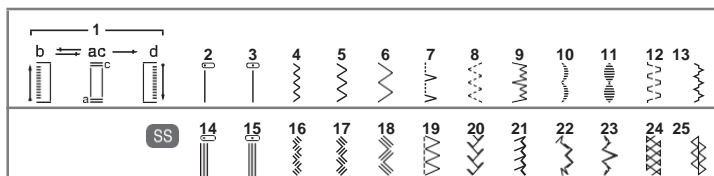





Uzorci i nazivi bodova

■ 25 vrsti uboda



Uzorak	Preporučena duljina (mm (inč))	Referentna stranica
Naziv boda	Postavljena širina (mm (inč))	
 AUTOMATSKA RUPICA ZA DUGME U 4 KORAKA	F-1.5 (1/64-1/16) 5 (3/16)	33
 RAVNI BOD (Lijevi položaj igle)	1-4 (1/16-3/16) —	
 RAVNI BOD (Središnji položaj igle)	1-4 (1/16-3/16) —	27, 36, 37, 38
 CIK-CAK BOD	F-4 (1/64-3/16) 1.5 (1/16)	
 CIK-CAK BOD	F-4 (1/64-3/16) 3.5 (1/8)	27, 35, 37, 38
 CIK-CAK BOD	F-4 (1/64-3/16) 5 (3/16)	
 ŠKOLJKASTI BOD	F-3 (1/64-1/8) 5 (3/16)	29

Uzorak	Preporučena duljina (mm (inč))	Referentna stranica
Naziv boda	Postavljena širina (mm (inč))	
 ELASTIČNI BOD	F-2.5 (1/64-3/32) 5 (3/16)	29
 RASTEZLJIVI NEVIDLJIVI PORUB	F-1.5 (1/64-1/16) 5 (3/16)	
 ŠKOLJKASTI BOD	F-1.5 (1/64-1/16) 5 (3/16)	32
 SATIN BOD	F-1.5 (1/64-1/16) 5 (3/16)	
 UGAONI BOD	F-3 (1/64-1/8) 5 (3/16)	30
 SPOJNI BOD	F-3 (1/64-1/8) 5 (3/16)	
 TROSTRUKI RASTEZLJIVI BOD (Lijevi položaj igle)	SS 2.5 (3/32) —	27

Uzorak	Preporučena duljina (mm (inč))	Referentna stranica
Ime uboda	Postavljena širina (mm (inč))	
15 	SS 2.5 (3/32)	27
TROSTRLIKI RASTEZLJIVI BOD (Srednji položaj igle)	—	
16 	SS 2.5 (3/32)	32
TROSTRLIKI CIK-CAK RASTEZLJIVI BOD	1.5 (1/16)	
17 	SS 2.5 (3/32)	32
TROSTRLIKI CIK-CAK RASTEZLJIVI BOD	3.5 (1/8)	
18 	SS 2.5 (3/32)	32
TROSTRLIKI CIK-CAK RASTEZLJIVI BOD	5 (3/16)	
19 	SS 2.5 (3/32)	31
ELASTIČNI OVERLOCK BOD	5 (3/16)	
20 	SS 2.5 (3/32)	31
BOD LI OBLIKLI RIBLJE KOSTI	5 (3/16)	
21 	SS 2.5 (3/32)	31
ZLIPČANI BOD	5 (3/16)	
22 	SS 2.5 (3/32)	32
DEKORATIVNI BOD	5 (3/16)	
23 	SS 2.5 (3/32)	32
DEKORATIVNI BOD	5 (3/16)	
24 	SS 2.5 (3/32)	30
KRIŽNI BOD	5 (3/16)	
25 	SS 2.5 (3/32)	30
DEKORATIVNI BOD	5 (3/16)	

Gumb za podešavanje duljine uboda

Ovisno o bodu koji ste odabrali, za najbolje ćete rezultate možda trebati prilagoditi duljinu uboda. Brojevi na gumbu predstavljaju duljinu uboda u mm (1/25 inča). Što je broj veći, to je bod duži. U položaju na "O" tkanina se ne pomiče. Ova se postavka koristi za šivanje dugmadi.

Raspon "F" - "I" služi za izradu satin boda (zatvoreni cik-cak bod) koji se koristi za rupice za dugme i dekorativne bodove. Položaj gumba za satin ubod ovisi o izboru materijala i konca. Da biste utvrdili točan položaj, izvedite probno šivanje na otpadnom komadu tkanine.

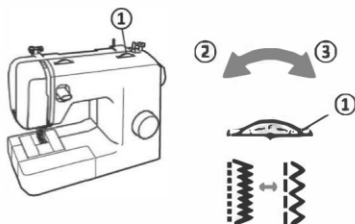

- 1 Gumb za podešavanje duljine uboda
- 2 Kraći
- 3 Duži

! UPOZORENJE

- Ako su ubodi stisnuti, povećajte duljinu uboda i nastavite šivati. Ako nastavite šivati kada su ubodi stisnuti, igla se može uviti ili slomiti i prouzročiti ozljede.

Poluga za šivanje unatrag

Poluga za šivanje unatrag može se koristiti za ojačavanje šavova povratnim bodovima.

Šivanje unatrag pokrenite tako da polugu za šivanje unatrag pogurnete prema unutra koliko je moguće i pridržite ju na mjestu dok lagano pritisćete nožni upravljač. Za šivanje unaprijed otpustite polugu za šivanje unatrag. Stroj će tada šivati unaprijed.

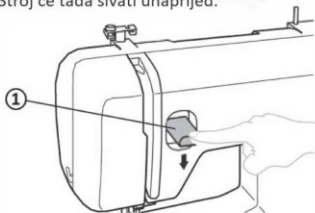

- 1 Poluga za šivanje unatrag

NAVOĐENJE KONCA U STROJ

Namatanje špulice

1

! OPREZ

- Isporučena špulica je oblikovana posebno za ovaj stroj. Ako koristite špulice drugih modela strojeva, djelovanje stroja neće biti pravilno. Koristite isključivo isporučenu špulicu ili špulice istog tipa (kod dijela: SA156, SFB: XA5539-151). Korištenjem drugih špulica možete oštetiti stroj.

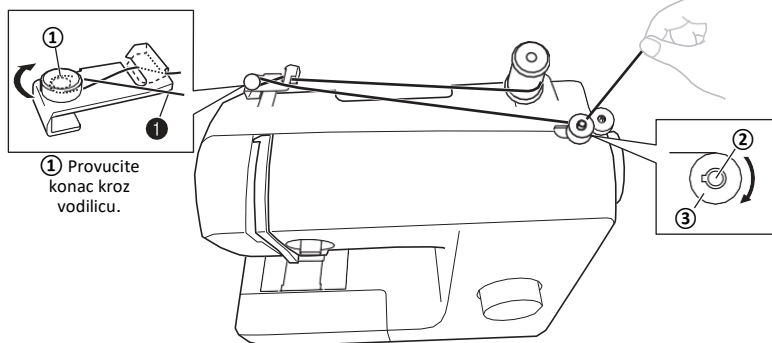
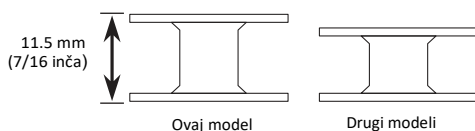

- ① Disk za napetost ② Vratilo namotača špulice ③ Špulica

- ① Izvucite nosač kalema i na njega postavite svitak konca.

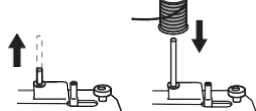

- ② Desnom rukom pridržite konac iz svitka, povucite ga prema sebi i umetnite u utor na vodilici konca. Tada provucite konac oko diska za napetost i u cijelosti uvucite konac.

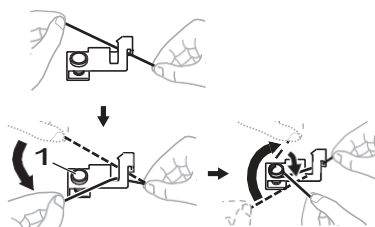

! OPREZ

- Ako je špulica konca nepravilno postavljena, postoji rizik zaplitanja konca na nosaču kalema.

- 3** Provucite konac kroz rupicu na špuljici s unutarnje strane špuljice prema vanjskoj.

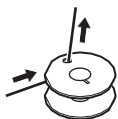

- 4** Postavite špuljicu na vratilo namotača špuljice i potisnite vratilo udesno. Rukom okrenite špuljicu u smjeru kretanja kazaljki na satu tako da izbočenje klizne u utor špuljice.

- Izvcite od 7 do 10 cm (3-4 inča) konca kroz rupicu na špuljici.

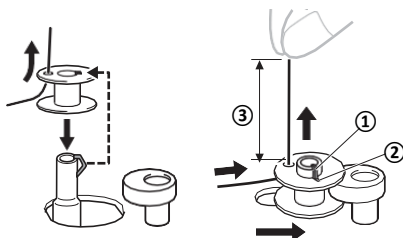

- ① Izbočenje
② Utor
③ 7-10 cm

! OPREZ

- Izvcite konac tako da bude napet i okomito držite kraj konca. Ako je konac prekratak, nije napet ili ga držite pod kutom, postoji rizik ozljede pri namatanju konca na špuljicu.

- 5** Uključite stroj.
- 6** Pridržite kraj konca i lagano pritisnite nožni upravljač da namotate konac oko špuljice nekoliko puta. Zatim zaustavite stroj.

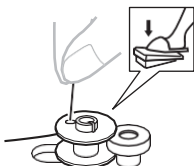

- 7** Odrežite suvišni konac iznad špuljice.

- Ostavite 1 cm (1/2 inča) konca koji izlazi iz rupice na špuljici.



- ① 1 cm (1/2 inča)

! OPREZ

- Pažljivo slijedite ove upute. Ako ne odrežete sav suvišni konac prije namatanja špuljice, postoji rizik petljanja konca oko špuljice i loma igle.

- 8** Pritisnite nožni upravljač da pokrenete stroj.

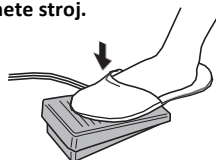

- 9** Kada je špuljica namotana i polako se okreće, maknite nogu s nožnog upravljača.
- 10** Odrežite konac, potisnite vratilo namotača špuljice ulijevo i uklonite špuljicu.

⚡ Bilješka

- Pri pokretanju stroja ili okretanju pogonskog kotača nakon namatanja konca na špuljicu, stroj će škljocati. To nije kvar.
- Nosač igle se ne pomiče kada potisnete vratilo namotača špuljice udesno.

! OPREZ

- **Nepravilno namatanje konca može uzrokovati preisku napetost konca i posljedično lom igle.**

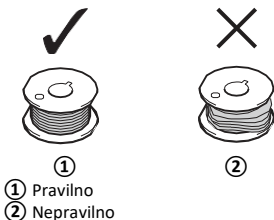

Navođenje donjeg konca

Umetnite špuljicu s namotanim koncem.

- Za više informacija o uporabi špuljice za brzo navođenje vidi stranicu 15.

! OPREZ

- **Obvezno isključite uređaj prije navođenja konca. U suprotnom postoji rizik ozljede ako nehotice pritisnete nožni upravljač i pokrenete stroj.**

- 1 **Prije navođenja donjeg konca pripremite špuljicu s pravilno namotanim koncem.**
 - Za više informacija o namatanju špuljice vidi stranicu 12.
- 1 **Podignite iglu okretanjem pogonskog kotača prema sebi i podignite polugu papučice.**
- 3 **Uklonite poklopac kućišta špuljice tako da ga pogurnete i podignete prema sebi.**

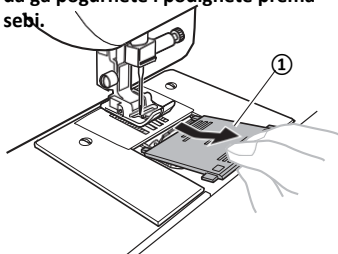

1 Poklopac kućišta špuljice

- 4 **Umetnite špuljicu tako da konac izlazi u smjeru strelice na donjoj ilustraciji.**

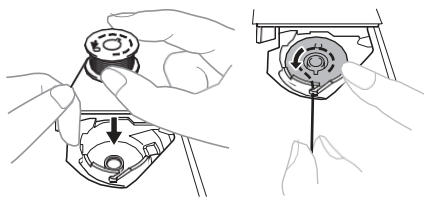

! OPREZ

- **Špuljicu umetnite tako da se konac odmatu u pravom smjeru. Ako se konac odmatu u pogrešnom smjeru, nepravilna napetost konca mogla bi uzrokovati lom igle.**

- 5 **Pridržite kraj konca, prstom potisnite špuljicu prema dolje i zatim provucite konac kroz prorez, kao što prikazuje ilustracija.**

- Ako konac nije pravilno provučen kroz oprugu za napetost konca u kućištu špuljice, to može uzrokovati nepravilnu napetost konca.

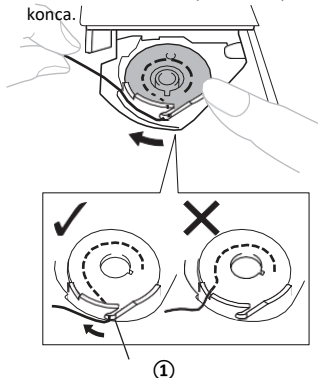

1 Opruga za podešavanje napetosti konca

- 6** Poklopac kućišta špulice vratite na mjesto. Umetnite jezičak poklopcu u utor i zatvorite poklopac.

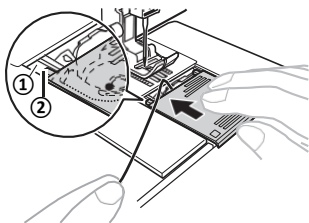

- ① Utor
② Jezičak

- Pazite da kraj konca izlazi iz poklopcu prema pozadini stroja (kao što prikazuje ilustracija).
- Izvucite donji konac prije početka šivanja. Nakon navođenja gornjeg konca pročitajte poglavlje „Izvlačenje donjeg konca“ na stranici 19.

Navođenje donjeg konca (za modele sa špulicom za brzo navođenje)

Umetnite špulicu s namotanim koncem. Ova funkcija je dostupna samo kod odabranih modela.

- 1** Slijedite korake od **1** do **4** u poglavlju "Navođenje donjeg konca" na str. 14.
- 2** Desnom rukom lagano pridržite špulicu i provucite konac kroz vodič (**1** i **2**). Zatim povucite konac prema sebi i odrežite ga rezačem konca (**3**).

- Sada provjerite okreće li se špulica lako u smjeru suprotnom od kretanja kazaljki na satu.

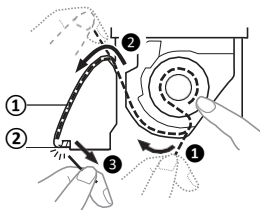

- ① Vodič konca
② Rezač (odrežite konac rezačem konca)

Bilješka

- Ako konac nije pravilno provučen kroz oprugu za napetost konca na špulici, to može uzrokovati nepravilnu napetost konca.

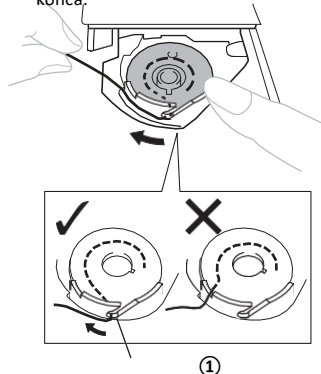

- ① Opruga za podešavanje napetosti konca

- 3** Poklopac kućišta špulice vratite na mjesto. Umetnite jezičak poklopcu u utor i zatvorite poklopac.

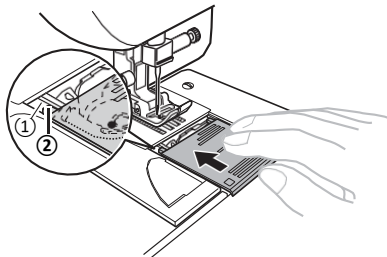

- ① Utor
② Jezičak

- Započnite šivati nakon navođenja gornjeg i donjeg konca. Kada šivate nabore i slično možete ručno izvuci donji konac kako biste dobili ostatak konca. Pogledajte poglavlje "Izvlačenje donjeg konca" (stranica 19).

Navođenje gornjeg konca

1

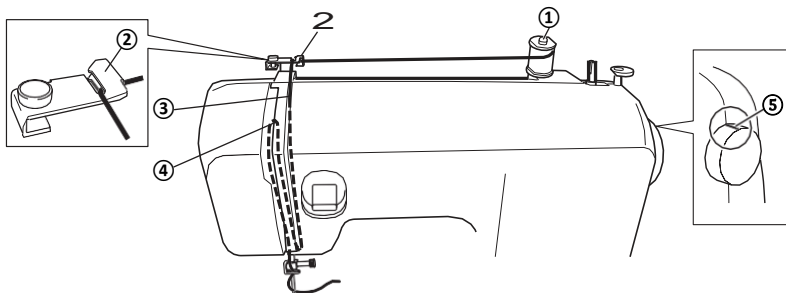

- ① Nosač kalema
- ② Vodič konca (stražnji)
- ③ Vodič konca (prednji)
- ④ Davač konca
- ⑤ Oznaka na pogonskom kotaču

! OPREZ

- Pri navođenju gornjeg konca pažljivo slijedite upute. Ako je navođenje gornjeg konca izvedeno nepravilno, postoji rizik petljanja konca te loma ili savijanja igle.
- Nikada ne koristite konce debljine 20 ili manje.
- Koristite odgovarajuće kombinacije igle i konca. Detalje o odgovarajućim kombinacijama igala i konaca pročitajte u "Kombinacije tkanine, konca i igle" na stranici 21.

1 Isključite stroj.

2 Podignite polugu papučice.

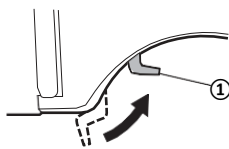

① Poluga papučice

3 Podignite iglu okretanjem pogonskog kotača prema sebi (u smjeru suprotnom od kretanja kazaljki na satu) tako da oznaka na kotaču bude istaknuta na vrhu.

- Ako igla nije pravilno podignuta, nije moguće navođenje konca u stroj.

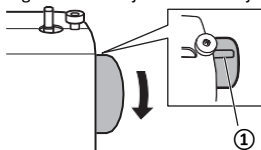

① Oznaka na kotaču

4 Izvucite nosač kalema i na njega postavite smotak konca.

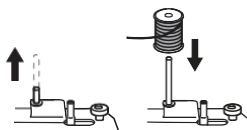

! OPREZ

- Ako smotak konca nije postavljen na nosač ili je nepravilno postavljen, postoji rizik zaplitanja konca na nosaču kalema i loma igle.

- 5** Pridržite konac iz špullice desnom rukom, povucite konac prema sebi i kroz utor na vodiču konca.

- Uvjerite se da opruga u utoru zahvaća konac.

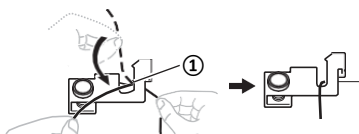

① Opruga

- 6** Vodite gornji konac prateći putanju prikazanu na donjoj ilustraciji.

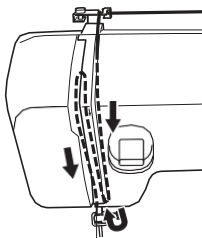

- 7** Konac obavezno vodite kroz davač zdesna ulijevo, kao što prikazuje donja ilustracija.

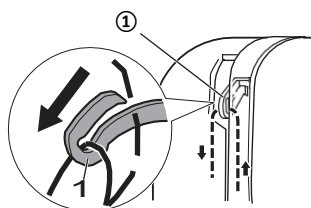

① Davač konca



Podsjetnik

- Ako je davač konca spušten, konac se ne može namotati oko njega. Obavezno podignite iglu okretanjem pogonskog kotača prema sebi (u smjeru suprotnom od kretanja kazaljki na satu) tako da oznaka na kotaču bude istaknuta na vrhu.

- 8** Konac provucite iza vodiča konca nad iglom.

- Konac možete jednostavno provući iza vodiča konca igle tako da lijevom rukom držite konac, a desnom ga uvodite u vodič.

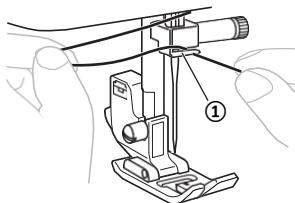

① Vodič konca

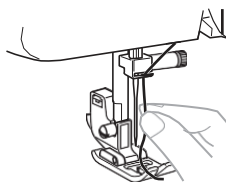

- 9** Udjenite konac u iglu s prednje strane prema stražnjoj tako da ostavite rep duljine približno 5 cm (2 inča).

- Ako je vaš stroj opremljen uvlakivačem konca, koristite uvlakivač da biste umetnuli konac (vidi sljedeće poglavlje).

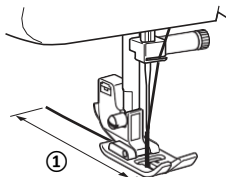

① 5 cm (2 inča)

Bilješka

- Prije navođenja gornjeg konca obavezno podignite polugu papučice i davač konca.
- Nepravilno navođenje konca može uzrokovati teškoće pri šivanju.

Navođenje pomoću uvlakivača (za modele s uvlakivačem konca)

Ova funkcija je dostupna samo kod odabranih modela.

⚠ OPREZ

- Uvlakivač konca može se koristiti s iglama za kućnu upotrebu veličine od 75/11 do 100/16, dok se ne može koristiti s iglama veličine od 65/9. Isto tako, uvlakivač konca nije pogodan za posebne vrste konca, poput prozirnog najlona ili metalik konca.
- Ne možete koristiti uvlakivač s koncem debljine 130/120 ili više.
- Uvlakivač konca ne može se koristiti s „wing“ iglom ili dvostrukom iglom.
- U slučajevima kada ne možete koristiti uvlakivač konca, pročitajte poglavlje „Navođenje gornjeg konca“ (stranica 16).

- 1 Prije upotrebe uvlakivača konca slijedite korake od 1 do 3 u poglavlju "Navođenje gornjeg konca" (stranica 16).
- 2 Spustite papučicu.
- 3 Uvjerite se da je oznaka na pogonskom kotaču istaknuta na vrhu kao što prikazuje ilustracija.

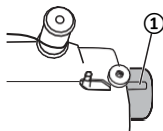

1 Oznaka na kotaču

- 4 Dok spuštate polugu uvlakivača konca namotajte konac na vodič.

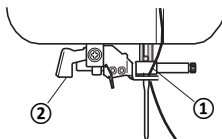

1 Nosač igle
2 Poluga uvlakivača konca

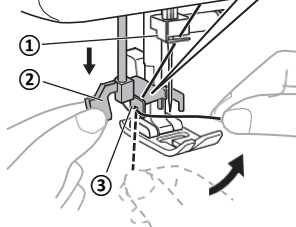
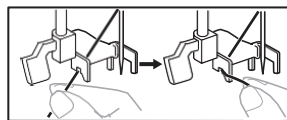

1 Nosač igle
2 Poluga uvlakivača konca
3 Vodič

- 5 Potisnite polugu uvlakivača konca prema dolje, a zatim je okrenite prema pozadini stroja (dalje od sebe). Uvjerite se da je vodič ušao kroz ušicu igle i zahvatio konac.

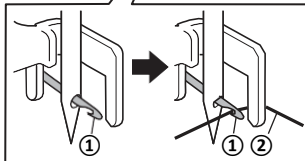
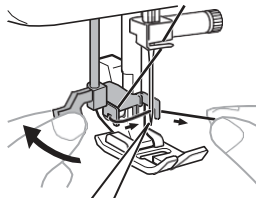

1 Vodič
2 Konac

- Držite konac ispred igle tako da vodič može zahvatiti konac.

- 6** Lagano držite konac i okrenite uvlačivač konca prema prednjoj strani stroja (prema sebi). Vodič će povući konac kroz iglu.

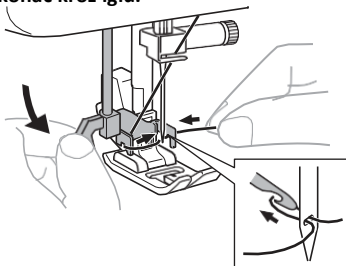

- 7** Podignite polugu uvlačivača konca.

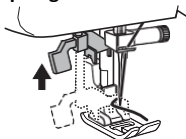

- 8** Izvucite petlju konca, koju ste uvukli u ušicu igle, prema pozadini stroja.

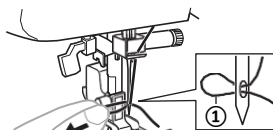

① Petlja konca

! OPREZ

- Konac mora biti pažljivo uvučen. Ako ga prejako povučete, igla se može saviti.
- Ako konac ne možete uvući kroz ušicu igle, slijedite korake od točke ③ dalje.

- 9** Podignite papučicu.

- 10** Provcite kraj konca kroz papučicu i zatim izvucite približno 5 cm (2 inča) konca prema pozadini stroja.

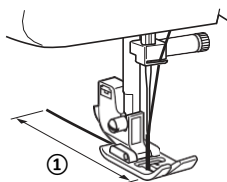

① 5 cm (2 inča)

***** Bilješka

- Nepravilno navođenje konca može uzrokovati teškoće prišivanju.

Izvlačenje donjeg konca

- 1** Lagano pridržite kraj gornjeg konca i polako okrenite pogonski kotač prema sebi (u smjeru suprotnom od kretanja kazaljki na satu) da spustite i zatim podignete iglu.

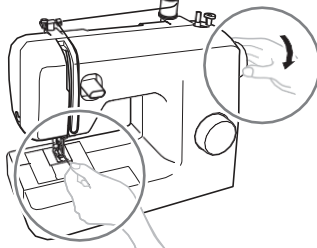

- 2** Povucite gornji konac da izvučete donji konac.

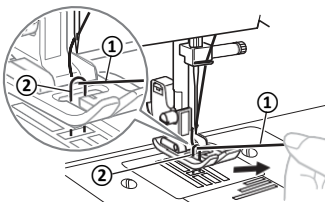

① Gornji konac
② Donji konac

- 3** Izvucite približno 10 cm (4 inča) obaju konaca i spojite ih na stražnjoj strani ispod papučice.

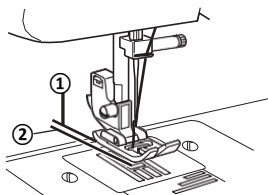

- ① Gornji konac
② Donji konac

■ Za modele sa špulicom za brzo navođenje

Možete započeti šivati bez izvlačenja donjeg konca. Kada šivate nabore i slično možete ručno izvući donji konac kako biste dobili ostatak konca. Prije navođenja donjeg konca vratite špulicu na mjesto.

- 1** Uklonite poklopac kućišta špulice i umetnite špulicu.
- 2** Provucite konac kroz prorez u smjeru strelice na donjoj ilustraciji. Nemojte odrezati konac.

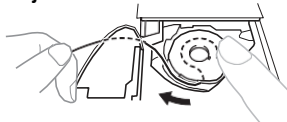

- Uklonite poklopac kućišta špulice

- 3** Izvucite gornji konac kao što je opisano u prethodnim koracima od ① do ③.
- 4** Poklopac kućišta špulice vratite na mjesto.

KOMBINACIJE TKANINE, KONCA I IGLE

Vrsta tkanine		Konac		Veličina igle
		Tip	Debljina	
Srednje debele tkanine	Sukno	Pamučni konac	60–90	75/11–90/14
	Taft	Sintetički konac		
	Flanel, gabarden	Svileni konac	50	
Tanke tkanine	Batist	Pamučni konac	60–90	65/9–75/11
	Žoržet	Sintetički konac	50	
	Saten	Svileni konac		
Debele tkanine	Traper	Pamučni konac	30	100/16
			50	90/14–100/16
	Kordsamt	Sintetički konac	50–60	
Rastezljive tkanine	Tvid	Svileni konac	50–60	S kuglastim vrškom 75/11–90/14 (zlatne boje)
	Džersej	Konac za pletivo		
	Triko			
Lako poderive tkanine		Pamučni konac	50–90	65/9–90/14
		Sintetički konac		
		Svileni konac	50	
Za poseban završni izgled (gornji štep)		Sintetički konac	30	100/16
		Svileni konac	50–60	75/11–90/14



Bilješka

- Nikada ne koristite konce debljine 20 ili manje. To može uzrokovati kvar stroja.



Podsjetnik

- Niži broj konca označuje veću debljinu konca. Viši broj igle označuje veću debljinu igle.

■ Iгла s kuglastim vrškom

Koristite iglu s kuglastim vrškom pri šivanju rastezljivih tkanina ili tkanina koje su sklone preskakanju uboda. Proizvođač preporučuje iglu "HG-4BR" (Organ). Kao nadomjestak možete koristiti Schmetz igle "JERSEY BALL POINT" 130/705H SUK 90/14.

■ Proziran najlonski konac

Koristite igle veličine od 90/14 do 100/16, bez obzira na vrstu tkanine ili konca.



OPREZ

- Obvezno slijedite kombinacije igle, konca i tkanine navedene u tabeli. Korištenje pogrešne kombinacije, npr. debele tkanine (traper) s tankom iglom (65/9-75/11), može uzrokovati lom ili savijanje igle. Pogrešna kombinacija može dovesti do neravnomjernog šava, nabiranja tkanine ili preskakanja uboda.

2 OSNOVE ŠIVANJA

Pročitajte prije šivanja

! OPREZ

- Da izbjegnute ozljede, pažljivo promatrajte iglu prilikom uporabe stroja. Ruke držite dalje od pokretnih dijelova.
- Ne rastežite i ne vucite tkaninu dok šivate. U suprotnom se igla može oštetiti i ozlijediti vas.
- Ne koristite savijene ili slomljene igle. U suprotnom se možete ozlijediti.
- Pazite da igla tijekom šivanja ne udari u pribadače ili druge predmete. U suprotnom se igla može slomiti i ozlijediti vas.
- Obvezno koristite odgovarajuću papučicu. Ako koristite neodgovarajuću papučicu, igla može udariti u papučicu i slomiti se ili saviti te vas ozlijediti.
- Pri ručnom okretanju pogonskog kotača pazite da ga okrećete prema sebi (u smjeru suprotnom od kretanja kazaljki na satu). Okretanje u drugom smjeru može uzrokovati petljanje konca i oštećenje igle ili tkanine te ozljede.
- Šivanje ne započinite ako niste postavili tkaninu pod papučicu. U suprotnom postoji rizik oštećenja papučice.

Početak šivanja

- 1 Uključite stroj.



- 2 Podignite iglu okretanjem pogonskog kotača prema sebi (u smjeru suprotnom od kretanja kazaljki na satu) tako da oznaka na kotaču bude istaknuta na vrhu.

- 3 Okrenite brojčanik za odabir uboda i odaberite željeni ubod (stranice 9-10).

- 4 Ako je potrebno, zamijenite papučicu (stranica 8).

- 5 Podignite polugu papučice.

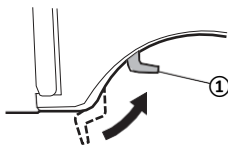

- 1 Poluga za podizanje papučice

- 6 Postavite tkaninu pod papučicu, provucite konac ispod papučice i zatim izvucite približno 5 cm (2 inča) konca prema pozadini stroja.

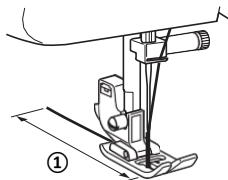

- 1 5 cm (2 inča)

- 7** Držite kraj konca i tkaninu lijevom rukom, a desnom okrenite pogonski kotač prema sebi (u smjeru suprotnom od kretanja kazaljki na satu) da spustite iglu u početnu točku šava.



- 8** Spustite polugu papučice.

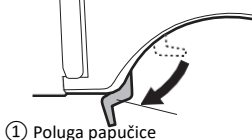

- 9** Polako pritisnite nožni upravljač.

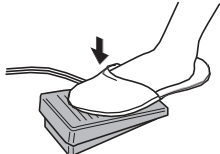

→ Stroj započinje šivati.

- 10** Maknite nogu s nožnog upravljača.

Stroj prestaje šivati.

- Pritiskom na polugu za šivanje unatrag možete povratnim bodovima ojačati šavove. Detalje pročitajte u poglavlju "Poluga za šivanje unatrag" na stranici 11.

- 11** Podignite iglu okretanjem pogonskog kotača prema sebi (u smjeru suprotnom od kretanja kazaljki na satu).

- 12** Podignite polugu papučice.

- 13** Povucite tkaninu na lijevi dio stroja i zatim provucite konce kroz rezač konca da ih odrežete.

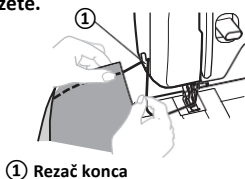

Probno šivanje

Na početku obavezno sašijte probni komad tkanine. Upotrijebite komad tkanine i iglu koje namjeravate koristiti za šivanje i provjerite napetost konca te postavke duljine i širine boda.

Promjena smjera šivanja

Zaustavite stroj s iglom spušenom u tkaninu na točki u kojoj želite promijeniti smjer šivanja te zatim podignite polugu papučice. Koristeći iglu kao središnju točku, okrenite tkaninu, spustite polugu papučice i nastavite šivati.

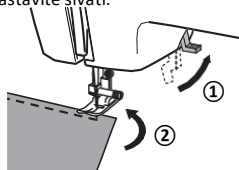

Šivanje debelih tkanina

- U slučaju da je tkanina debela i ne možete je staviti ispod papučice

Ako tkaninu ne možete lako namjestiti pod papučicu, dodatno podignite polugu papučice da je postavite u najviši mogući položaj.

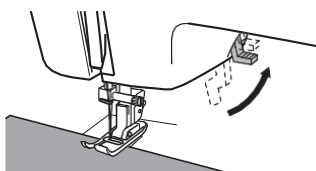

⚠ OPREZ

- Ako šivate tkaninu, deblju od 6 mm (15/64 inča) ili ako je potiskujete prekomjernom silom, postoji rizik loma ili savijanja igle.

Šivanje tankih tkanina

Pri šivanju tankih tkanina se šavovi mogu iskriviti, a tkanina može nepravilno kliziti. U tom slučaju postavite tanki papir ili stabilizator pod tkaninu i sašijte ga zajedno s tkaninom. Po završetku šivanja otkinite suvišan papir.

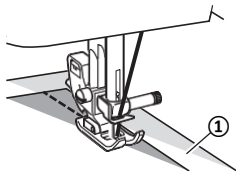

① Stabilizator ili papir

Šivanje rastezljivih tkanina

Najprije heftanjem spojite komade tkanine i zatim šivajte tako da ne rastežete tkaninu.

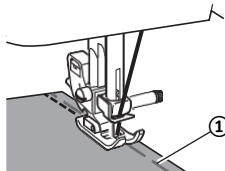

① Heft

Šivanje cjevastih predmeta

Šivanje cjevastih dijelova poput manšeta i nogavica te teško dostupnih dijelova vam olakšava rukavna radna ploha koju dobijete ulanjanjem radnog stolića.

- 1 Potisnite radni stolić ulijevo da ga otpustite.

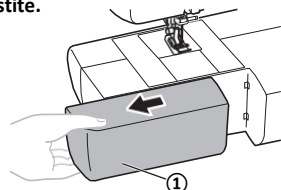

① Radni stolić

→ Uklanjanjem radnog stolića oslobađa se rukavna radna ploha.

Bilješka

- Po završetku šivanja na rukavnoj radnoj plohi, postavite radni stolić na njegovo početno mjesto.

- 2 Namjestite dio koji želite šivati na rukavnu radnu plohu i šivajte od vrha.

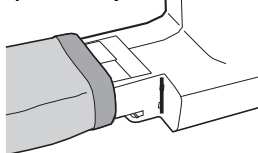

2

Šivanje dvostrukom iglom (opcijski)

Vaš je stroj dizajniran tako da možete šivati koristeći ovu iglu i dva gornja konca. Za izradu dekorativnih bodova možete koristiti isti konac ili dvije različite boje.



① Dvostruka igla ② Dodatni nosač kalema

OPREZ

- Koristite samo dvostruku iglu dizajniranu za ovaj stroj (kod dijela: X57521-021: 2,0 / 75 širine 2 mm). Ostale igle se mogu slomiti i oštetiti stroj.
- Pazite da igla ne udari u papučicu.
- Ne koristite savijene igle. U suprotnom postoji rizik loma igle i ozljede.

Umetanje dvostruke igle

Dvostruku iglu umetnite na isti način kao i jednu iglu (vidi stranice 7 i 8). Plosnata strana igle treba biti usmjerena prema pozadini stroja, a okrugla strana igle prema vama.

Postavljanje dodatnog nosača kalema

U utor vratila namotača umetnite dodatni nosač kalema, a zatim na njega postavite dodatni smotak konca.

- 1 Utor vratila namotača
- 2 Dodatni nosač kalema
- 3 Smotak konca

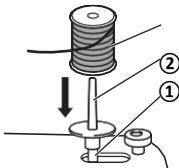

Navođenje dvostruke igle

Umetnite svaku iglu posebno.



Bilješka

Za modele s uvlakivačem konca

- Uvlakivač konca ne može se koristiti za navođenje dvostruke igle. Ručno provucite konac kroz dvostruku iglu od naprijed prema natrag. Upotreba uvlakivača konca može oštetiti stroj.

1 Udjenite lijevi konac.

Slijedite upute za navođenje jednostruke igle (stranica 16).

2 Udjenite desni konac.

Provucite desni konac na isti način kao što ste provukli lijevi. Upotrijebite konac sa dodatnog nosača konca, ali ga provucite kroz vodič iznad igle tek nakon što ste ga uvukli kroz ušicu desne igle.

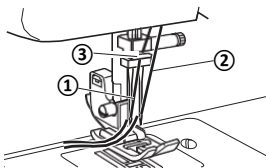

- 1 Konac lijeve igle prolazi kroz vodič konca na nosaču igle.
- 2 Konac lijeve igle prolazi ispred vodiča na nosaču igle.
- 3 Vodič konca na nosaču igle.

3 Postavljanje cik-cak papučice "J".

Na stranici 8 pročitajte detalje o zamjeni papučice (poglavlje "Zamjena papučice").

! OPREZ

- Kada koristite dvostruku iglu, obavezno stavite cik-cak papučicu "J". U suprotnom postoji rizik loma igle ili oštećenja stroja.

4 Uključite stroj.

5 Odaberite bod.

! OPREZ

- Nakon odabira boda polako okrenite pogonski kotač prema sebi (u smjeru suprotnom od kretanja kazaljki na satu) i uvjerite se da igla ne udara u papučicu. Ako igla udari u papučicu, može se slomiti ili saviti.
- Dvostruka igla može se koristiti samo s ravnim bodom (središnji položaj igle), cik-cak bodom (1,5 mm (1/16 inča)), trostrukim rastezljivim bodom (središnji položaj igle) i trostrukim cik-cak rastezljivim bodom (1,5 mm (1/16 inča)). Dvostruku iglu ne koristite ni s jednim drugim bodom.

6 Započnite šivati.

Na stranici 22 pročitajte detalje o početku šivanja (poglavlje "Početak šivanja").

→ Dva šava su ušivena paralelno jedan s drugim.

**Bilješka**

- Kada koristite dvostruku iglu, bodovi se mogu spojiti i nakupiti, ovisno o vrsti tkanine i konca. Ako se to dogodi, povećajte duljinu boda. Detalje pročitajte u poglavlju „Gumb za podešavanje duljine uboda“ na stranici 11.

OPREZ

- Kada mijenjate smjer šivanja, obavezno podignite iglu iznad tkanine, a zatim podignite polugu za podizanje papučice i okrenite tkaninu. U suprotnom postoji rizik loma igle ili oštećenja stroja.

Napetost konca

Napetost konca utječe na kvalitetu šavova. Prilagodite ju kada mijenjate tkaninu ili konac.

**Podsjetnik**

- Preporučljivo je izvesti probno šivanje na otpadnom komadu tkanine prije početka šivanja.

Pravilna napetost

Prevelika ili premala napetost konca može oslabiti šavove ili uzrokovati nastanak neželjenih nabora na vašoj tkanini.

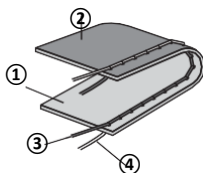

- 1 Lice tkanine
- 2 Naličje tkanine
- 3 Gornji konac
- 4 Donji konac

Prevelika napetost gornjeg konca

Na licu tkanine nastaju petlje.

**Bilješka**

- Nepravilno navođenje donjeg konca može uzrokovati preveliku napetost gornjeg konca. U tom slučaju pročitajte "Navođenje donjeg konca" na stranici 14 i ponovno navedite donji konac.

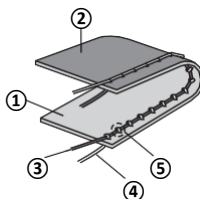

- 1 Lice tkanine
- 2 Naličje tkanine
- 3 Gornji konac
- 4 Donji konac
- 5 Petlje na licu tkanine

Rješenje

Smanjite napetost okretanjem regulatora napetosti konca na nižu vrijednost.

Premala napetost gornjeg konca

Na naličju tkanine nastaju petlje.

**Bilješka**

- Premalu napetost konca može uzrokovati nepravilno navođenje gornjeg konca. U tom slučaju pročitajte „Navođenje gornjeg konca“ na stranici 14 i ponovno navedite gornji konac.

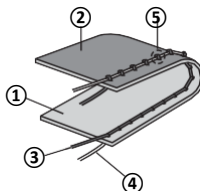

- 1 Lice tkanine
- 2 Naličje tkanine
- 3 Gornji konac
- 4 Donji konac
- 5 Petlje na naličju tkanine

Rješenje

Povećajte napetost okretanjem regulatora napetosti konca na višu vrijednost.

3 UGRAĐENI BODOVI

Ravni bod

Ravne bodove koristite za šivanje ravnih šavova.

Naziv boda	Uzorak	Duljina boda [mm (inč)]
Ravni bod (lijevi položaj igle)		1-4 (1/16-3/16)
Ravni bod (središnji položaj igle)		1-4 (1/16-3/16)
Trostruki elastični bod (lijevi položaj igle)		Fiksno 2.5 (3/32)
Trostruki elastični bod (središnji položaj igle)		Fiksno 2.5 (3/32)

■ Gornji štep i rastezljive tkanine

Ravni bod možete koristiti za gornji štep i šivanje laganih tkanina.

Trostruki elastični bod možete koristiti za šivanje rastezljivih tkanina.

Cik-cak bod

Naziv boda	Uzorak	Duljina boda [mm (inč)]	Širina boda [mm (inč)]
Cik-cak bod		F-4 (1/64-3/16)	1.5 (1/16)
Cik-cak bod		F-4 (1/64-3/16)	3.5 (1/8)
Cik-cak bod		F-4 (1/64-3/16)	5 (3/16)

■ Cik-cak bod

Brojčanik za odabir uboda okrenite na cik-cak bod i započnite šivati.

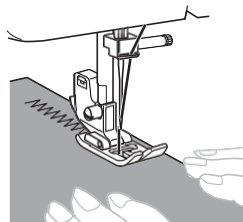

Preporučljivo je upotrijebiti ravni bod na početku i na kraju šivanja. To služi za ojačanje šava.



■ Cik-cak (satin) bod

Ako podesite duljinu cik-cak boda u rasponu od od „F“ do „1“, možete izraditi satin bod (cik-cak bod). Satin bodove koristite za izradu rupica za dugme i ukrasnih bodova. Brojčanik za odabir uboda podesite na cik-cak bod, a zatim podesite duljinu u rasponu od „F“ do „1“.

Nevidljivi bod

Naziv boda	Uzorak	Duljina boda [mm (inč)]	Širina boda [mm (inč)]
Rastezljivi nevidljivi porub		F-1.5 (1/64-1/16)	3 (1/8)

Nevidljivi bod možete koristiti pri šivanju rubova, npr. ruba nogavice, ako ne želite da šav bude vidljiv.



Podsjetnik

- Kada su sjevastii predmeti premali ili prekratki da biste ih navukli na rukavnu radnu plohu, tkanina neće kliziti i moguće je da nećete postići željene rezultate.

1 Okrenite suknju ili hlače.

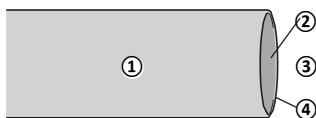

- ① Naličje tkanine
- ② Lice tkanine
- ③ Donji dio
- ④ Rub tkanine

2 Presavijte tkaninu uzduž željene ivice ruba i zaglačajte.

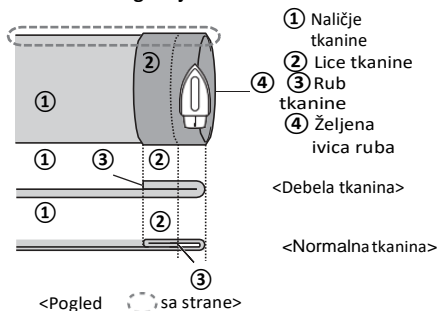

3 Kredom označite crtu na tkanini približno 5 mm (3/16 inča) od ruba tkanine i zaheftajte.

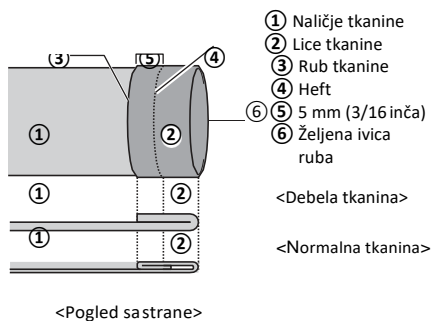

4 Tkaninu presavijte uzduž heftanog šava.

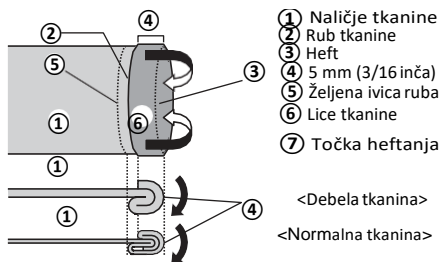

<Pogled sa strane>

5 Odmotajte rub tkanine i postavite tkaninu naličjem prema gore.

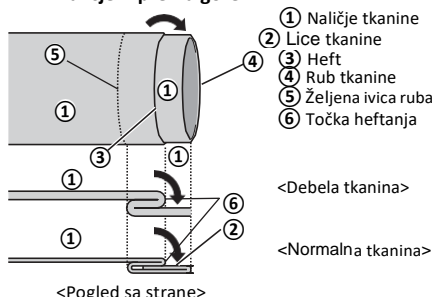

6 Uklonite radni stolić i omogućite rukavno šivanje.

- Detalje o rukavnom šivanju pročitajte u "Šivanje cjevastih predmeta" (stranica 24).

7 Navucite predmet koji želite šivati na rukavnu radnu plohu pažeci da se tkanina pravilno pomiče i započnite šivati.

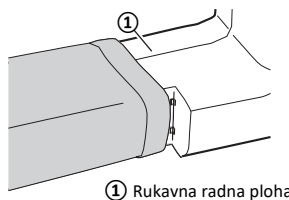

① Rukavna radna ploha

8 Odaberite bod i polako okrenite pogonski kotač prema sebi (u smjeru suprotnom od kretanja kazaljki na satu) dok se igla ne pomakne s desne strane na lijevu.

3

- 9** Postavite tkaninu pod papučicu i zatim prilagodite položaj tkanine tako da igla lagano zahvaća pregib ruba kada je s lijeve strane šava.

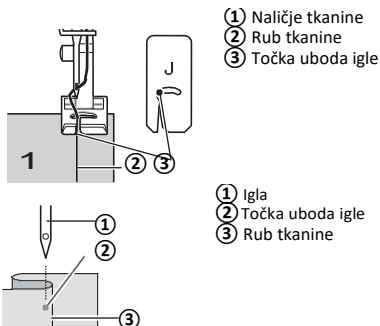

- 10** Spustite polugu papučice.

- 11** Šivajte niskom brzinom pridržavajući tkaninu rukama tako da igla lagano zahvaća pregib ruba.

- 12** Uklonite heftane šavove i okrenite tkaninu.

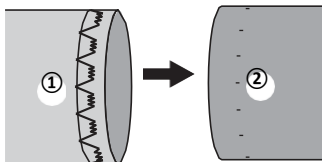

① Naličjetkanine

② Licetkanine

Školjkasti bod

Naziv boda	Uzorak	Duljina boda [mm (inč)]	Širina boda *mm (inč)
Školjkasti bod		F-3 (1/64-1/8)	5 (3/16)

Školjkasti bod može se koristiti za šivanje nabora, koji izgledaju poput školjki, i ruba na tankim tkaninama.

- 1** Podesite napetost konca na veću vrijednost nego obično.

- 2** Postavite tkaninu pod papučicu i prilagodite položaj tkanine tako da je ravan bod paralelan s rubom tkanine, a cik-cak bod malo preko pregiba ruba.

- 3** Šivajte niskom brzinom.

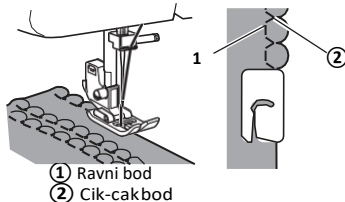

① Ravni bod
② Cik-cakbod

Elastični bod

Naziv boda	Uzorak	Duljina boda [mm (inč)]	Širina boda *mm (inč)
Elastični bod		F-2.5 (1/64-3/32)	5 (3/16)

Elastični bod možete koristiti za krpanje, prišivanje elastike ili spajanje dijelova tkanine. Sve tri točke detaljnije su objašnjene u nastavku.

■ Krpanje

- 1** Postavite potpornu tkaninu ispod dijela koji želite popraviti.

- Potpornu tkaninu pričvrstite pribadačama.

- 2** Prateći liniju poderotine, šivajte elastičnim bodom kao što prikazuje ilustracija.



■ Šivanje elastike

- 1 Pribadačama pričvrstite elastiku na naličje tkanine.
- 2 Dok šivate, rastežite elastiku ispred i iza papučice.

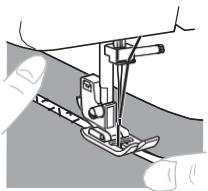

■ Spajanje tkanina

Elastični bod možete koristiti za spajanje dvaju komada tkanine, što je vrlo učinkovito pri šivanju pletiva. Ako koristite najlonski konac, šav neće biti vidljiv.

- 1 Postavite rubove dvaju komada tkanine jedan uz drugog i centrirajte ih pod papučicom.
- 2 Elastičnim bodom spojite komade tkanine. Rubove obaju tkanina obvezno držite blizu.

- Za spajanje tkanine koristite pribadače.

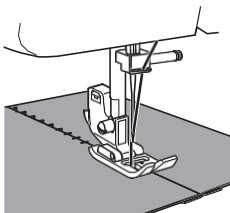

Spojni bod

Naziv boda	Uzorak	Duljina boda [mm (inč)]	Širina boda [mm (inč)]
Spojni bod	12 	F-3 (1/64-1/8)	5 (3/16)
Mošćeni ubod	13 	F-3 (1/64-1/8)	5 (3/16)

Ove bodove koristite za spajanje dvaju komada tkanina, npr. pri izradi pačvorka.

Primjer: Izrada pačvorka koristeći spojni ubod

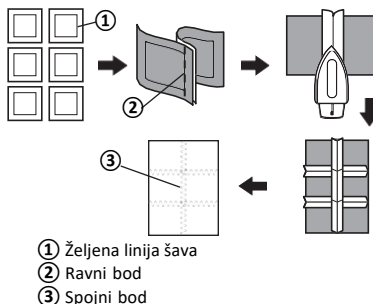

Križni bod

Naziv boda	Uzorak	Duljina boda [mm (inč)]	Širina boda *mm (inč)
Križni bod	24 	SS Fiksno 2.5 (3/32)	5 (3/16)
Dekorativni bod	25 	SS Fiksno 2.5 (3/32)	5 (3/16)

Ovim se šavovima spajaju dva komada tkanine, a ostavlja se razmak između njihovih rubova. Koristite ih na bluzama i dječjoj odjeći. Za izraženiji dekorativni učinak koristite deblji konac.

- 1 Presavijte i zaglačajte dva komada tkanine preko šavova.

- 2** Zaheftajte dva komada tkanine s razmakom od oko 4 mm (3/16 inča) na tanki papir ili stabilizator topljiv u vodi.

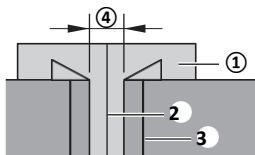

- ① Tanki papir ili stabilizator
 ② Linija nacrtana po sredini
 ③ Heft
 ④ 2 mm (1/16 inča)

- 3** Šivajte na način da je središte papučice poravnato sa središtem oba komada tkanine.

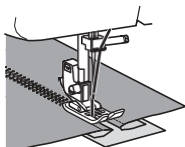

- 4** Nakon šivanja uklonite papir i heftove.

Opšivanje

Naziv boda	Uzorak	Duljina boda [mm (inč)]	Širina boda [mm (inč)]
Elastični overlock bod	19	SS Fiksno 2.5 (3/32)	5 (3/16)
Zupčani bod	21	SS Fiksno 2.5 (3/32)	5 (3/16)

Ovim bodom u jednom potezu spajate i završavate rubove tkanine. Elastični overlock bod koristi se za šivanje rastezljivih materijala.

- 1** Postavite tkaninu pod papučicu tako da rub šava ili vrh strelice cik-cak boda bude približno 3 mm (1/8 inča) lijevo od središta papučice.

Najbolji razmak od ruba je oko 5 mm (3/16 inča) jer je pri ovoj širini moguće da se desna strana boda (cik-cak bod) proteže preko ruba tkanine.

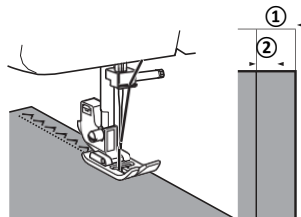

- ① 5 mm (3/16 inča)
 ② 3 mm (1/8 inča)

- Ako je dodatak za šav širi od uzorka boda, po završetku šivanja odrežite suvišnu tkaninu

Dekorativni bod za opšivanje







Naziv boda	Uzorak	Duljina boda [mm (inč)]	Širina boda [mm (inč)]
Dekorativni bod za opšivanje	20	SS Fiksno 2.5 (3/32)	5 (3/16)

Koristite ovaj bod kao dekorativni površinski bod prilikom vezenja i porubljanja prekrivača, zavjesa ili stolnjaka.

- 1** Postavite tkaninu naličjem prema gore i šivajte 1 cm (1/2 inča) od ruba tkanine.
- 2** Odrežite tkaninu što bliže šava. Šav će spriječiti kidanje tkanine.





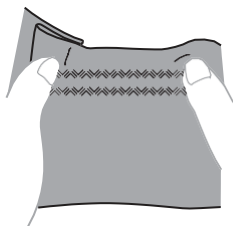

Trostruki cik-cak rastezljivi bod

Naziv boda	Uzorak	Duljina boda [mm (inč)]	Širina boda [mm (inč)]
Trostruki cik-cak rastezljivi bod	16 	 Fiksno 2,5 (3/32)	1.5 (1/16)
Trostruki cik-cak rastezljivi bod	17 	 Fiksno 2,5 (3/32)	3.5 (1/8)
Trostruki cik-cak rastezljivi bod	18 	 Fiksno 2,5 (3/32)	5 (3/16)

Ovaj bod možete koristiti kada želite cik-cak šavom šivati deblje tkanine. Možete ga koristiti i kao dekorativni površinski ubod.



Dekoratívni bod

Naziv boda	Uzorak	Naziv boda	Uzorak
Školjkasti bod	10 	Dekoratívni bod	22 
Satin bod	11 	Dekoratívni bod	23 

Ti se bodovi mogu koristiti kao dekorativni površinski bodovi i za smok. Pročitajte stranicu 10 za preporučenu širinu i duljinu uboda.

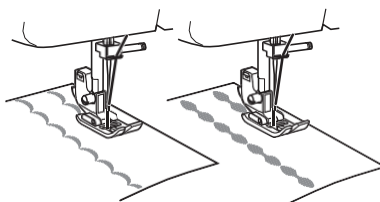

4 ŠIVANJE RUPICA I DUGMADI

⚠ OPREZ

- Obavezno isključite uređaj prije zamjene papučice. U suprotnom postoji rizik ozljede ako nehotice pritisnete nožni upravljač i pokrenete stroj.

Izrada rupice za dugme

Uzorak	Duljina boda [mm (inč)]	Širina boda [mm (inč)]	Papuč.
	F-1.5 (1/64-1/16)	5 (3/16)	Papučica za rupicu za dugme A



Podsjetnik

- Preporučljivo je izraditi rupicu za dugme na otpadnom komadu tkanine prije nego rupicu pokušate izraditi na odjevnom predmetu. Pri izradi rupica za dugme na mekim tkaninama, pod tkaninu postavite stabilizator.

- 1 Krojačkom kredom na tkanini označite položaj i duljinu rupice za dugme.

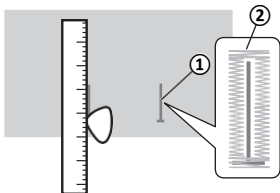

- 1 Oznake na tkanini
- 2 Šav rupice za dugme

- 2 Pričvrstite papučicu za rupicu za dugme i potisnite postolje unatrag toliko da plastični umetak bude na prednjoj strani postolja.

⚠ OPREZ

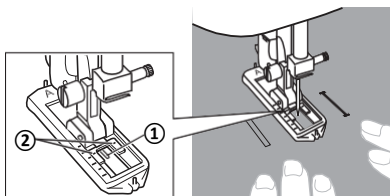

- Ako je papučica postavljena u nepravilnom smjeru, postoji rizik udara igle u papučicu, loma ili savijanja igle, što može izazvati ozljede (pravilno postavljanje papučice je prikazano na stranici 8).

- 3 Najprije izradite prednji rub šava. Poravnajte oznaku ruba šava tik sa središtem papučice i uskladite ju s dvjema linijama na papučici.



- 1 Početak oznake iscrtane kredom
- 2 Crvene linije

■ Izrada rupice za dugme

Korak	Sašiveni dio	Uzorak
Korak 1 (Donji rub na prednjoj strani)		
		<ol style="list-style-type: none"> 1. Brojčanik za odabir uboda postavite na "a". 2. Spustite papučicu i zašijte od 5 do 6 uboda. 3. Zaustavite stroj dok je igla na lijevoj strani šava i zatim podignite iglu iz tkanine.
Korak 2 (Lijevastrana)		
		<ol style="list-style-type: none"> 1. Brojčanik za odabir uboda postavite na "b". 2. Zašijte šav duljine oznake iscrtane kredom. 3. Zaustavite stroj dok je igla na lijevoj strani šava i zatim podignite iglu iz tkanine.

Korak	Sašiveni dio	Uzorak
Korak 3 (Gornji rub na prednjoj strani)		
1. Brojčanik za odabir uboda postavite na "c" (isti položaj kao u koraku 1). 2. Zašijte od 5 do 6 uboda. 3. Zaustavite stroj dok je igla na desnoj strani šava i zatim podignite iglu iz tkanine.		
Korak 4 (Desni šav)		
1. Brojčanik za odabir uboda postavite na "d". 2. Šivajte desnu stranu dok igla ne dosegne šav koji ste sašili u prvom koraku.		

■ Ojačavanje šava i rezanje rupice

- 1 Da ojačate šav, okrenite tkaninu 90 stupnjeva u smjeru suprotnom od kretanja kazaljki na satu i ravnim bodovima zašijte donji rub na prednjoj strani rupice za dugme.
- 2 Uklonite tkaninu. Preporučljivo je da zabodete pribadače preko oba kraja rupice i tako spriječite rezanje šavova.
- 3 Izrežite otvor u sredini rupice nožićem za rezanje rupice. Pazite da ne prerežete šavove.

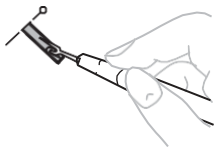

⚠ OPREZ

- Pri rezanju rupice nožićem budite pažljivi i ne postavljajte prste na putanju nožića. Postoji rizik klizanja nožića i ozljede.

Podešavanje rupice

Ako šavovi na obje strane rupice nisu jednaki, možete ih prilagoditi.

- 1 Gumb za podešavanje duljine uboda postavite između "F" i "1,5" te zašijte rupicu na otpadnom komadu tkanine.
- 2 Ako su šavovi s desne strane preblizu ili predaleko, prilagodite ubod gumbom za podešavanje duljine uboda.

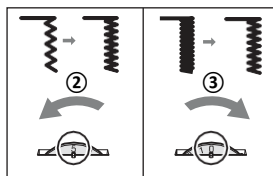

① Desna strana ② Kraće ③ Duže

- 3 Kada prilagodite šav s desne strane, zašijte rupicu za dugme.
- 4 Ako je lijeva strana previše isprekidana ili previše zbijena u odnosu na desnu stranu, rupicu prilagodite pomoću vijka za podešavanje rupice po uputama u nastavku.

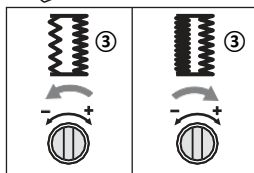
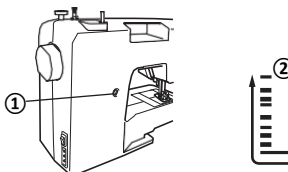



① Vijak za podešavanje rupice
② Lijeva strana
③ Izgled rupice za dugme

4

Ako je lijeva strana isprekidana, velikim odvijačem okrenite vijak za podešavanje rupice u smjeru, označenom s “-”. Ako je lijeva strana zbijena, velikim odvijačem okrenite vijak za podešavanje rupice u smjeru, označenom s “+”.

- Ovo prilagođenje osigurava jednakost objiju strana rupice.

Prišivanje dugmadi

Naziv boda	Uzorak	Duljina boda [mm (inč)]	Širina boda [mm (inč)]	Papučica	Drugo
Cikc-ak bod	4 	F (1/64)	1.5 (1/16)	Papuč. za dugmad M	Ploča za krpanje
Cikc-ak bod	5 	F (1/64)	3.5 (1/8)	Papuč. za dugmad M	Ploča za krpanje
Cikc-ak bod	6 	F (1/64)	5 (3/16)	Papuč. za dugmad M	Ploča za krpanje

- 1 Izmjerite razmak između rupica na dugmetu i okrenite brojčanik za odabir uboda na cik-cak bod željene širine (1,5 mm, 3,5 mm ili 5 mm).

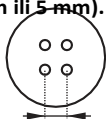

- 2 Isključite stroj.
- 3 Pričvrstite papučicu za dugmad "M".
- 4 Postavite ploču za krpanje na ubodnu ploču.

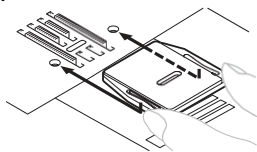

- 5 Uključite stroj.

- 6 Postavite dugme među papučicu i tkaninu i pazite da igla zabada u rupice bez udaranja u dugme. Ako igla udara u dugme, vratite se na korak 1.

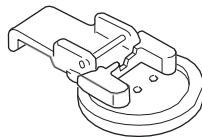

- 7 Šivajući niskom brzinom izradite približno 10 uboda.

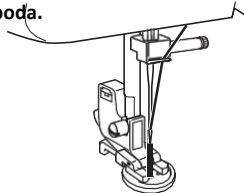

OPREZ

- Pazite da igla ne udara u dugme dok šivate. Igla se može slomiti i ozlijediti vas.

- 8 Na kraju šava povucite gornji konac na naličje tkanine i zavežite ga zajedno s donjim koncem.

→ Škarama prerežite gornji konac i donji konac na početku šava.

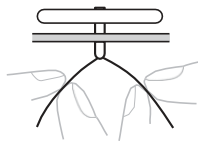

5 UPORABA DODATAKA I APLIKACIJA

! OPREZ

- Obvezno isključite uređaj prije zamjene papučiće. U suprotnom postoji rizik ozljede ako nehotice pritisnete nožni upravljač i pokrenete stroj.

Umetanje zatvarača

Naziv boda	Uzorak	Duljina boda [mm (inč)]	Papučića
Ravni bod (Središnji položaj igle)		2-3 (1/16-1/8)	Papučića za patentni zatvarač I

Papučiću za patentni zatvarač "I" koristite za šivanje različitih vrsta zatvarača. Jednostavno ju je postaviti desno ili lijevo od igle.

Pri šivanju zatvarača na desnoj strani papučiću pričvrstite na nosač na lijevoj osovini papučiće. Pri šivanju zatvarača na lijevoj strani papučiću pričvrstite na nosač na desnoj osovini papučiće.

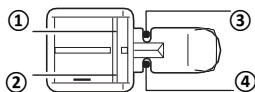

- 1 Desna osovina za šivanje zatvarača na lijevoj strani
- 2 Lijeva osovina za šivanje zatvarača na desnoj strani
- 3 Točka uboda igle za šivanje zatvarača na lijevoj strani
- 4 Točka uboda igle za šivanje zatvarača na desnoj strani

1 Pripremite tkaninu sa zatvaračem zaheftanim na naličje tkanine.

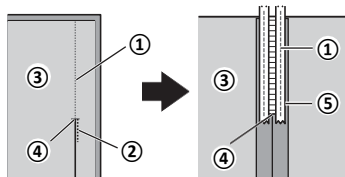

- 1 Heft
- 2 Povratni ubodi
- 3 Naličje tkanine
- 4 Kraj otvora za zatvarač
- 5 Patentni zatvarač

2 Isključite stroj. Pričvrstite papučiću za zatvarač "I".

! OPREZ

- Okrenite pogonski kotač prema sebi (u smjeru suprotnom od kretanja kazaljki na satu) i prije početka šivanja se uvjerite da igla ne udara u papučiću za patentni zatvarač. Odabir nepravilnog uboda će uzrokovati udar igle u papučiću i njen lom ili savijanje.

3 Uključite stroj.

4 Licem tkanine prema gore nastavite šivanje. Patentni zatvarač je na desnoj strani papučiće.

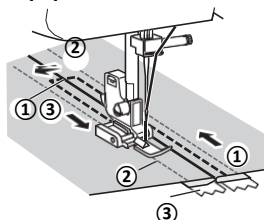

- 1 Kraj otvora zatvarača
- 2 Heft
- 3 Patentni zatvarač

- Šavove izradite po redoslijedu od 1 do 3.

! OPREZ

- Pazite da igla ne udara u zatvarač dok šivate. Ako igla udara u zatvarač, može se slomiti ili saviti i ozlijediti vas.

5 Po završetku šivanja uklonite heftane šavove.

5

Nabori

Naziv boda	Uzorak	Duljina boda [mm (inči)]
Ravni bod (Lijevi položaj igle)		4 (3/16)
Ravni bod (Središnji položaj igle)		4 (3/16)

- 1 Olabavite napetost gornjeg konca tako da donji konac bude na donjoj strani tkanine.
- 2 Zašijte jedan red (ili više njih) ravnih bodova).
- 3 Povucite donje konce da nastanu nabori tkanine.

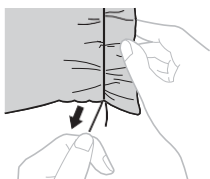

Krpanje

Naziv boda	Uzorak	Duljina boda [mm (inči)]	Drugo
Ravni bod (Lijevi položaj igle)		Bilo koja	Ploča za krpanje
Ravni bod (Središnji položaj igle)		Bilo koja	Ploča za krpanje

- 1 Isključite stroj. Postavite ploču za krpanje na ubodnu ploču i zatim uključite stroj.

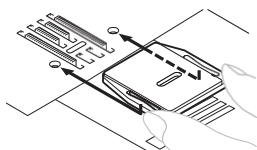

2 Uklonite papučicu i nosač papučice te zatim spustite polugu papučice.

3 Postavite dio koji želite zakrpati pod papučicu zajedno s potpornom tkaninom.

4 Uključite stroj.

5 Započnite šivati tako da izmjenično potiskujete tkaninu dalje od sebe i vučete ju prema sebi.



Bilješka

- Dok šivate, rastežite tkaninu da ju zadržite dolje.

6 Ovaj pokret ponavljajte dok cijela zakrpa ne bude ispunjena usporidnim šavovima.

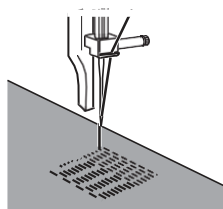

Aplikacije

Naziv boda	Uzorak	Duljina boda [mm (inči)]	Širina boda *mm (inči)
Cik-cak bod		F-2 (1/64-1/16)	1,5 (1/16)
Cik-cak bod		F-2 (1/64-1/16)	3,5 (1/8)
Cik-cak bod		F-2 (1/64-1/16)	5 (3/16)

Aplikaciju možete izraditi tako da odrežete komad druge tkanine u određen oblik i kao ukras ga našijete na odjevni predmet.

- 1** Zaheftajte izrezani oblik na tkaninu.



- 2** Cik-cak bodom pažljivo šivajte uz rub oblika.

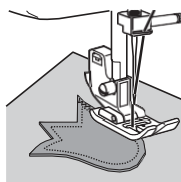

DODATNI PRIBOR

Papučica za nevidljivi bod

Naziv boda	Uzorak	Duljina boda [mm (inč)]	Širina boda [mm (inč)]
Ravni bod (Središnji položaj igle)		Katerakoli	—
Cik-cak bod		1-4 (1/16-3/16)	1,5 (1/16)
Cik-cak bod		1-4 (1/16-3/16)	3,5 (1/8)
Cik-cak bod		1-4 (1/16-3/16)	5 (3/16)
Rastezljivi nevidljivi bod		F-1.5 (1/64-1/16)	3 (1/8)

Ova papučica je korisna i pri šivanju rubova i spojeva.

■ Šivanje rubova

- Isključite stroj.
- Pričvrstite papučicu za nevidljivi bod. Uključite stroj.
- Postavite iglu na željenu dužinu od ruba tkanine, a zatim spustite iglu na početnu točku.
- Okrenite vijak vodilice papučice i pažljivo podesite za vođenje tkanine.

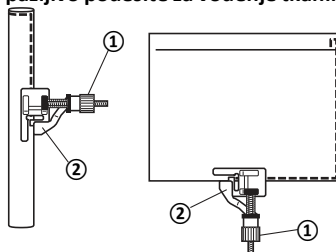

① Vijak ② Vodilica

■ Pri spajanju blaga

- Isključite stroj.
- Pričvrstite papučicu za nevidljivi bod. Uključite stroj.
- Brojčanik za odabir uboda postavite na ravni bod (središnji položaj igle). Poravnajte vodilicu papučice s položajem igle.
- Brojčanik za odabir uboda postavite na cik-cak bod željene širine (1,5 mm, 3,5 mm ili 5 mm).

- 5 Postavite tkaninu pod papučicu tako da vodilica bude poravnata između obaju rubova tkanine.
- 6 Spustite papučicu i započnite šivati.

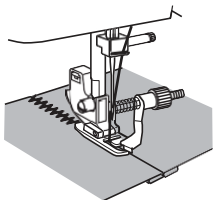

■ Šivanje rastezljivog nevidljivog poruba

Pri šivanju rastezljivog nevidljivog poruba papučicom za nevidljivi bod okrenite vijak tako da prilagodite vodilicu presavijenom rubu.

- Detalje onevidljivom bodu pročitajte na stranici 27.

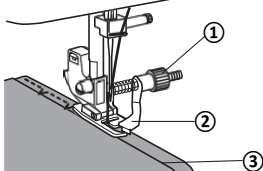

- 1 Vijak
- 2 Vodilica
- 3 Presavijeni rub

6 DODATAK

ODRŽAVANJE

Ograničeno podmazivanje

Korisnici ne smiju sami podmazivati uređaj. U suprotnom postoji rizik loma igla ili oštećenja stroja. Ovom stroju je u procesu proizvodnje bila dodana dostatna količina ulja za osigurano pravilno djelovanje, što čini periodično podmazivanje nepotrebnim.

U slučaju teškoća, kao što je otežano okretanje pogonskog kotača ili neobičan zvuk, odmah prestanite koristiti stroj i obratite se ovlaštenom distributeru ili servisnom centru.

Upute za pohranjivanje stroja

Stroj ne pohranjujte na mjestima opisanim u nastavku. U suprotnom postoji rizik oštećenja stroja, npr. nastanak hrđe uzrokovan kondenzacijom.

- Mjesto izloženo iznimno visokim temperaturama
- Mjesto izloženo iznimno niskim temperaturama
- Mjesto izloženo ekstremnim temperaturnim promjenama
- Mjesto izloženo visokoj vlazi ili pari
- U blizini plamena, grijača ili klimatskog uređaja
- Na otvorenom ili izloženo izravnoj sunčevoj svjetlosti
- Mjesto, izloženo iznimno prašnjavoj ili masnoj okolini



Bilješka

- Za dulji životni vijek uređaja povremeno ga uključujte i koristite. Dugotrajno pohranjivanje uređaja bez korištenja može smanjiti njegovu učinkovitost.

Čišćenje



OPREZ

- Obavezno izvadite utikač iz utičnice prije čišćenja. U suprotnom postoji rizik strujnog udara ili ozljede.

- 1 Isključite stroj i izvadite utikač.
- 2 Podignite iglu i papučicu.
- 3 Olabavite vijak papučice i vijak stezaljke igle da uklonite nosač papučice i iglu.

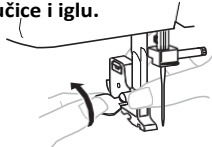

- 4 Odvijačem u obliku diska uklonite oba vijka. Podignite ubodnu ploču kao što prikazuje ilustracija i potisnite ploču ulijevo da ju uklonite.

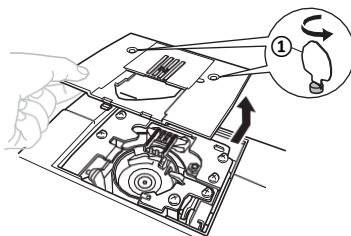

- 1 Upotrijebite odvijač u obliku diska

- 5 Uhvatite hvatač donjeg konca i izvadite ga prema lijevoj strani.

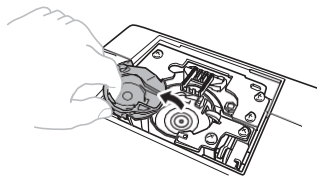

- 6** Četkicom za čišćenje ili usisivačem uklonite prašinu iz čunka i okolnog područja.

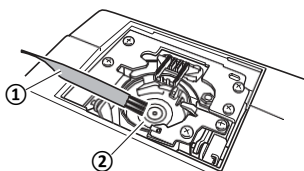

- ① Četkica za čišćenje
② Čunak

- Hvatač nemojte podmazivati uljem.

- 7** Umetnite hvatač tako da oznaka ▲ na hvataču bude poravnata s oznakom ● na stroju, kao što prikazuje donja ilustracija.

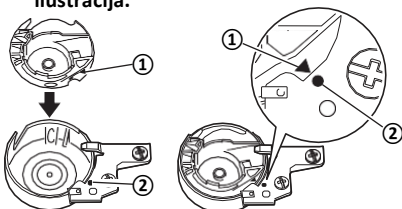

- Poravnajte oznaku ▲ i oznaku ●.

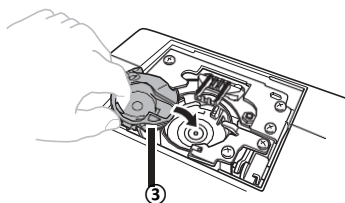

- ① Oznaka ▲
② Oznaka ●
③ Hvatač

- Prije umetanja hvatača obvezno provjerite jesu li označene točke poravnate.

- 8** Namjestite ubodnu ploču i zategnite vijke.

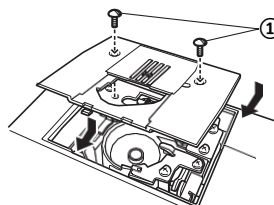

- ① Vijci

- Provjerite jeste li dobro namjestili ubodnu ploču.

OPREZ

- Ne koristite oštećene hvatače. U suprotnom postoji rizik petljanja gornjeg konca, loma igle i nepravilnog rada stroja. Novi hvatač (šifra dijela: XE9326-001) nabavite u najbližem ovlaštenom servisnom centru.
- Obvezno provjerite jeste li pravilno umetnuli hvatač. U suprotnom postoji rizik loma igle.

OTKLANJANJE TEŠKOĆA

Ako stroj prestane djelovati pravilno, prije nego što ga odnesete u servisni centar, provjerite popis mogućih teškoća koje su navedene u nastavku. Većinu teškoća možete otkloniti sami. Ako vam je potrebna dodatna pomoć, obratite se na „The brother Solutions Center“ gdje nude rješenja i savjete za otklanjanje smetnji. Posjetite nas na ["http://solutions.brother.com"](http://solutions.brother.com). Ako se teškoće nastavljaju, obratite se vašem distributeru ili ovlaštenom servisnom centru.

Teškoća	Mogući uzrok	Rješenje	Stranica
Stroj ne radi.	Glavni prekidač je isključen.	Uključite glavni prekidač.	7
	Vratilo namotača je potisnuto na desnu stranu.	Vratilo namotača potisnite ulijevo.	13
	Nepravilno koristite nožni upravljač.	Nožni upravljač koristite pravilno.	7
Ne možete ukloniti tkaninu iz stroja.	Konac je zapetljan ispod ubodne ploče.	Uklonite ubodnu ploču. Očistite čunak.	40
Igla se lomi.	Nepravilno umetnuta igla.	Pravilno umetnite iglu.	7
	Vijak stezaljke igle je labav.	Ovijačem u obliku diska čvrsto zategnite vijak.	8
	Igla je savijena ili tupa.	Zamijenite iglu.	7
	Nepravilno navođenje gornjeg konca.	Pravilno navedite gornji konac.	16
	Neodgovarajuća kombinacija tkanine, konca i igle.	Odaberite konac i iglu koji odgovaraju vrsti tkanine.	21
	Upotrijebili ste papučicu koja ne odgovara vrsti odabranog boda.	Pričvrstite papučicu koja odgovara vrsti odabranog boda.	-
	Prevelika napetost gornjeg konca.	Smanjite napetost gornjeg konca.	26
	Prejako vučete tkaninu.	Tkaninu vodite lagano.	-
	Nepravilno umetnuta špulica.	Pravilno umetnite špulicu.	16, 24
	Područje oko ubodne ploče je ogrebano.	Zamijenite ubodnu ploču. Obratite se distributeru ili serviseru.	-
	Hvatač je ogreban.	Zamijenite hvatač. Obratite se distributeru ili serviseru..	-
	Upotrijebili ste špulicu koja nije dizajnirana za ovaj stroj.	Upotrijebite odgovarajuću špulicu.	12
Gornji konac puca.	Nepravilno provučen gornji konac (npr. niste pravilno umetnuli špulicu ili konac ne prolazi kroz vodič iznad igle).	Ponovite provlačenje gornjeg konca.	16
	Čvorovi i petlje na koncu.	Uklonite čvorove i petlje. Koristite kvalitetne konce.	-
	Igla ne odgovara odabranom koncu.	Odaberite iglu koja odgovara koncu.	21
	Prevelika napetost gornjeg konca.	Smanjite napetost gornjeg konca.	26

Teškoća	Mogući uzrok	Rješenje	Stranica
▲ Gornji konac puca.	Igla je savijena ili tupa.	Zamijenite iglu.	7
	Neppravilno umetnuta igla.	Pravilno umetnite iglu.	7
	Područje oko rupice u ubodnoj ploči ili papučice je ogreban.	Zamijenite ubodnu ploču. Obratite se distributeru ili serviseru.	–
	Ogrebotine ili brazde na hvataču.	Zamijenite hvatač. Obratite se distributeru ili serviseru.	–
	Upotrijebili ste špulicu koja nije dizajnirana za ovaj stroj.	Upotrijebite odgovarajuću špulicu.	12
Donji konac se petlja ili puca.	Neppravilno namotan konac na špulicu.	Pravilno namotajte konac na špulicu.	12
	Špulica je ogrebana ili se ne okreće glatko.	Zamijenite špulicu.	–
	Konac je zapetljan.	Uklonite zapetljani konac i očistite čunak.	40
	Upotrijebili ste špulicu koja nije dizajnirana za ovaj stroj.	Upotrijebite odgovarajuću špulicu.	12
	Neppravilno umetnuta špulica.	Pravilno umetnite špulicu s koncem.	14-15
Nepravilna napetost konca.	Neppravilno provučen gornji konac.	Pravilno provucite gornji konac.	16
	Neppravilno namotan konac na špulicu.	Pravilno namotajte konac na špulicu.	12
	Neodgovarajuća kombinacija tkanine, konca i igle.	Odaberite konac i iglu koji odgovaraju vrsti tkanine.	21
	Neppravilno pričvršćen nosač papučice.	Pravilno pričvrstite nosač papučice.	–
	Neppravilna napetost konca.	Podesite napetost gornjeg konca.	26
	Upotrijebili ste špulicu koja nije dizajnirana za ovaj stroj.	Upotrijebite odgovarajuću špulicu.	12
	Neppravilno umetnuta špulica.	Ponovo pravilno provucite donji konac.	14-15
Tkanina je naborana. ▼	Neppravilno provučen gornji konac ili neppravilno umetnuta špulica.	Pravilno provucite gornji konac i pravilno namotajte konac špulice.	12-19
	Neppravilno namještena špulica.	Pravilno namjestite špulicu.	16, 24
	Neodgovarajuća kombinacija tkanine, konca i igle.	Odaberite konac i iglu koji odgovaraju vrsti tkanine.	21
	Igla je savijena ili tupa.	Zamijenite iglu.	7
	Neppravilno kretanje tkanine pri šivanju tankih tkanina.	Pri šivanju koristite stabilizator ispod tkanine.	24
	Pri šivanju tankih tkanina šavovi su previše isprekidani.	Skratite duljinu šava.	11
	Upotrijebili ste papučicu koja ne odgovara vrsti odabranog boda.	Pričvrstite odgovarajuću papučicu.	36

Teškoća	Mogući uzrok	Rješenje	Stranica
▲ Tkanina je naborana.	Nepravilna napetost konca.	Podesite napetost gornjeg konca.	26
Preskakanje uboda.	Nepravilno provučen gornji konac.	Pravilno provucite gornji konac.	16
	Neodgovarajuća kombinacija tkanine, konca i igle.	Odaberite konac i iglu koji odgovaraju vrsti tkanine.	21
	Igla je savijena ili tupa.	Zamijenite iglu.	7
	Nepravilno umetnuta igla.	Pravilno umetnite iglu.	7
	Nakupine prašine ispod ubodne ploče ili u hvataču.	Uklonite ubodnu ploču te očistite ploču i hvatač.	40
Ne možete koristiti uvlakivač konca.	Igla nije podignuta u pravilnom položaju.	Podignite iglu okretanjem pogonskog kotača prema sebi (u smjeru suprotnom od kretanja kazaljki na satu) tako da oznaka na kotaču bude istaknuta na vrhu.	18
	Nepravilno umetnuta igla.	Pravilno umetnite iglu.	7
Nepravilan izgled šava.	Upotrijebili ste papučicu koja ne odgovara vrsti odabranog boda.	Pričvrstite odgovarajuću papučicu.	-
	Nepravilna napetost konca.	Podesite napetost gornjeg konca.	26
	Konac je zapetljan.	Uklonite zapetljani konac i očistite hvatač. Provjerite jesu li gornji i donji konac pravilno navođeni.	40
Tkanine se ne pomiče (ne klizi).	Premaleni šav.	Povećajte duljinu uboda.	-
	Ploča za krpanje je na ubodnoj ploči.	Uklonite ploču za krpanje.	-
	Neodgovarajuća kombinacija tkanine, konca i igle.	Odaberite konac i iglu koji odgovaraju vrsti tkanine.	21
	Konac je zapetljan, npr. u čunku.	Uklonite zapetljani konac i očistite čunak.	40
	Upotrijebili ste papučicu koja ne odgovara vrsti odabranog boda.	Pričvrstite odgovarajuću papučicu.	36

INDEKS

A		
Aplikacije	37	
C		
Cik-cak bod	29	
Č		
Čišćenje	40	
Čišćenje hvatača	40	
D		
Dodatni pribor	4	
opcijski	4, 38	
Dekoratívni bod	32	
Dvostruka igla	32	
Dekoratívni bod za opšivanje	24	
Donji konac	14	
E		
Elastični bod	29	
G		
Glavni dijelovi	5	
Glavni prekidač	7	
Gumb za odabir uboda	9	
Gumb za podešavanje duljine uboda	11	
Gornji konac	16	
I		
Igla		
kombinacije s tkaninom i konce	21	
zamjena	7	
provjera	7	
Izvlačenje donjeg konca	16	
K		
Kombinacije tkanine, konca i igle	21	
Križni bod	30	
Krpanje	37	
N		
Napetost konca	20	
Navođenje donjeg konca	14, 15	
Navođenje gornjeg konca	16	
Nabori	37	
P		
Ploča za krpanje	4	
Pokretni kotač	16	
Pribor	4	
Priključak utikača	6	
Prekidač za svjetlo	7	
Papučica za nevidljivi bod	38	
Poluga za šivanje unatrag	11	
R		
Ravni bod	24	
Rastezljivi bod	9	
Rupica za dugme u 4 poteza	33	
Regulator podešavanja napetosti	9	
Rupica za dugme		
podešavanje	34	
izrada	33	
Radni stolić s pretincem za pribor	5	
Rezač konca	23	
Radna rukavna ploha	24	
S		
Satin bod	27	
Spojni bod	30	
Š		
Školjkasti bod	29	
Šivanje dugmadi	35	
Špulica za brzo navođenje	15, 20	
T		
Trostruki cik-cak rastezljivi bod	32	
V		
Vijak za podešavanje rupice za dugme	27	
U		
Ubodi		
ugrađeni	27	
nazivi	10	
Uvlakivač konca	18	
Umetanje zatvarača	36	
Uzorci	10	
Z		
Zamjena papučice	8	





XF0501-001

Hrvatski
885-X03/X13/X23
Tiskano u Kini