

Navodila za uporabo

Šivalni stroj Brother BQ25

Koda izdelka: 885-X03/X13/X23

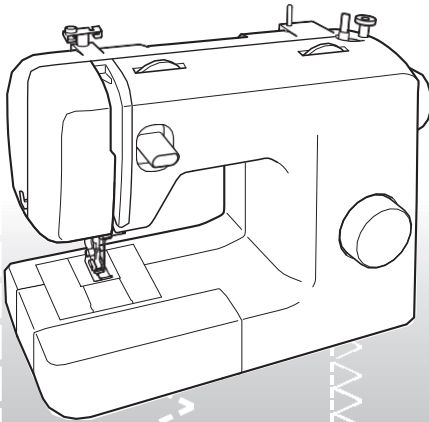

Obiščite nas na <http://solutions.brother.com>, kjer so Vam na voljo informacije o izdelkih in odgovori na najpogostejše zastavljena vprašanja.

POMEMBNA VARNOSTNA NAVODILA

Prosimo, da pred uporabo stroja preberete varnostna navodila.

NEVARNOST - Da bi preprečili možnost električnega udara:

1 Po vsaki uporabi, pred čiščenjem ali ko prilagajate nastavitve, stroj **vedno** izključite iz omrežja. Ko je stroj vključen v omrežje, ga **nikoli** ne puščajte brez nadzora.

OPOZORILO - Da bi zmanjšali možnost požara, opeklin ali drugih poškodb:

2 Med prilagajanjem nastavitvev **vedno** izključite stroj iz omrežja:

- Za izklop postavite stikalo na stroju v položaj "O". Nato povlecite vtičnico. **Nikoli** ne vlecite za kabel.
- Stroj vključite neposredno v vtičač. Ne uporabljajte električnih podaljškov.
- V primeru prekinitve električnega toka **vedno** izklopite stroj iz omrežja.

3 V primeru poškodbe kabla ali vtičnice, če stroj ne dela pravilno, če je padel na tla ali je bil polit s tekočino, stroja **nikoli** ne uporabljajte. Stroj dostavite prodajalcu ali najbližjemu serviserju v pregled ali popravilo.

- Če opazite karkoli nenavadnega, kot npr. vonj, toploto, razbarvanje ali deformacijo ob skladiščenju ali ob uporabi, nemudoma izklopite stroj iz omrežja.

- Stroj pri prenašanju držite za ročaj. Dvigovanje stroja na drug način lahko stroj poškoduje ali povzroči padec in poškodbe.
- Med dviganjem stroja pazite, da ne naredite nenadnega in nekontroliranega giba, saj pri tem lahko pride do poškodb hrbtenice ali kolen.

4 **Vedno** ohranajte čisto delovno površino:

- Pri delu s strojem **vedno** poskrbite, da so vse odprtine za zrak odkrite. Ventilacijske odprtine stroja in nožnega pedala morajo biti čiste in brez prahu ali ostankov tkanin.
- **Ne** shranjujte predmetov na nožnem pedalu.
- **Ne** uporabljajte električnih podaljškov. Stroj vključite neposredno v vtičač na zidu.
- **Nikoli** ne spuščajte ali vstavljajte **nobene** predmeta v **katerokoli** odprtino stroja.
- **Ne** uporabljajte stroja v prostorih, kjer se uporabljajo aerosoli (sprej) ali v prostorih, kamor se dovaja kisik.
- **Ne** uporabljajte stroja blizu toplotnega vira, kot je npr. pečica ali likalnik; v nasprotnem primeru se lahko motor, kabel ali blago, ki ga šivate, vnamejo in povzročijo požar ali električni udar.
- **Ne** postavljajte stroja na nestabilno podlago, kot je npr. majava ali nagnjena miza. Stroj lahko pade in povzroči poškodbe.

5 Ko šivate, bodite pozorni:

- **Vedno** bodite pozorni na iglo. Ne uporabljajte zviti ali poškodovanih igel.

- Bodite pozorni, da držite prste stran od **vseh** delov, ki se premikajo. Posebej bodite pozorni v bližini igle.
- Kadar hočete prilagoditi nastavitve v območju igle, postavite glavno stikalo stroja v položaj "O", da stroj izklopite.
- **Vedno** uporabljajte nepoškodovano in primerno vbodno ploščo. V nasprotnem primeru se igla lahko zlomi.
- **Ne** vlecite ali potiskajte blaga pri šivanju in pri prostoročnem šivanju vedno pazljivo sledite navodilom, da smer igle ostane prava in se igla ne zlomi.

6 Ta stroj ni igrača:

- Posebno pozorni bodite, ko stroj uporabljate v bližini otrok. Otroci lahko stroj uporabljajo samo pod nadzorom odraslih.
- Plastična vrečka, v kateri je bil stroj ob nakupu, mora ostati izven dosega otrok. Otroci naj se nikoli ne igrajo z njo, saj to lahko povzroči zadušitev.
- **Ne** uporabljajte stroja na prostem.

7 Za daljšo življenjsko dobo:

- Stroj hranite na temnem in suhem mestu. Ne hranite stroja v bližini radiatorjev, likalnika, halogenskih svetil ali drugih toplotnih virov.
- Za čiščenje kovčka uporabljajte nevtralna čistila. Benzen, razredčila in sredstva za razmaščevanje lahko kovček poškodujejo in jih ne smete uporabljati.
- Vedno ko menjavate ali nameščate pribor, nožni pedal, iglo ali druge dele stroja, upoštevajte navodila za uporabo.

8 Za popravila in nastavitve:

- Če je svetilka (svetilna dioda) poškodovana, jo mora zamenjati pooblaščen distributer..
- V primeru nepravilnega delovanja ali ko prilagajate nastavitve, najprej upoštevajte navodila v tabeli na

koncu navodil za uporabo ter sami prilagodite nastavitve in poskusite odpraviti napako. Če to ni mogoče, se posvetujte z vašim najbližjim pooblaščenim Brother distributerjem.

Stroj uporabljajte skladno z njegovim namenom in z navodili za uporabo.

Uporabljajte pribor, ki ga priporoča proizvajalec in je naveden v navodilih za uporabo.

Vsebina navodil za uporabo in specifikacije izdelka se lahko spremenijo in brez opozorila.

Za dodatne podatke o izdelku obiščite internetno stran www.brother.com.

SHRANITE TA NAVODILA

Ta stroj je namenjen gospodinjski rabi.

Stroja ne smejo uporabljati osebe (vključno otroci) z zmanjšanimi fizičnimi, psihičnimi, senzoričnimi ali umskimi sposobnostmi, ali osebe, ki nimajo izkušenj ali znanja, da upravljajo s strojem, razen v primeru, ko so pod nadzorom ali jih o uporabi stroja uči pooblaščen oseba, odgovorna za njihovo varnost.

Otroci se s strojem ne smejo igrati in morajo zato ostati nadzorovani.

POMEMBNO ZA UPORABNIKE V VELIKI BRITANiji, NA IRSKEM, MALTI IN CIPRU

- V primeru menjave varovalke vtiča, uporabite varovalko, odobreno s strani ASTA za BS 1362, t.j. označeno z oznako , z vrednostjo, označeno na vtiču.
- Vedno zamenjajte pokrov varovalke. Nikoli ne uporabite varovalk, ki nimajo pokrova.
- Če dostopna vtičnica ustreza priloženemu vtiču, se obrnite na najbližjega pooblaščenega distributerja, da si zagotovite ustrezno opremo.

VSEBINA

POMEMBNA VARNOSTNA NAVODILA	1
-----------------------------------	---

1. PREDSTAVITEV ŠIVALNEGA STROJA

1	4
---	---

OSNOVNI PRIBOR

4	4
---	---

Dodatni pribor	4
----------------------	---

GLAVNI DELI

5	5
---	---

Mizica za šivanje	5
-------------------------	---

UPORABA STROJA

6	6
---	---

Priklop stroja	6
----------------------	---

Glavno stikalo za vklop stroja in lučke	7
---	---

Pedal	7
-------------	---

Preverjanje igle	7
------------------------	---

Menjava igle	7
--------------------	---

Menjava tačke	8
---------------------	---

FUNKCIJE

9	9
---	---

Gumb za izbiro vboda	9
----------------------------	---

Šivanje raztegljivega vboda	9
-----------------------------------	---

Vzorci in imena vbodov	10
------------------------------	----

Gumb za prilagajanje dolžine vboda	11
--	----

Vzvod za vzvratno šivanje	11
---------------------------------	----

NAPELJEVANJE SUKANCA

12	12
----	----

Navijanje čolnička	12
--------------------------	----

Napeljevanje spodnje niti	14
---------------------------------	----

Napeljevanje spodnje niti (za modele s	
--	--

čolničkom za hitro napeljevanje)	15
--	----

Napeljevanje zgornje niti	16
---------------------------------	----

Uporaba vdevalca sukanca (za modele z	
---------------------------------------	--

vdevalcem sukanca)	18
--------------------------	----

Izvlačenje spodnje niti	19
-------------------------------	----

KOMBINACIJE BLAGA, NITI IN IGLE

21	21
----	----

2. OSNOVE ŠIVANJA

22	22
----	----

Preberite pred začetkom šivanja	22
---------------------------------------	----

Začetek šivanja	22
-----------------------	----

Poskusno šivanje	23
------------------------	----

Menjava smeri šivanja	23
-----------------------------	----

Šivanje težkega blaga	23
-----------------------------	----

Šivanje lahkega blaga	24
-----------------------------	----

Šivanje raztegljivega blaga	24
-----------------------------------	----

Šivanje valjastih kosov	24
-------------------------------	----

Šivanje z dvojno iglo (opcijsko)	24
--	----

Napetost sukanca	26
------------------------	----

3. UPORABNIŠKI VBODI

27	27
----	----

Ravni vbod	27
------------------	----

Cikcak vbod	27
-------------------	----

Slepi vbod	27
------------------	----

Školjkasti rob	29
----------------------	----

Elastični vbod	29
----------------------	----

Oglati vbod	30
-------------------	----

Sešivni vbod	30
--------------------	----

Obšivni vbod	31
--------------------	----

Obšivni dekorativni vbod	31
--------------------------------	----

Trojni cikcak raztegljivi vbod	32
--------------------------------------	----

Dekorativni vbod	32
------------------------	----

4. ŠIVANJE GUMBNIC IN GUMBOV

33	33
----	----

Izdelava gumbnice	33
-------------------------	----

Prilagajanje gumbnice	34
-----------------------------	----

Šivanje gumbov	35
----------------------	----

5. UPORABA DODATKOV IN APLIKACIJE

36	36
----	----

Vstavljanje zadrg	36
-------------------------	----

Nabiranje	37
-----------------	----

Krpanje	37
---------------	----

Aplikacije	37
------------------	----

DODATNI PRIBOR

38	38
----	----

Uporaba tačke za slepi vbod	38
-----------------------------------	----

6. DODATEK

40	40
----	----

VZDRŽEVANJE

40	40
----	----

Omejitev pri oljenju	40
----------------------------	----

Navodila za shranjevanje stroja	40
---------------------------------------	----

Čiščenje	40
----------------	----

ODPRAVLJANJE NAPAK

42	42
----	----

KAZALO

45	45
----	----

1 PREDSTAVITEV ŠIVALNEGA STROJA

OSNOVNI PRIBOR

Osnovni pribor je zasnovan tako, da z njim lahko z lahkoto opravite večino šiviljskih nalog.

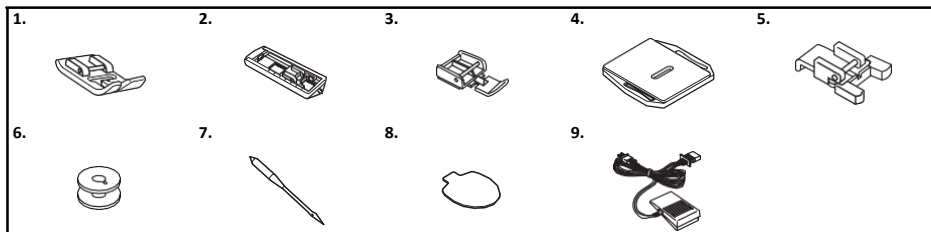

Št.	Ime dela	Šifra dela	
		Amerika	Ostali
1	Cikcak tačka »J« (vgrajena)	XC4901-021	
2	Tačka za gumbnice »A«	X59369-321	
3	Tačka za zadrge »I«	XE9369-001	
4	Plošča za krpanje	XC6063-021	
5	Tačka za gumbe »M«	XE2137-001	

Št.	Ime dela	Šifra dela	
		Amerika	Ostali
6	Vretence (vgrajeno)	SA156	SFB: XA5539-151
7	Set igel (90/14)	Set 3 igel XE5328-001 Set 2 igel XE7064-001	
8	Izvijač v obliki diska	XE5241-001	
9	Pedal	Glej stran 5	



Opomba

- Osnovni pribor, ki je vključen, se lahko spremeni glede na model stroja.

Dodatni pribor

Naslednji deli so na voljo kot dodatni pribor in jih lahko kupite posamično. Glede na model so lahko priloženi naslednji deli:

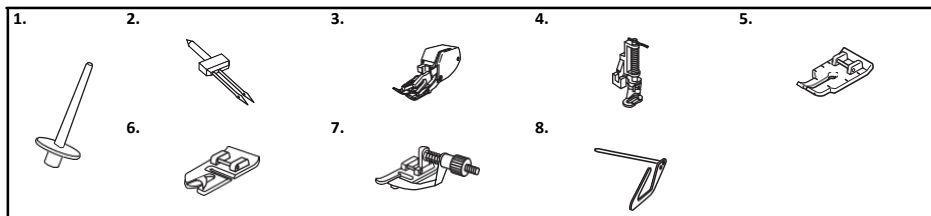

Št.	Ime dela	Šifra dela	
		Amerika	Ostali
1	Dodatni nosilec sukanca	XE2241-001	
2	Dvojna igla (2.0/75)	X57521-021	
3	Zgornji transport	SA107	F034N: XC2165-002
4	Tačka za prešivanje	SA129	F005N: XC1948-002

Št.	Ime dela	Šifra dela	
		Amerika	Ostali
5	1/4-inčna tačka za prešivanje	SA125	F001N: XC1944-052
6	Tačka za zviti rob	SA127	F003N: XC1945-002
7	Tačka za slepi vbod	SA134	F018N: XC1976-052
8	Vodilo šiva	SA132	F016N: XC2215-002

GLAVNI DELI

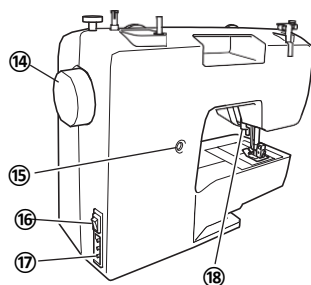
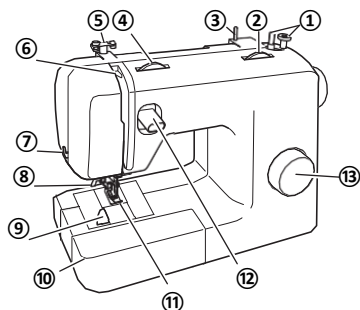

stroj v električno omrežje.

- ① **Navijalec vretenca (stran 12)**
Z navijalcem vretenca navijete sukanec za spodnjo nit na vretenca.
- ② **Gumb za prilagajanje dolžine vboda (stran 11)**
Za prilagajanje dolžine vboda vrtite gumb.
- ③ **Nosilec sukanca (stran 12, 16)**
Nanj namestite navitje sukanca.
- ④ **Gumb za nastavitev napetosti niti (stran 26)**
Uporabite za prilagajanje napetosti zgornje niti.
- ⑤ **Vodilo sukanca (stran 12, 16)**
Z vodilom si pomagamo pri navijanju sukanca na vretenca in napeljevanju sukanca.
- ⑥ **Podajalec sukanca (stran 17)**
- ⑦ **Rezilo za odrez sukanca (stran 23)**
Sukanec napeljemo v rezilo, ko želimo odrezati nit.
- ⑧ **Vdevalec sukanca (stran 18)**
(Na voljo samo pri nekaterih modelih.)
- ⑨ **Čolniček za hitro napeljevanje (stran 15, 20)**
(Na voljo samo pri nekaterih modelih.)
- ⑩ **Mizica za šivanje s škatlo za pribor (stran 5)**
- ⑪ **Tačka (stran 8)**
- ⑫ **Vzvod za vzvratno šivanje (stran 11)**
Vzvod premaknemo, ko želimo šivati v vzvratno smer.
- ⑬ **Gumb za izbiro vboda (stran 9)**
Gumb vrtimo v obe smeri in z njim izberemo željeno obliko vboda.
- ⑭ **Pogonsko kolo**
Uporabimo ga, da ročno dvignemo ali spustimo iglo.
- ⑮ **Vijak za nastavitev gumbnic (stran 34)**
- ⑯ **Glavno stikalo za vklop stroja in lučke (stran 7)**
S stikalom lahko vklopimo in izklopimo hkrati stroj in lučko.
- ⑰ **Vtičnica za pedal (stran 6)**
Vtič pedala vstavite v vtičnico in priključite

- ⑱ **Vzvod za dvig tačke (stran 16)**
Uporabimo ga za dviganje in spuščanje tačke.
- ⑲ **Pedal (stran 7)**
Uporabimo ga za nadzor hitrosti šivanja in da začnemo ali končamo šivati.

Pedal: Model KD-1902 za območja 110/120V
Model KD-2902 za območja 220/240V

Koda za nožni pedal se razlikuje glede na državo ali regijo. Posvetujte se z najbližjim pooblaščenim serviserjem ali dobaviteljem.

Mizica za šivanje

Pribor za šivanje lahko hranite v shranjevalnem prostoru v mizici za šivanje.

- ① **Zadrsajte prednji pokrov mizice za šivanje proti sebi, da odprete shranjevalni prostor.**

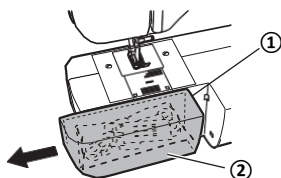

- ① Mizica za šivanje
- ② Predal za pribor

UPORABA STROJA

1

! OPOZORILO

- Uporabljajte samo električni tok za gospodinjstva. Uporaba drugih virov elektrike lahko privede do požara, električnega udara ali poškoduje stroj.
- Prepričajte se, da so vtičnice na električnem kablu trdno vstavljene v vtičak na steni in vtičak na šivalnem stroju.
- Ne vstavljajte vtičnice v poškodovan vtičak.
- V naslednjih primerih izklopite glavno stikalo in izvlecite vtičnico iz vtičaka:
 - Če pustite stroj nenadzorovan
 - Po končani uporabi stroja
 - Če pride do izpada električne energije med delom s strojem
 - Ob nepravilnem delovanju stroja, kadar je slabo priklopljen v omrežje
 - Med nevihto s streli

! POZOR

- Uporabljajte samo priložen električni kabel.
- Ne uporabljajte električnih podaljškov ali razdelilcev, na katere so priklopljene druge naprave, saj to lahko privede do požara ali električnega udara.
- Ne dotikajte se vtičnice z mokrimi rokami. Obstaja nevarnost električnega udara.
- Ko stroj izklapljate iz omrežja, vedno najprej izklopite glavno stikalo. Pri izklapljanju vedno povlecite za vtičnico. Ne vlecite za kabel, saj ga s tem lahko poškodujete ali povzročite požar ali električni udar.
- Pazite, da se kabel ne prereže, poškoduje, zvije ali zaplete. Na kabel ne polagajte težkih predmetov. Kabla ne izpostavljajte vročini. To lahko privede do požara ali električnega udara. Če sta kabel ali vtičnica poškodovana, odnesite stroj na pooblaščen servis v popravilo.
- Izvlecite kabel iz vtičaka, če stroja daljši čas ne boste uporabljali. V nasprotnem primeru obstaja nevarnost požara.

Priklop stroja

- 1 Vključite vtič za pedal v vtičnico na stroju.
- 2 Priključite vtič napajalnega v vtičnico na steni.

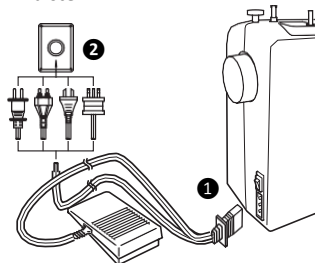

Opomba

- V primeru izpada elektrike med uporabo, stroj izklopite na glavnem stikalu in izvlecite napajalni kabel iz vtičnice. Ko ponovno zaženete stroj, sledite korakom za pravilno delovanje stroja. (Samo za ZDA):
- Polariziran vtič (ena nožica širša od druge): Da bi zmanjšali nevarnost električnega udara, ta vtič lahko vstavite v polarizirano vtičnico samo na en način. Če ne morete vstaviti vtiča v vtičnico, ga poskusite obrniti. Če ga še vedno ne morete vstaviti, se obrnite na kvalificiranega električarja, ki bo vgradil pravilno vtičnico. Vtiča ne poskušajte prilagajati.

Stikalo za vklop stroja in lučke

S tem stikalom vklopite ali izklopite hkrati stroj in šivalno lučko.

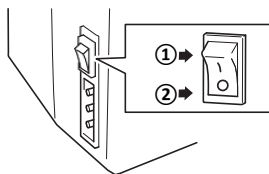

- 1 Vklp (znak "I")
- 2 Izklop (znak "O")

Pedal

Kadar želite delati pri nizki hitrosti, stopite na pedal z majhno silo. Če pritisek povečate, stroj začne delovati hitreje. Ko spustite nogo s pedala, stroj preneha delovati.

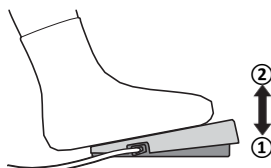

- 1 Hitreje
- 2 Počasneje

Kadar s strojem ne šivate, bodite pozorni, da ničesar ne položite na pedal.

! POZOR

- Ne pustite, da se ob pedalu naberejo kosmi blaga ali prahu. To lahko povzroči požar ali električni udar.



Opomba

- (Samo ZDA)
Pedal: Model KD-1902
Ta pedal je namenjen uporabi pri modelu s kodo izdelka 888-X53/X54/ X55/X56.
Koda izdelka je zapisana na plošči stroja.

Preverjanje igle

Igla za šivanje mora biti vedno ravna in ostra, da se zagotovi gladko šivanje.

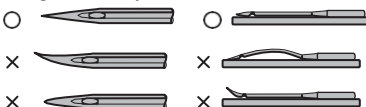

■ Pravilno preverjanje igle

Položite iglo s plosko stranjo na plosko podlago. Preglejte iglo z zgornje in stranske strani. Varno odvrzite vse krive igle.

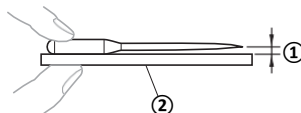

- 1 Vzporedni rob
- 2 Ravna podlaga (pokrov čolnička, steklo, ipd.)

Menjava igle

! POZOR

- Pred menjavo igle vedno izklopite stroj. V nasprotnem primeru lahko pride do poškodb, če po nesreči pritisnete na pedal in se stroj sproži.
- Uporabljajte samo igle, namenjene gospodinjski rabi. Druge igle se lahko ukrivijo in povzročijo poškodbe
- Nikoli ne šivajte z ukrivljeno iglo. Kriva igla lahko zlomi in povzročila poškodbe.

- 1 Izklopite stroj.
- 2 Dvignite iglo, tako da vrtno pogonsko kolo proti sebi (v nasprotni smeri urinega kazalca) in je znak na kolesu usmerjen navzgor.
- 3 Spustite vzvod za dvig tačke.

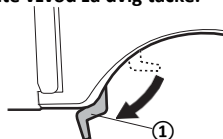

- 1 Vzvod za dvig tačke

! POZOR

- Pred menjavo igle pod tačko postavite kos blaga ali papir, da igla nebi padla v odprtino v vbodni plošči.

- 4** Pridržite iglo z levo roko in z izvijačem v obliki diska zavrtite vijak, ki drži iglo, v nasprotni smeri urinega kazalca. Potem odstranite iglo.

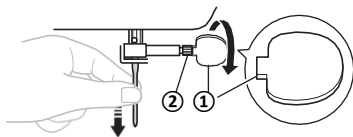

- 1 Uporabite izvijač v obliki diska
- 2 Vijak, ki drži iglo

- Vijaka, ki drži iglo, ne privijajte ali odvijajte na silo, saj pri tem lahko poškodujete nekatere dele stroja.

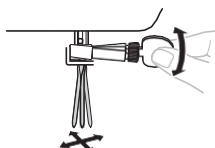

- 5** Iglo usmerite z njeno plosko stranjo proti zadnji strani stroja. Iglo potisnite v odprtino, dokler se ne dotakne zapore za iglo. Nato z izvijačem pričvrstite vijak.

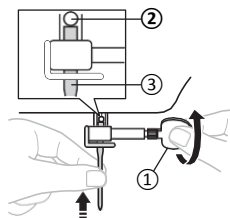

- 1 Izvijač v obliki diska
- 2 Zapora za iglo
- 3 Igla

Na enak način namestite dvojno iglo.

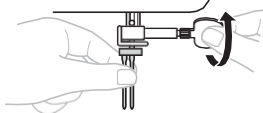

! POZOR

- Prepričajte se, da se je igla dotaknila zapore in privijte vijak z izvijačem. V nasprotnem primeru se igla lahko zlomi in se stroj poškoduje.

Menjava tačke

! POZOR

- Pred menjavo tačke vedno izklopite stroj. Stroj se lahko vklopi in povzroči poškodbe, če ga pustite prižganega in stopite na pedal.
- Vedno uporabite pravo tačko za izbrani vbod. Ob nepravilni izbira lahko igla zadane tačko in se ukrivi ali zlomi in povzroči poškodbe.
- Vedno uporabite tačko, ki je zasnovana za vaš stroj. Če uporabite drugo tačko, lahko to privede do nesreče in poškodb.

Tačko boste morali menjati glede na to, kaj in na kakšen način želite šivati.

- 1** Izklopite stroj. Dvignite vzvod za tačko.
- 2** Dvignite iglo, tako da vrtite pogonsko kolo proti sebi (v nasprotni smeri urinega kazalca), tako da je oznaka na kolesu usmerjena navzgor.
- 3** Pritisnite črni gumb na zadnji strani nosilca tačke, da sprostite tačko.

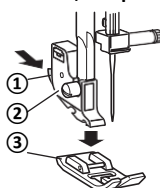

- 1 Črni gumb
- 2 Nosilec tačke
- 3 Tačka

- 4** Namestite drugo tačko pod nosilec, tako da bo os tačke poravnana z utorom na nosilcu tačke.

- 5** Počasi spustite ročico za dvig tačke in pritrdite tačko na nosilec. Če je tačka v pravilnem položaju, se bo rebro tačke zaskočilo.

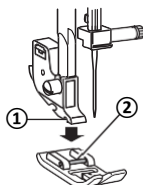

- ① Nosilec tačke
② Rebro tačke

■ Usmerjenost tačke

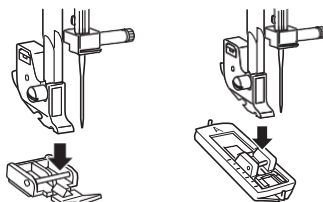

⚠ POZOR

- Če tačka ni pravilno usmerjena, lahko igla zadene tačko. To lahko povzroči, da se igla upogne ali zlomi, kar lahko privede do zloma igle ali poškodb.

FUNKCIJE

Gumb za izbiro vboda

⚠ POZOR

- Ko uporabite gumb za izbiro vboda, dvignite iglo s pomočjo pogonskega kolesa, tako da ga vrtite proti sebi (v nasprotni smeri urinega kazalca), da bo oznaka na gumbu usmerjena navzgor. Če je igla spuščena, ko vrtite gumb za izbiro vboda, lahko to poškoduje iglo, tačko ali blago.

Za izbiro vboda obrnite gumb za izbiro vboda k sebi ali od sebe. V naslednjem poglavju so navedene priporočene dolžine vboda.

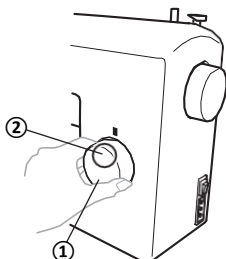

- ① Gumb za izbiro vboda
② Izbrana številka šiva

Šivanje raztegljivega vboda

Dvignite iglo, tako da obrnete pogonsko kolo k sebi (v nasprotni smeri urinega kazalca), tako da bo oznaka na gumbu usmerjena navzgor.







Če nastavite gumb za prilagajanje dolžine vboda na "SS", izbrani vbod na raztegljivi vbod.

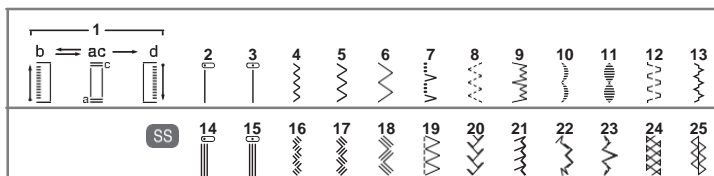

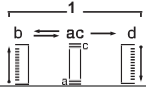

















Vzorci in imena vbodov

■ 25 vbodov



Vzorec	Predlagana dolžina (mm (inči))	Referenčna stran
Ime vboda	Nastavljena širina (mm (inči))	
 4-STOPENJSKA AVTOMATSKA GUMBICA	F-1.5 (1/64-1/16) 5 (3/16)	33
 RAVNI VBOD (Levi položaj igle)	1-4 (1/16-3/16) —	
 RAVNI VBOD (Središnji položaj igle)	1-4 (1/16-3/16) —	27, 36, 37, 38
 CIKČAK VBOD	F-4 (1/64-3/16) 1.5 (1/16)	
 CIKČAK VBOD	F-4 (1/64-3/16) 3.5 (1/8)	27, 35, 37, 38
 CIKČAK VBOD	F-4 (1/64-3/16) 5 (3/16)	
 ŠKOLJKASTI ROB	F-3 (1/64-1/8) 5 (3/16)	29

Vzorec	Predlagana dolžina (mm (inči))	Referenčna stran
Ime vboda	Nastavljena širina (mm (inči))	
 ELASTIČNI VBOD	F-2.5 (1/64-3/32) 5 (3/16)	29
 RAZTEGLJIVI SLEPI VBOD	F-1.5 (1/64-1/16) 5 (3/16)	
 ŠKOLJKASTI VBOD	F-1.5 (1/64-1/16) 5 (3/16)	32
 SATIN VBOD	F-1.5 (1/64-1/16) 5 (3/16)	
 OGLATI VBOD	F-3 (1/64-1/8) 5 (3/16)	30
 SPOJNI VBOD	F-3 (1/64-1/8) 5 (3/16)	
 TROJNI RAZTEGLJIVI VBOD (Levi položaj igle)	SS 2.5 (3/32) —	27

Vzorec	Predlagana dolžina (mm (inči))	Referenčna stran
Ime vboda	Nastavljena širina (mm (inči))	
15 	SS 2.5 (3/32)	27
TROJNI RAZTEGLJIVI VBOD (Središčni položaj igle)	—	
16 	SS 2.5 (3/32)	32
TROJNI CIKCAK RAZTEGLJIVI VBOD	1.5 (1/16)	
17 	SS 2.5 (3/32)	32
TROJNI CIKCAK RAZTEGLJIVI VBOD	3.5 (1/8)	
18 	SS 2.5 (3/32)	32
TROJNI CIKCAK RAZTEGLJIVI VBOD	5 (3/16)	
19 	SS 2.5 (3/32)	31
ELASTIČNI OVERLOCK VBOD	5 (3/16)	
20 	SS 2.5 (3/32)	31
VBOD V OBLIKI RIBJE KOSTI	5 (3/16)	
21 	SS 2.5 (3/32)	31
ZOBČASTI VBOD	5 (3/16)	
22 	SS 2.5 (3/32)	32
DEKORATIVNI VBOD	5 (3/16)	
23 	SS 2.5 (3/32)	32
DEKORATIVNI VBOD	5 (3/16)	
24 	SS 2.5 (3/32)	30
SEŠIVNI VBOD	5 (3/16)	
25 	SS 2.5 (3/32)	30
DEKORATIVNI VBOD	5 (3/16)	

Gumb za prilagajanje dolžine vboda

Glede na izbrani šiv, boste mogoče za najboljši rezultat morali prilagoditi dolžino vboda.

Številke na gumbu predstavljajo dolžino vboda v mm (1/25 inča). Višja kot je številka, daljši je šiv. Pri nastavitvi "0" se blago ne podaja. Ta nastavev se uporablja pri šivanju gumbov.

Razpon "F"-1" je uporaben za izdelavo satin vboda (zaprti cikcak vbod), ki se ga uporablja za gumbnice in dekorativne šive. Položaj gumba za satin vbod je odvisen od izbire materiala in sukanca. Da bi določili natančni položaj, zašijte testni šiv na kosu odpadnega blaga.

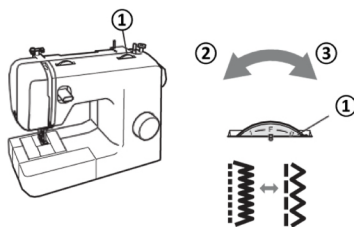

- 1 Gumb za prilagajanje dolžine vboda
- 2 Krajše
- 3 Daljše

! POZOR

- Če so vbodi zbiti, povečajte dolžino vboda in nadaljujte s šivanjem. Če nadaljujete šivanje, ko so vbodi zbiti, se lahko igla zvije ali zlomi in lahko povzroči poškodbe.

Vzvod za vzvratno šivanje

Vzvod za vzvratno šivanje lahko uporabite za vzvratno prešivanje in ojačenje šivov.

Za vzvratno šivanje potisnite vzvod za vzvratno šivanje kolikor je mogoče navzdol, nato ga držite v tem položaju medtem ko narahlo pritisnete nožni pedal. Za šivanje v smeri naprej, sprostite vzvod za vzvratno šivanje. Stroj bo začel šivati v smeri naprej.

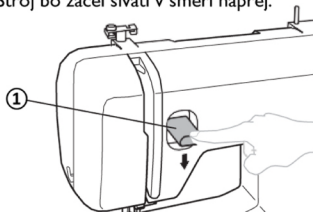

- 1 Vzvod za vzvratno šivanje

NAPELJEVANJE SUKANCA

1

Navijanje čolnička

! POZOR

- Priloženi čolniček je zasnovan posebej za ta stroj. Če uporabljate čolničke drugih modelov strojev, stroj ne bo pravilno deloval. Uporabite le priloženi čolniček ali čolničke enakega tipa (šifra dela: SA156, SFB: XA5539-151). Uporaba drugih čolničkov lahko stroj poškoduje.

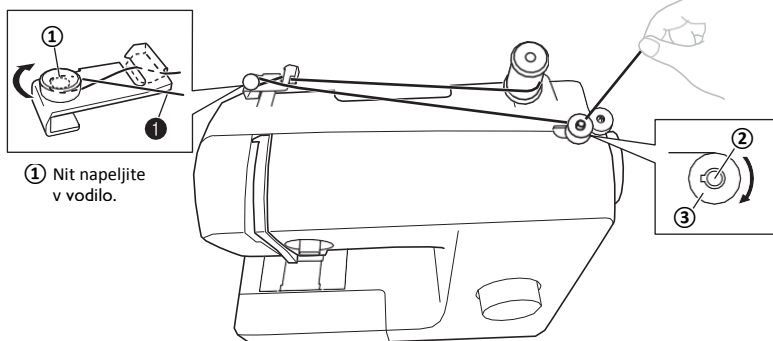
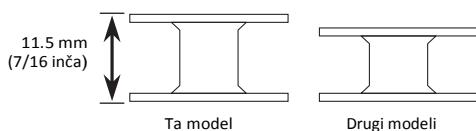

① Nit napeljite v vodilo.

① Napenjalni disk ② Navijalec vretenca ③ Vretence

- 1 Povlecite stojalo za sukanec navzgor in nanj postavite navitje sukanca.

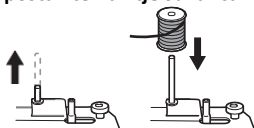

- 2 Medtem ko držite nit z navitja sukanca z desno roko, vstavite nit v vodilo sukanca, tako da jo povlečete proti sebi. Nato jo navijte okrog napenjalnega diska in jo popolnoma napnite.

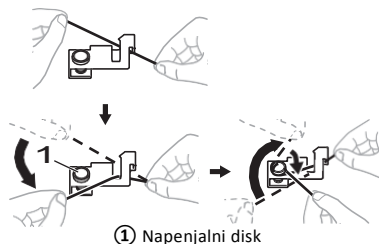

① Napenjalni disk

! POZOR

- Če je navitje sukanca nepravilno nameščeno, se lahko nit zavozla na stojalu za sukanec.

- 3 Potegnite sukanec skozi luknjico v vretencu od znotraj navzven.

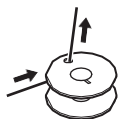

- 4 Vretence postavite na nosilec navijalca in potisnite navijalec v desno. Z roko zasakajte vretence v nasprotni smeri urinega kazalca, dokler se zatič ne zaskoči v utor na vretencu.

- Skozi luknjico na vretencu je potrebno potegniti 7 do 10 cm (3-4 inčev) niti.

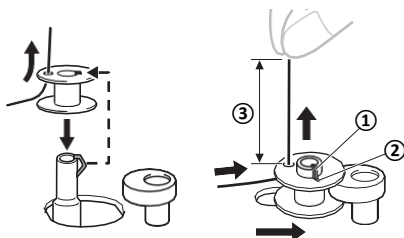

- 1 Zatič na vretencu
2 Utor
3 7-10 cm

POZOR

- Sukanec držite napet in njegov konec usmerite navpično navzgor. Če je nit prekratka, ni napeta ali jo držite pod kotom, lahko ob navijanju na vretence pride do poškodb.

- 5 Vključite stroj.

- 6 Medtem ko nit držite, rahlo pritisnite na pedal, da se sukanec nekajkrat navije na vretence. Potem stroj ustavite.

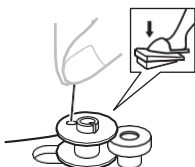

- 7 Odvečno nit odrežite nad vretencem.

- Pustite 1 cm (1/2 inča) sukanca nad luknjico v vretencu.



- 1 1 cm (1/2 inča)

POZOR

- Pozorno sledite navodilom. Če odvečne niti ne odrežete popolnoma, preden navijete čolniček, se lahko nit zaplete okrog vretenca in se igla zlomi.

- 8 Pritisnite pedal, da poženetе stroj.

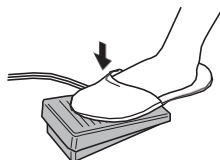

- 9 Ko je vretence navito in se prične vrteti počasi, odstranite nogo s pedala.

- 10 Odrežite nit, potisnite navijalec v levo in odstranite vretence.



Opomba

- Ko poženetе stroj ali obrnete pogonsko kolo, potem ko ste navili sukanec okoli navijalca, bo stroj naredil "klik". Ta zvok je normalen.
- Nosilec igle se ne premakne, medtem ko potisnete navijalec vretenca v desno.

! POZOR

- Nepravilno napeljevanje sukanca lahko povzroči, da se sukanec zrahlja. To lahko povzroči, da se igla zlomi.

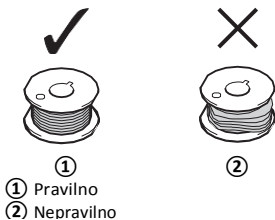

Napeljevanje spodnje niti

Namestite vretence z navito nitjo.

- Za več informacij o namestitvi čolnička za hitro napeljevanje glejte stran 15.

! POZOR

- Medtem ko napeljujete nit, mora biti stroj izklopljen. Če po nesreči stopite na pedal in se stroj zažene, se lahko poškodujete.

- 1 Pripravite pravilno navito vretence, preden začnete napeljevati spodnjo nit.
 - Za več informacij o navijanju vretenca glejte stran 12.
- 2 Dvignite iglo, tako da zavrtite pogonsko kolo proti sebi (v nasprotni smeri urinega kazalca) in dvignite vzvod za dvig tačke.
- 3 Odstranite pokrov nad čolničkom, tako da ga zadržate proti sebi in dvignete.

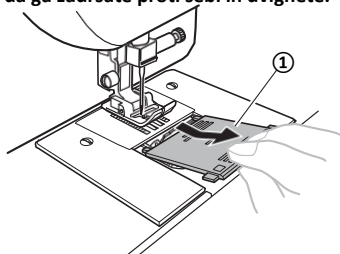

1 Pokrov čolnička

- 4 Vstavite vretence, tako da napeljana nit poteka v smeri puščice na sliki.

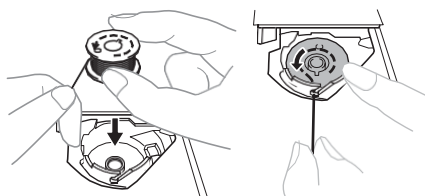

! POZOR

- Prepričajte se, da namestite vretence tako, da se nit odvija v pravo smer. Če bi se odvijala narobe, bi lahko nepravilna napetost niti povzročila, da se igla zlomi.

- 5 Držite konec niti in pritisnite vretence navzdol s prstom. Nato napeljite nit skozi zarezo, kot kaže slika.

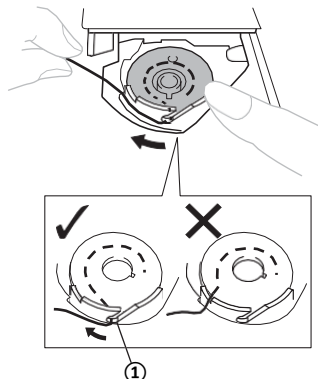

1 Vzmet za uravnavanje napetosti sukanca

1

- 6** Ponovno namestite pokrov čolnička. Vstavite jeziček v vodilo pokrova in pokrov s pritiskom zaprite.

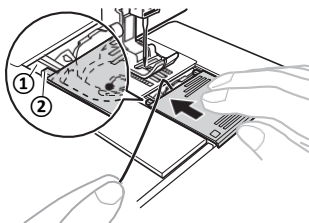

- ① Vodilo pokrova
② Jeziček

- Prepričajte se, da pride konec niti izza pokrovčka tako, da je usmerjena proti zadnji strani stroja (kot na sliki).
- Izvlecite spodnji sukanec preden začnete šivati. Glejte poglavje na strani 19 "Izvlačenje spodnje niti", potem ko napeljete zgornjo nit.

Napeljevanje spodnje niti (za modele s čolničkom za hitro napeljevanje)

Namestite vretence z navito nitjo. Ta funkcija je na voljo le pri nekaterih modelih.

- 1** Sledite korakom **1** do **4** poglavja "Napeljevanje spodnje niti" na stran 14.
- 2** Z desno roko rahlo pridržite vretence čolnička in napeljite nit skozi vodilo (**1** in **2**). Nato povlecite nit proti sebi in jo odrežite z rezilom za odrez sukanca (**3**).

- Na tej točki preverite, ali se vretence zlahka vrta v nasprotni smeri urinega kazalca.

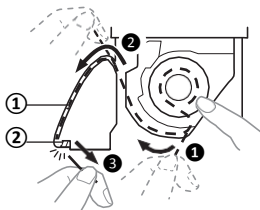

- ① Vodilo
② Rezilo (Odrežite nit z nožem za odrez niti)

Opomba

- Če je nit nepravilno napeljana skozi vzmet za uravnavanje napetosti sukanca na čolničku, lahko to povzroči nepravilno napetost niti.

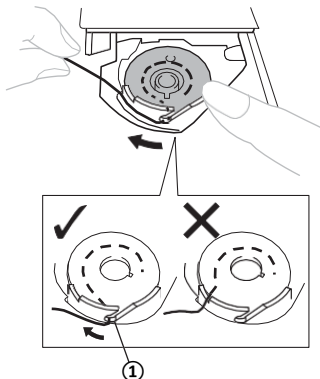

- ① Vzmet za uravnavanje napetosti sukanca

- 3** Ponovno namestite pokrov čolnička. Vstavite jeziček v vodilo pokrova in pokrov s pritiskom zaprite.

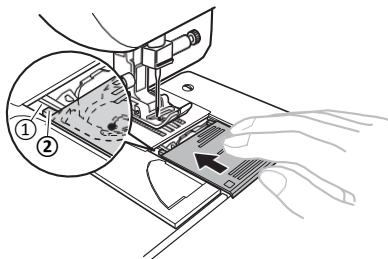

- ① Vodilo pokrova
② Jeziček

- Šivati začnite, ko ste napeljali zgornjo in spodnjo nit. Pri šivanju naborkov in smuku lahko ročno izvlečete spodnjo nit, da dobite ostanek niti. Obrnite se na poglavje "Izvlačenje spodnje niti" (stran 19).

Napeljevanje zgornje niti

1

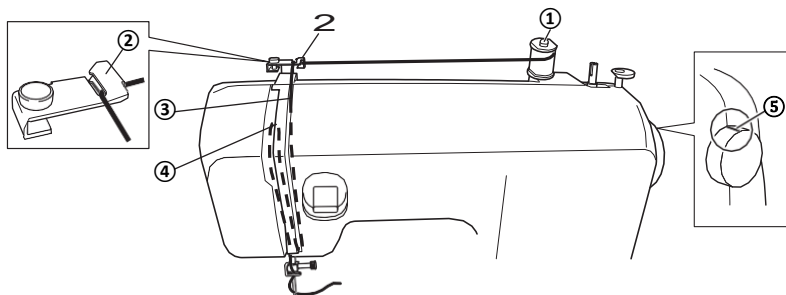

- ① Stojalo za sukanec
- ② Vodilo sukanca (zadaj)
- ③ Vodilo sukanca (spredaj)
- ④ Podajalec sukanca
- ⑤ Oznaka na pogonskem kolesu

! POZOR

- Ko napeljujete zgornjo nit, sledite navodilom. Če zgornja nit ni pravilno napeljana, se lahko sukanec zaplete ali se igla zvije ali zlomi.
- Nikoli ne uporabljajte sukanca debeline 20 ali manj.
- Uporabljajte pravilno kombinacijo niti in igle. Za podrobnosti o pravih kombinacijah igel in sukancev preberite poglavje "Kombinacije blaga, niti in igle" na strani 21.

① Izklopite stroj.

② Dvignite vzvod za tačko.

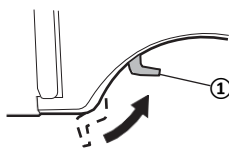

① Vzvod za tačko

③ Dvignite iglo s pomočjo pogonskega kolesa (v nasprotni smeri urinega kazalca), tako da je oznaka na kolesu zgoraj.

- Če igla ni dvignjena pravilno, ne boste mogli napeljati niti v stroj.

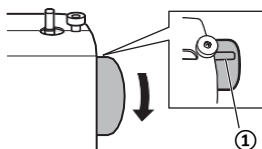

① Oznaka na kolesu

④ Izvlecite stojalo za sukanec in nanj postavite navitje sukanca.

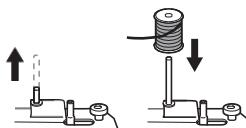

! POZOR

- Če navitje sukanca ni postavljeno na stojalo ali je nepravilno nameščeno, se nit lahko zaplete na stojalu in se igla lahko zlomi.

- 5** Medtem ko držite nit navitja sukanca z desno roko, vstavite nit v vodilo sukanca, tako da jo povlečete proti sebi skozi vodilo.

- Prepričajte se, da se nit zatakne za vzmet v vodilu.

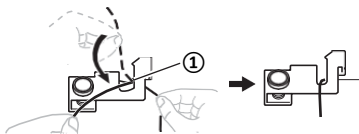

① Vzmet

- 6** Napeljite zgornjo nit, tako kot je prikazano na naslednji sliki.

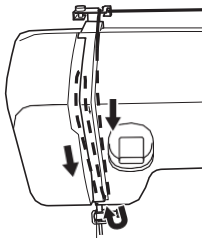

- 7** Prepričajte se, da vdenete nit skozi vzvod vodila sukanca iz desne proti levi, kot je prikazano na naslednji sliki.

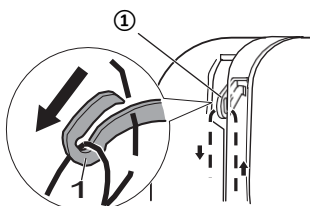

① Vzvod vodila sukanca



Beležka

- Če je vzvod vodila sukanca spuščen, se niti ne da oviti okrog njega. Prepričajte se, da dvignete iglo, tako da zavrtite pogonsko kolo proti sebi (v nasprotni smeri urinega kazalca), tako da oznaka kaže navzgor.

- 8** Napeljite nit skozi vodilo nad iglo s hrbtne strani.

- Nit lahko zlahka napeljete skozi vodilo s hrbtne strani nosilca, tako da držite nit v levi roki in jo napeljete z desno roko.

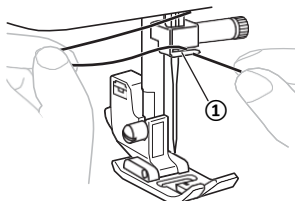

① Vodilo za sukanec

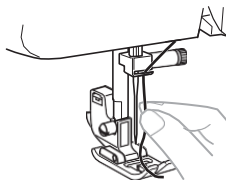

- 9** Vdenite nit v iglo s sprednje strani nazaj in pri tem pustite približno 5 cm (2 inča) ostanka niti.

- Če je vaš stroj opremljen z vdevalcem niti, uporabite vdevalec, da vpeljete nit (glejte naslednje poglavje).

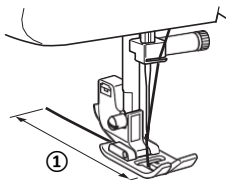

① 5 cm (2 inča)



Opomba

- Preden napeljete zgornjo nit, se prepričajte, da sta vzvod za tačko in vzvod vodila sukanca dvignjena
- Če nit nepravilno napeljete, to lahko povzroči težave pri šivanju.

Uporaba vdevalca sukanca (za modele z vdevalcem sukanca)

Ta funkcija je na voljo samo pri določenih modelih.

POZOR

- Vdevalec sukanca lahko uporabite z iglami za gospodinjsko rabo 75/11 do 100/16. Vdevalca sukanca ne morete uporabiti z iglo za gospodinjsko rabo vrednosti 65/9. Kadar uporabljate posebne vrste sukanca, kot na primer transparentni najlonski ali metalik sukanec, vdevalca ne morete uporabiti.
- Pri sukanca debeline 130/120 ali več ne morete uporabiti vdevalca sukanca.
- Vdevalca sukanca ne morete uporabiti z wing iglo ali dvojno iglo.
- Če vdevalca sukanca ni mogoče uporabiti, preberite poglavje "Napeljevanje zgornje niti" (stran 16).

- 1 Sledite korakom 1 do 3 poglavja "Napeljevanje zgornje niti" (stran 16), preden uporabite vdevalec niti.
- 2 Spustite tačko.
- 3 Prepričajte se, da oznaka na pogonskem kolesu kaže navzgor, kot je prikazano na naslednji sliki.

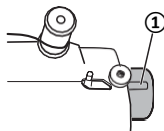

1 Oznaka na kolesu

- 4 Medtem ko spustite vzvod vdevalca sukanca, napeljite nit na vodilo.

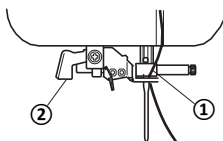

1 Nosilec igle
2 Vzvod vdevalca niti

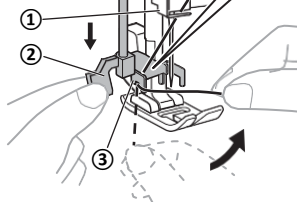
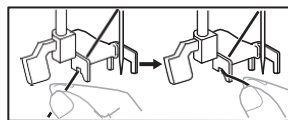

1 Nosilec igle
2 Vzvod vdevalca niti
3 Vodilo

- 5 Povlecite vzvod vdevalca niti kolikor je možno navzdol. Nato obrnite vzvod proti zadnji strani stroja (stran od sebe). Prepričajte se, da gre vodilo skozi oko igle in se sukanec zanj zatakne.

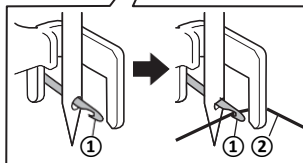
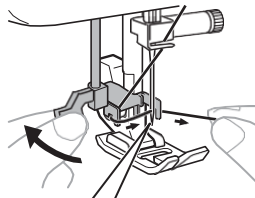

1 Vodilo
2 Sukanec

- Sukanec držite pred iglo, tako da omogočite, da se nit zatakne v vodilo.

- 6** Nežno držite nit in obrnite vdevalec niti proti sprednji strani stroja (proti sebi). Vodilo bo povleklo nit skozi iglo.

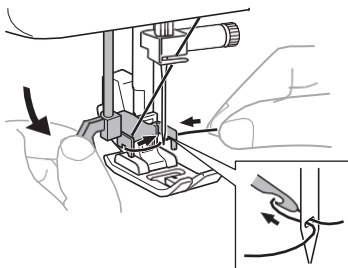

- 7** Dvignite vzvod vdevalca niti.

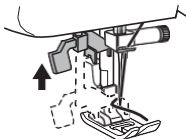

- 8** Izvlecite zanko sukanca, ki ste jo napeljali v oko igle, proti zadnji strani stroja.

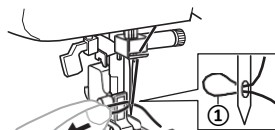

1 Zanka sukanca

! POZOR

- Sukanec morate vdeti previdno. Če ga potegnete s preveliko silo, se igla lahko ukrivi.
- Če sukanca ne morete vpeljati skozi oko igle, sledite korakom od **3** dalje.

- 9** Dvignite tačko.

- 10** Konec niti napeljite skozi tačko. Nato potegnite približno 5 cm (2 inča) niti proti zadnji strani stroja.

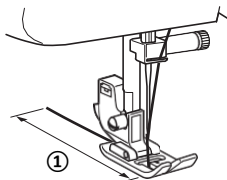

1 5 cm (2 inča)



Opomba

- Če sukanec nepravilno napeljete, lahko to povzroči težave pri šivanju.

Izvlačenje spodnje niti

- 1** Medtem ko nežno držite konec zgornje niti, počasi zavrtite pogonsko kolo proti sebi (v smeri urinega kazalca), da spustite in nato dvignete iglo.

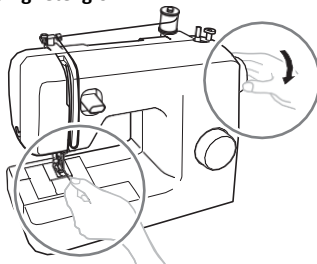

- 2** Povlecite zgornjo nit, da nato napeljete spodnjo nit.

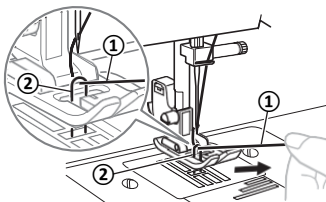

1 Zgornja nit
2 Spodnja nit

- 3** Izvlecite približno 10 cm (4 inče) spodnje in zgornje niti in jih položite proti zadnji strani stroja, pod tačko.

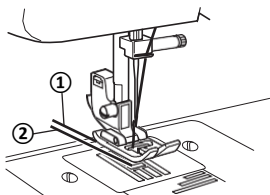

- ① Zgornja nit
② Spodnja nit

■ Za modele s čolničkom za hitro napeljevanje

Šivati lahko začnete, ne da bi izvlekli spodnjo nit. Pri šivanju naborkov ali smoka, lahko ročno izvlečete spodnjo nit, da bo nekaj sukanca ostalo. Preden napeljete spodnjo nit, ponovno vstavite čolniček.

- 1** Odstranite pokrov čolnička in ponovno namestite vretence.
- 2** Napeljite nit v zarezo v smeri puščice, kot je prikazano na sliki. Niti ne odrežite.

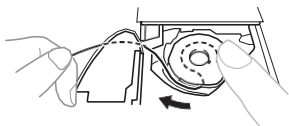

- Pokrov čolnička morate odstraniti. .

- 3** Izvlecite zgornjo nit, kot je opisano v predhodnih korakih ① do ③.
- 4** Ponovno namestite pokrov čolnička.

KOMBINACIJE BLAGA, NITI IN IGLE

Fabric Type/Application		Nit		Velikost igle
		Vrsta	Debeli	
Srednje težko blago	Volna	Bombažna nit	60–90	75/11–90/14
	Taft	Sintetična nit		
	Flanela, Gabarden	Svilena nit	50	
Lahko blago	Batist	Bombažna nit	60–90	65/9–75/11
	Žoržet	Sintetična nit		
	Saten	Svilena nit	50	
Težko blago	Džins	Bombažna nit	30	100/16
			50	90/14–100/16
	Platno	Sintetična nit	50–60	
	Tvid	Svilena nit		
Raztegljivo blago	Džersi	Nit za pletenine	50–60	Okrogla konica 75/11–90/14 (zlate barve)
	Triko			
Občutljivo blago		Bombažna nit	50–90	65/9–90/14
		Sintetična nit		
		Svilena nit	50	
Blago za površinske šive		Sintetična nit	30	100/16
			Svilena nit	50–60



Opomba

- Nikoli ne uporabite niti debeline 20 ali manj. To lahko povzroči nepravilno delovanje stroja.



Beležka

- Manjša kot je številka niti, debelejša je nit. Višja kot je številka igle, debelejša je igla.

■ Igla z okroglo konico

Iglo z okroglo konico uporabite, ko šivate raztegljivo blago ali blago, kjer lahko pride do šivov, ki preskakujejo. Predlog proizvajalca je igla "HG-4BR" (Organ). Igla Schmetz "JERSEY BALL POINT" 130/705H SUK 90/14 se lahko uporabi kot nadomestilo.

■ Transparentna najlonska nit

Uporabite iglo 90/14 do 100/16, ne glede na vrsto blaga in vrsto niti.



POZOR

- **Bodite pozorni, da upoštevate kombinacije igle niti in blaga, navedene v tabeli. Uporaba napačne kombinacije, npr. težkega blaga (džins) s tanko iglo (65/9-75/11), lahko povzroči, da se igla upogne ali zlomi. Napačna kombinacija lahko povzroči, da je šiv neraven, da se blago para, da igla spušča vbode ali da stroj dela neenake šive.**

2 OSNOVE ŠIVANJA

Preberite pred začetkom šivanja

! POZOR

- Med šivanjem, bodite posebej pozorni na iglo, da bi preprečili poškodbe. Roke držite stran od vseh premičnih delov.
- Med šivanjem ne vlecite ali raztegujte blaga, saj to lahko povzroči, da se igla poškoduje in to lahko povzroči poškodbe osebe, ki stroj uporablja.
- Ne uporabljajte ukrivljenih ali zlomljenih igel, ker to lahko povzroči poškodbe.
- Bodite pozorni, da igla med šivanjem ne udari ob dele šivalnega stroja. Igla se lahko zlomi, kar lahko povzroči poškodbe osebe, ki šiva.
- Vedno uporabite pravilno tačko. Če uporabite napačno, lahko igla zadane ob tačko in se upogne ali zlomi, kar lahko povzroči poškodbe.
- Ko ročno vrtite pogonsko kolo, ga vedno vrtite proti sebi (v obratni smeri urinega kazalca). Obračanje v drugo smer lahko povzroči, da se nit zaplete in poškoduje iglo ali blago in povzroči poškodbe osebe, ki šiva.
- Preden začnete šivati, vedno podstavite blago pod tačko. V nasprotnem primeru se tačka lahko poškoduje ali se sukanec zaplete.

Začetek šivanja

- 1 Vklonite stroj .



- 2 Dvignite iglo, tako da zavrtite pogonsko kolo proti sebi (v obratni smeri urinega kazalca). Oznaka na kolesu mora kazati navzgor.
- 3 Obrnite gumb za izbiro vboda, da izberete vzorec vboda (glej str. 9 do 10).
- 4 Po potrebi menjajte tačko (glej stran 8).

- 5 Dvignite vzvod za dvig tačke.

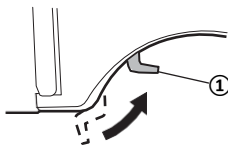

- 1 Vzvod za dvig tačke

- 6 Položite blago pod tačko, napeljite nit skozi tačko in izvlecite približno 5 cm (2 inča) sukanca proti zadnji strani stroja.

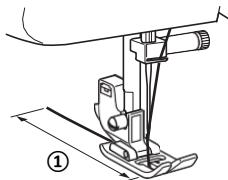

- 1 5 cm (2 inča)

- 7** Medtem ko držite konec niti in blago z levo roko, zavrtite pogonsko kolo proti sebi (v nasprotni smeri urinega kazalca), da se igla spusti v začetni položaj šivanja.



- 8** Spustite vzvod za dvig tačke.



- 9** Počasi pritisnite pedal.

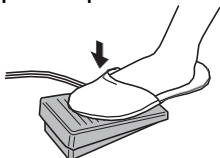

→ Stroj prične šivati.

- 10** Spustite nogo s pedala.

→ Stroj preneha šivati.

- Za vzvratno šivanje in ojačenje šivov lahko uporabite vzvod za vzvratno šivanje. Za podrobnosti glejte "Vzvod za vzvratno šivanje" na strani 11.

- 11** Dvignite iglo, tako da zavrtite pogonsko kolo proti sebi (v nasprotni smer i urinega kazalca).

- 12** Dvignite vzvod za dvig tačke.

- 13** Povlecite blago na levo stran stroja in s pomočjo noža za odrez niti prerežite sukance.

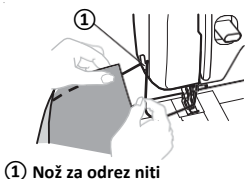

Poskusno šivanje

Na začetku vedno zašijte vzorec blaga. Uporabite blago in iglo, ki ju boste uporabili za šivanje in preverite napetost niti ter dolžino in širino šiva.

Menjava smeri šivanja

Ustavite stroj, tako da pustite iglo v blagu na točki, kjer želite spremeniti smer šivanja. Dvignite vzvod za dvig tačke. Blago zasukajte okoli igle v nasprotno smer, spustite vzvod za tačko in nadaljujte s šivanjem.

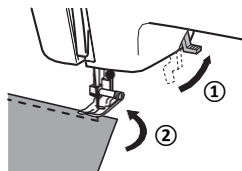

Šivanje težkega blaga

- V primeru, da je blago predebelo, da bi ga položili pod tačko

Če blaga ni mogoče zlahka namestiti pod tačko, tačko dvignite s pomočjo vzvoda za dvig tačke v najvišji možni položaj.

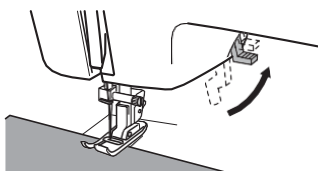

⚠ POZOR

- Igla se lahko ukrivi ali zlomi, če šivate blago, debelejše od 6 mm (15/64 inča) ali če blago potiskate s preveliko silo.

Šivanje lahkega blaga

Pri šivanju lahkega blaga se šiv lahko napačno poravna ali se blago ne vdeva v stroj. Če pride do tega, pod blago postavite tanek papir ali stabilizacijski material in ga zašijte skupaj z blagom. Ko prenehate s šivanjem, odvečni papir odstranite.

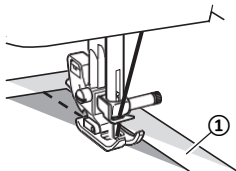

① Stabilizator ali papir

Šivanje raztegljivega blaga

Najprej z velikimi šivi naudarite blago in ga potem brez raztegovanja zašijte skupaj.

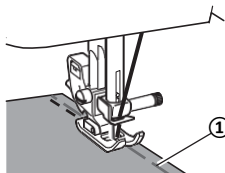

① Naudarjeni šiv

Šivanje valjastih kosov

Če odstranite mizico za šivanje, je lažje zašiti valjaste kose, npr. manšete, hlačnice ali težko dostopne dele.

- ① Potegnite mizico za šivanje v levo, da jo odstranite.

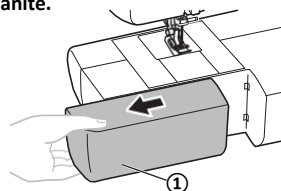

① Mizica za šivanje

→ Ko je mizica za šivanje odstranjena, je mogoče prostoročno šivanje.



Opomba

- Ko s prostoročnim šivanjem zaključite, mizico za šivanje namestite nazaj na njeno mesto.

- ② Nadenite del, ki ga hočete zašiti, na rokavnik in zašijte del z vrha.

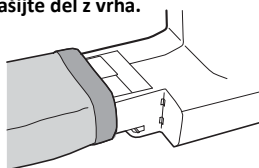

Šivanje z dvojno iglo (opcijsko)

Vaš stroj je zasnovan tako, da lahko šivate s to iglo in dvema zgornjima sukancema. Lahko uporabite isti sukaneč ali dve različni barvi, da izdelate dekorativne vbode.



① Dvojna igla

② Dodatni nosilec sukanca

POZOR

- Uporabljajte samo dvojno iglo, ki je zasnovana za ta stroj (koda dela: X57521-021:2.0/75 širine 2 mm). Druge igle bi se lahko lomile in poškodovale stroj.
- Prepričajte se, da igla ne zadane ob tačko.
- Ne uporabite krive igle. Lahko se zlomi in vas poškoduje.

■ Namestitev dvojne igle

Dvojno iglo namestite po istem postopku kot enojno iglo (glejte stran 7–8). Ploščata stran igle mora biti usmerjena proti zadnji strani stroja in okrogla stran igle proti vam.

■ Namestitev dodatnega nosilca sukanca

Vstavite dodatni nosilec sukanca na konec utora navijalca vretenca. Nanj namestite dodatno navitje sukanca.

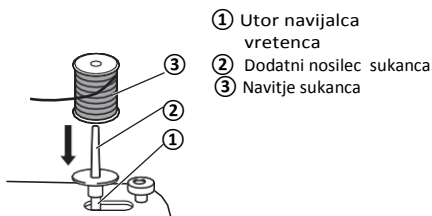

■ Napeljevanje dvojne igle

Vsako iglo napeljite posebej.



Beležka

Za modele z vdevalcem niti

- Vdevalca niti ne morete uporabiti za napeljevanje dvojne igle. Dvojno iglo napeljite ročno on prednje strani proti zadnji. Uporaba vdevalca niti lahko povzroči poškodbe stroja.

① Napeljite levo nit.

Sledite navodilom za napeljevanje enojne igle (stran 16).

② Napeljite desno nit.

Napeljite desno nit na enak način, kot ste napeljali levo nit. Pri tem uporabite sukanec na dodatnem nosilcu sukanca, a ne vpeljite niti skozi vodilo nad iglo, preden je ne vpeljete skozi oko desne igle.

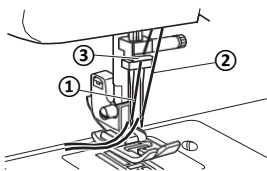

- ① Sukanec leve igle poteka skozi vodilo sukanca na nosilcu igle.
- ② Sukanec leve igle poteka pred vodilom sukanca na nosilcu igle.
- ③ Vodilo sukanca na nosilcu igle.

③ Namestite cikcak tačko "J".

Za podrobnosti o menjavi tačke glejte poglavje "Menjava tačke" na strani 8.

! POZOR

- Kadar uporabljate dvojno iglo, vedno namestite cikcak tačko "J". V nasprotnem primeru se igla lahko zlomi ali se stroj pokvari.

④ Vklopite stroj.

⑤ Izberite vbod.

! POZOR

- Potem ko izberete vbod, počasi obrnite pogonsko kolo proti sebi (v nasprotni smeri urinega kazalca) in preverite, če se igla ne dotakne tačke. Če se igla ob tačko zadane, se lahko zlomi ali ukrivi.
- Dvojno iglo lahko uporabljate samo z ravnim vbodom (Središčni položaj igle), cikcak vbodom (1.5 mm (1/16 inča)), trojnim raztegljivim vbodom (Središčni položaj igle) in trojnim cikcak raztegljivim vbodom (1.5 mm (1/16 inča)). Ne uporabljajte dvojne igle z nobenim drugim vbodom.

6 Začnite šivati.

Za podrobnosti o začetku šivanja preberite poglavje "Začetek šivanja" na strani 22.

→ Dva vzporedna šiva se zašijeta eden ob drugem.

**Beležka**

- Ko uporabljate dvojno iglo, se vbodi lahko združijo in kopičijo, odvisno od vrste blaga in sukanca. Če se to zgodi, povečajte dolžino vboda. Za podrobnosti preberite poglavje "Gumb za prilagajanje dolžine vboda" na strani 11.

POZOR

- Ko spreminjate smer šivanja, vedno dvignite iglo nad blago nato dvignite ročico za dvig tačke in obrnite blago. V nasprotnem primeru se igla lahko zlomi, stroj pa se lahko poškoduje.

Napetost sukanca

Od napetosti sukanca je odvisna kakovost šivov. Napetost boste morali prilagoditi, kadar zamenjate blago ali nit.

**Beležka**

- Predlagamo, da zašijete testni vzorec na kosu odpadnega blaga, preden začnete šivati.

Pravilna napetost

Pravilna napetost niti je pomembna, saj preveč ali premalo napeta nit povzroči, da se bodo šivi zrahljali ali se bo blago ob šivih mečkalo.

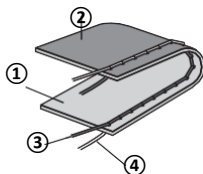

- 1 Lice blaga
- 2 Zadnja stran blaga
- 3 Zgornja nit
- 4 Spodnja nit

Zgornja napetost je previsoka

Na licu blaga se bodo pojavile zanke.

**Beležka**

- Če je bila spodnja nit nepravilno napeljana, je mogoče, da bo zgornja nit preveč napeta. V tem primeru preberite poglavje "Napeljevanje spodnje niti" na strani 14 in ponovno napeljite spodnjo nit.

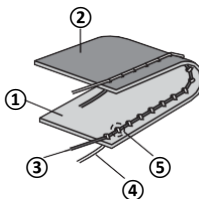

- 1 Lice blaga
- 2 Zadnja stran blaga
- 3 Zgornja nit
- 4 Spodnja nit
- 5 Zanke na licu blaga

Rešitev

Zmanjšajte napetost, tako da obrnete gumb za uravnavanje napetosti na nižjo vrednost.

Zgornja napetost je prenizka

Na zadnji strani blaga se bodo pojavile zanke.

**Beležka**

- Če je bila zgornja nit nepravilno napeljana, je mogoče, da bo premalo napeta. V tem primeru preberite poglavje "Napeljevanje zgornje niti" na strani 16 in ponovno napeljite zgornjo nit.

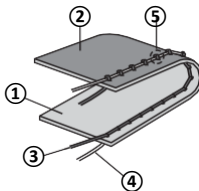

- 1 Lice blaga
- 2 Zadnja stran blaga
- 3 Zgornja nit
- 4 Spodnja nit
- 5 Zanke na zadnji strani blaga







Rešitev

Povečajte napetost, tako da obrnete gumb za uravnavanje napetosti na višjo vrednost.

3 UPORABNIŠKI VBODI

Ravni vbod

Ravni vbodi se uporabljajo za šivanje ravnih šivov.



Ime vboda	Vzorec	Dolžina vboda [mm (inči)]
Ravni vbod (Levi položaj igle)		1-4 (1/16-3/16)
Ravni vbod (Središčni položaj igle)		1-4 (1/16-3/16)
Trojni elastični vbod (Levi položaj igle)		 Fiksno 2.5 (3/32)
Trojni elastični vbod (Središčni položaj igle)		 Fiksno 2.5 (3/32)

■ Površinski šivi in elastični materiali

Ravne vbode lahko uporabite za površinske šive in šivanje lahkega blaga.

Trojni elastični vbod lahko uporabite za šivanje raztegljivih materialov.

Cikcak vbod

Ime vboda	Vzorec	Dolžina vboda [mm (inči)]	Širina vboda [mm (inči)]
Cikcak vbod		F-4 (1/64-3/16)	1.5 (1/16)
Cikcak vbod		F-4 (1/64-3/16)	3.5 (1/8)
Cikcak vbod		F-4 (1/64-3/16)	5 (3/16)

■ Cikcak vbod

Obrnite gumb za izbiro vboda na cikcak vbod in pričnite šivati.

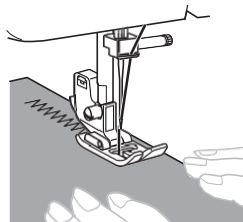

Predlagamo, da na začetku in koncu šivanja uporabite ravni vbod. To služi za ojačenje šiva.



■ Cikcak satin vbod

Če nastavite dolžino cikcak vboda v območje "F" do "1", lahko šivate satin vbod (strnjeni cikcak vbod). S satin vbodom lahko šivate gumbnice in dekorativne šive. Gumb za izbiro vboda nastavite na cikcak vbod in dolžino nato nastavite na območje med "F" do "1".

Slepi vbod

Ime vboda	Vzorec	Dolžina vboda [mm (inči)]	Širina vboda [mm (inči)]
Raztegljivi slepi vbod		F-1.5 (1/64-1/16)	3 (1/8)

Slepi vbod lahko uporabite, ko zaključujete rob izdelka, kot npr. Rob hlačnice in pri tem ne želite, da bi bil šiv viden.

Beležka

- Kadar je valjasti del, ki ga šivate, premajhen ali prekratek, da bi ga nataknil na rokavnik, lahko pride do težav pri šivanju in ne boste mogli doseči zelenih rezultatov.

- 1** Krilo ali hlače obrnite na hrbtno stran.



- 1 Zadnja stran blaga
2 Lice blaga
3 Spodnja stran
4 Rob blaga

- 2** Zapognite blago vzdolž želenega roba in rob zalikajte.

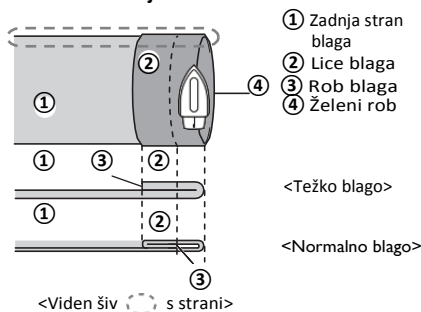

- 3** Uporabite šiviljsko kredo, da na blagu označite približno 5 mm (3/16 inča) od roba blaga in ga nato naudarite.

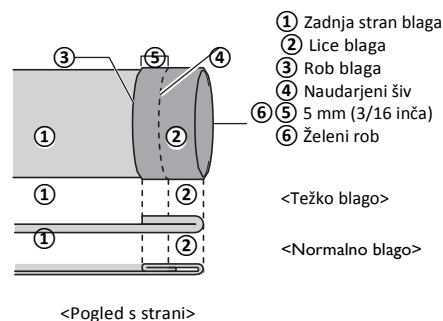

- 4** Zapognite blago vzdolž naudarjenega roba.

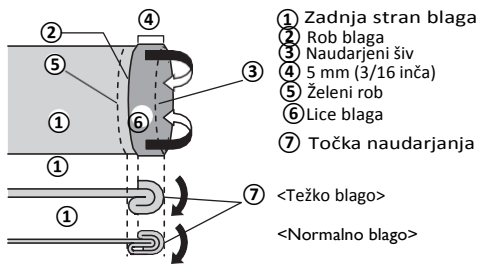

<Pogled s strani>

- 5** Odvijte rob blaga in postavite blago s hrbtno stranjo navzgor.

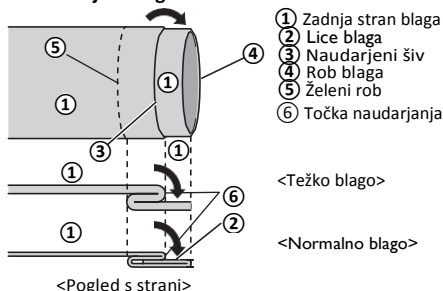

- 6** Odstranite mizico za šivanje in omogočite prostoročno šivanje.

- Za podrobnosti glejte "Šivanje valjastih kosov" (stran 24).

- 7** Del, ki ga želite zašiti, potegnite na rokavnik. Bodite pozorni, da se blago prilaga in začnete šivati.

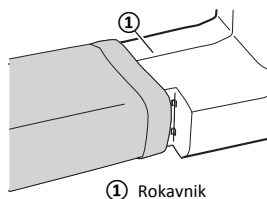

- 8** Ko izberete vboj, počasi zavrtite pogonsko kolo proti sebi (v nasprotni smeri urinega kazalca), dokler se igla ne premakne iz desne strani na levo.

3

- 9** Namestite blago pod tačko in ga naravnajte, tako da se igla rahlo dotakne zapognjenega roba ob robu, ko jo pomaknete z leve proti desni.

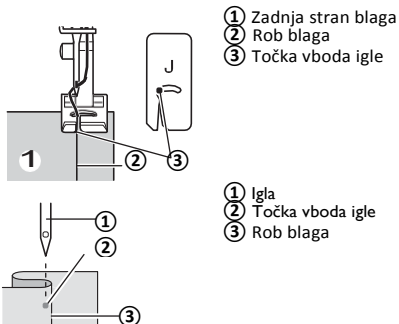

- 10** Spustite vzvod za tačko.

- 11** Šivajte počasi in pridržite blago z rokama, tako da šivate po zapognjenem blagu ob šivu.

- 12** Odstranite naudarjene šive in obrnite blago z licem navzgor.

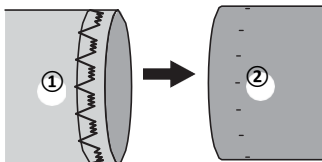

- ① Zadnja stran blaga ② Lice blaga

Školjkasti rob

Ime vboda	Vzorec	Dolžina vboda [mm (inči)]	Širina vboda [mm (inči)]
Školjkasti rob		F-3 (1/64-1/8)	5 (3/16)

Školjkasti rob se lahko uporablja za šivanje naborkov, ki so videti kot školjke, roba na lahkih tkaninah. .

- 1** Nastavite napetost niti na višjo kot običajno.

- 2** Položite blago pod tačko, tako da ga boste šivali ob robu blaga, tako da bo ravni vbod vzporedno z robom in cikcak vbod rahlo čez prepognjeni rob.

- 3** Šivajte z nizko hitrostjo.

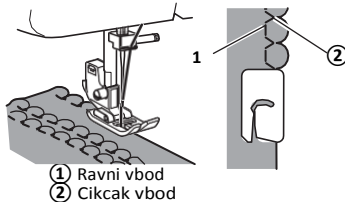

Elastični vbod

Ime vboda	Vzorec	Dolžina vboda [mm (inči)]	Širina vboda [mm (inči)]
Elastični vbod	8	F-2.5 (1/64-3/32)	5 (3/16)

Elastični vbod lahko uporabite za krpanje, šivanje elastike ali združevanje tkanin. Vse tri točke so opisane v nadaljevanju.

■ Krpanje

- 1** Položite blago za učvrstitev pod blago, ki bi ga radi zašili.

- Uporabite bucike, da naударite blago, ki drži blago za učvrstitev.

- 2** Sledite raztrganemu delu in uporabite elastični vbod, kot je prikazano na sliki.



■ Šivanje elastike

- 1 Elastiko z bucikami pritrdite na hrbtno stran blaga.
- 2 Med šivanjem raztegujte elastiko pred tačko in za tačko.

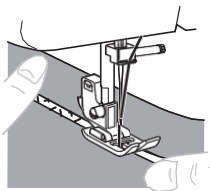

■ Združevanje blaga

Elastični vbod lahko uporabite, da združite dva kosa blaga. Zelo je uporaben, če šivate pletenine. Če uporabljate najlonsko nit, šiv ne bo viden.

- 1 Robove blaga združite in jih s centralno postavite pod tačko.
- 2 Z elastičnim vbodom zašijte blago skupaj. Pozorni bodite na to, da so robovi tesno skupaj.
 - Za združevanje blaga uporabite bucike..

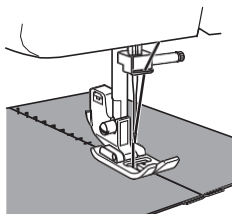

Oglati vbod

Ime vboda	Vzorec	Dolžina vboda [mm (inči)]	Širina vboda [mm (inči)]
Oglati vbod	12 	F-3 (1/64-1/8)	5 (3/16)
Vbod za sestavljanje	13 	F-3 (1/64-1/8)	5 (3/16)

Ti vbodi se uporabljajo za sestavljanje dveh kosov blaga, kot npr. pri izdelavi krpanke..

Primer: Krpanka z oglatim vbodom

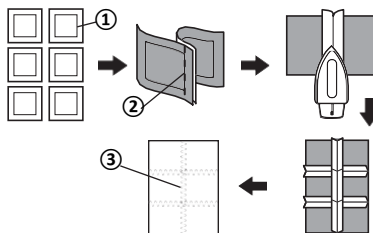

- 1 Želeni vidni šiv
- 2 Ravni vbod
- 3 Oglati vbod

Sešivni vbod

Ime vboda	Vzorec	Dolžina vboda [mm (inči)]	Širina vboda [mm (inči)]
Sešivni vbod	24 	SS Fiksno 2.5 (3/32)	5 (3/16)
Dekorativni vbod	25 	SS Fiksno 2.5 (3/32)	5 (3/16)

Šivanje z vmesnim razmikom je sešivanje. Uporabite ga na bluzah in otroških oblačilih. Za izrazitejši dekorativni učinek uporabite debelejši sukaneč.

- 1 Prepognite in zalikajte dva kosa blaga čez šive.

3

- 2** Naudarite dva kosa blaga, ki naj bosta razmaknjena približno 4 mm (3/16 inča), na tanek papir ali plast vodotopnega stabilizatorja.

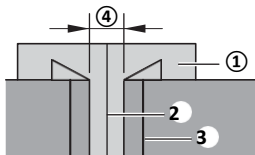

- ① Tanek papir ali vodotopni stabilizator
 ② Črta, narisana po sredini
 ③ Naudarjeni vbod
 ④ 2 mm (1/16 inča)

- 3** Šivajte tako, da je sredina tačke poravnana s središčem obeh kosov blaga.

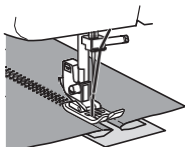

- 4** Po zaključku šivanja odstranite papir in naudarjene šive.

Obšivni vbod

Ime vboda	Vzorec	Dolžina vboda [mm (inči)]	Širina vboda [mm (inči)]
Elastični overlock vbod	19	SS Fiksno 2.5 (3/32)	5 (3/16)
Zobčasti vbod	21	SS Fiksno 2.5 (3/32)	5 (3/16)

Ta šiv v eni operaciji obšije in obzanka robove blaga. Elastični overlock vbod se uporablja za šivanje raztegljivih materialov.

- 1** Namestite blago pod tačko, da bo rob šiva oz. vrh konice cikcak vboda približno 3 mm (1/8 inča) levo od središča tačke. Najboljši odmik od roba je približno 5 mm (3/16 inča), saj je pri tej širini omogočeno, da sega desna stran šiva (cikcak šiv) čez rob blaga.

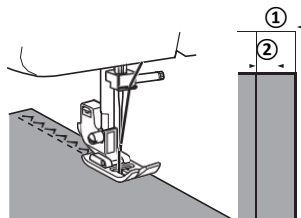

- ① 5 mm (3/16 inča)
 ② 3 mm (1/8 inča)

- Če je odmik od roba večji kot je vzorec vboda, odrežite stran odvečno blago.

Obšivni dekorativni vbod

Ime vboda	Vzorec	Dolžina vboda [mm (inči)]	Širina vboda [mm (inči)]
Obšivni dekorativni vbod	20	SS Fiksno 2.5 (3/32)	5 (3/16)

Ta vbod uporabite kot dekorativni površinski vbod, kadar vezete, obšivate pregrinjala ali prte.

- 1** Namestite blago z licem navzgor in šivajte 1 cm (1/2 inča) od roba blaga.
- 2** Odrežite blago čim bližje šivu. Šiv bo preprečil paranje blaga.



Trojni cikcak raztegljivi vbod

Ime vboda	Vzorec	Dolžina vboda [mm (inči)]	Širina vboda [mm (inči)]
Trojni cikcak raztegljivi vbod	16 	SS Fiksno 2.5 (3/32)	1.5 (1/16)
Trojni cikcak raztegljivi vbod	17 	SS Fiksno 2.5 (3/32)	3.5 (1/8)
Trojni cikcak raztegljivi vbod	18 	SS Fiksno 2.5 (3/32)	5 (3/16)

Ta šiv lahko uporabite, kadar bi hoteli uporabiti cikcak vbod za šivanje težkih materialov. Lahko ga uporabite tudi kot dekorativni površinski vbod.

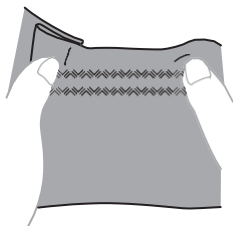

Dekorativni vbod

Stitch Name	Pattern	Stitch Name	Pattern
Školjkasti vbod	10 	Dekorativni vbod	22
Satin vbod	11 	Dekorativni vbod	23

Te vbode lahko uporabite kot dekorativne površinske šive in za smok. Glejte stran 10 za širino in priporočeno dolžino vboda.

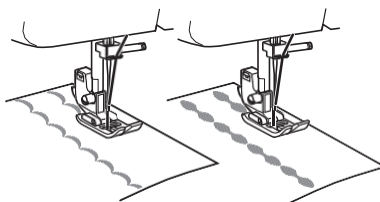

4 ŠIVANJE GUMBNIC IN GUMBOV

⚠ POZOR

- Preden menjate tačko, vedno izklopite stroj. V nasprotnem primeru se lahko poškodujete, če po nesreči pritisnete na pedal in začne stroj šivati.

Izdelava gumbnice

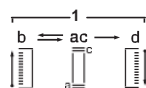
Vzorec	Dolžina vboda [mm (inči)]	Širina vboda [mm (inči)]	Tačka
	F-1.5 (1/64-1/16)	5 (3/16)	Tačka za gumbnice "A"



Beležka

- Predlagamo, da gumbnico poskusite zašiti na odpadnem kosu blaga, preden jo začnete šivati na pravem kosu. Kadar izdelujete gumbnico na mehkem blagu, vedno uporabite stabilizacijski material na zadnji strani tkanine.

- 1 Uporabite šiviljsko kredo, da označite dolžino in položaj gumbnice na blagu.

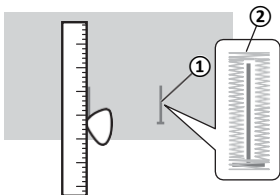

- ① Oznake na blagu ② Šiv gumbnice

- 2 Pritrdite tačko za gumbnice in pritisnite okvir nazaj, da se zaustavi ob plastičnem zatiču.

⚠ POZOR



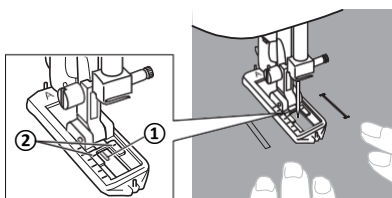

- Če tačko ob namestitvi usmerite narobe, se igla lahko zadane ob njo in se upogne, zlomi ali povzroči poškodbe. (Glejte stran 8 za pravilno usmeritev tačke).





- 3 Najprej morate zašiti prednji rob šiva. Oznako za rob šiva poravnajte s središčem tačke in jo naravnajte vzporedno z dvema črtama na tački.



- ① Sprednja stran oznake s kredo
② Rdeče črte na tački

Izdelava gumbnice

Korak	Zašiti del	Vzorec
Korak 1 (Spodnji rob na prednji strani)		
<ol style="list-style-type: none"> 1. Gumb za izbiro vzorca nastavite na "a". 2. Spustite tačko in zašijte 5 do 6 šivov. 3. Ustavite stroj, ko je igla na levi strani šiva in jo dvignite stran od blaga. 		
Korak 2 (Levi šiv)		
<ol style="list-style-type: none"> 1. Gumb za izbiro vzorca nastavite na "b". 2. Zašijte šiv po celotni dolžini oznake s krojaško kredo. 3. Ustavite stroj, ko je igla na levi strani šiva in jo dvignite od blaga. 		

Korak	Zašiti del	Vzorec
Korak 3 (Zgornji rob na prednji strani)		
1. Gumb za izbiro vzorca nastavite na "c" (enak položaj kot pri koraku 1). 2. Zašijte 5 do 6 šivov. 3. Ustavite stroj, ko je igla na desni strani šiva in jo dvignite stran od blaga.		
Korak 4 (Desni šiv)		
1. Gumb za izbiro vzorca nastavite na "d". 2. Zašijte desno stran, dokler igla ne doseže šivov iz koraka 1.		

■ Zaključek šivanja in izrez gumbnice

- 1 Da bi gumbnico zaključili, obrnite blago za 90 stopinj v obratni smeri urinega kazalca in zašijte spodnji rob na prednji strani gumbnice z ravnimi vbodi.
- 2 Odstranite blago. Predlagamo, da zgornji in spodnji rob gumbnice zavarujete z bucikami, da preprečite, da se šivi prerežejo.
- 3 V sredini gumbnice izrežite odprtino z nožkom za paranje. Previdni bodite, da ne prerežete šivov.

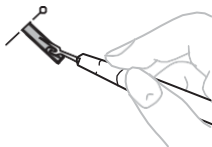

! POZOR

- Ko uporabljate nožek za paranje, da bi naredili odprtino v gumbnici, pazite na prste. Nožek za paranje lahko zdrsne, kar povzroči poškodbe.

Prilaganje gumbnice

Če šiv na obeh straneh gumbnice ni enak, lahko šiv prilagodite.

- 1 Nastavite gumb za nastavev dolžine vboda med "F" in "1,5" ter zašijte gumbnico na odpadnem kosu blaga.
- 2 Če so šivi na desni strani preblizu ali predaleč, prilagodite vbod z gumbom za nastavev dolžine vboda.

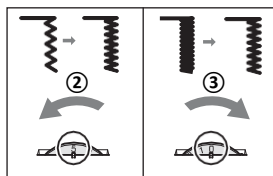

① Desna stran ② Krajše ③ Daljše

- 3 Ko prilagodite šiv na desni strani, zašijte gumbnico.

- 4 Če je leva stran pretisna ali preveč narazen v primerjavi z desno, prilagodite nastavitve z vijakom za prilagoditev gumbnice, kot je opisano v naslednjih korakih.

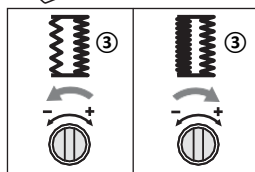
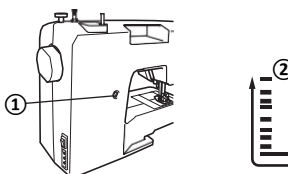

① Vijak za prilagoditev gumbnice
② Leva stran
③ Izgled gumbnice



4

Če so šivi na levi strani preveč narazen, zavrtite z velikim izvijačem vijak za prilagoditev gumbnice v smer, označeno z “-”.

Če so šivi na levi strani gumbnice preveč skupaj, zavrtite z velikim izvijačem vijak za prilagoditev gumbnice v smer, označeno s “+”.

- Prilaganje vijaka zagotovi, da sta obe strani gumbnice enaki.

Prišivanje gumbov

Ime vboda	Vzorec	Dolžina vboda [mm (inči)]	Širina vboda [mm (inči)]	Tačka	Ostalo
Cikcak vbod	4 	F (1/64)	1.5 (1/16)	Tačka za gumbe “M”	Plošča za krpanje
Cikcak vbod	5 	F (1/64)	3.5 (1/8)	Tačka za gumbe “M”	Plošča za krpanje
Cikcak vbod	6 	F (1/64)	5 (3/16)	Tačka za gumbe “M”	Plošča za krpanje

- 1 Izmerite razdaljo med luknjami v gumbu in nastavite gumb za izbiro vboda na cikcak vbod (1,5 mm, 3,5 mm or 5 mm) zelene širine.

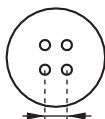

- 2 Izklopite stroj.
- 3 Namestite tačko za gumbe “M”.
- 4 Namestite ploščo za krpanje na vbodno ploščo.

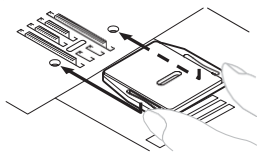

- 5 Vklonite stroj.

- 6 Namestite gumb med tačko in blago, pri čemer se prepričajte, da igla vstopi v luknje in ne zadane ob gumb. Če zadane ob gumb, glejte korak 1.

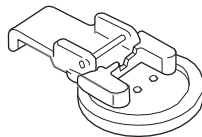

- 7 Pri nizki hitrosti zašijte okoli 10 šivov.

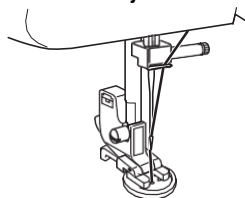

! POZOR

- Pred šivanjem preverite, da igla ne zadane ob gumb. Če igla zadane ob gumb, tvegate zlom ali zvitje igle.

- 8 Ob zaključku šivanja povlecite gornjo nit na zadnjo stran blaga in jo zavežite s spodnjo nitjo.

→ S škarjami odrežite zgornjo in spodnjo nit na koncu zaključenega šiva.

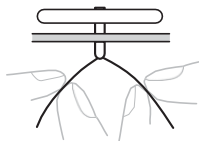

5 UPORABA DODATKOV IN APLIKACIJE

! POZOR

- Preden menjate tačko, vedno izklopite stroj. V nasprotnem primeru lahko pride do poškodb, če se stroj po nesreči vklopi, ko pritisnete na pedal.

Vstavljanje zadrge

Ime vboda	Vzorec	Dolžina vboda [mm (inch)]	Tačka
Ravni vbod (Središčni položaj igle)		2-3 (1/16-1/8)	Tačka za zadrge "I"

Tačko za zadrge "I" lahko uporabite, da zašijete različne tipe zadrge in jih zlahka postavite v položaj levo ali desno od igle..

Kadar šivate z zadrgo na desni strani, namestite rebro na levo držalo na tački. Kadar šivate z zadrgo na levi strani, namestite rebro na desno držalo na tački.

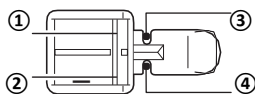

- 1 Desno držalo za šivanje z zadrgo na levi strani
- 2 Levo držalo za šivanje z zadrgo na desni strani
- 3 Točka vboda igle pri šivanju z zadrgo na levi strani
- 4 Točka vboda igle pri šivanju z zadrgo na desni strani

1 Pripravite blago z zadrgo, nударjeno na zadnji strani blaga.

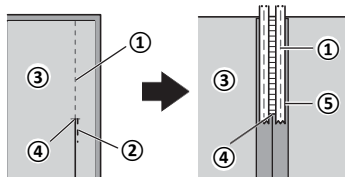

- 1 Naudarni šiv
- 2 Vzratni vbodi
- 3 Zadnja stran blaga
- 4 Konec odprtine zadrge
- 5 Zadrgra

2 Izklopite stroj. Namestite tačko za zadrge "I".

! POZOR

- Obrnite pogonsko kolo proti sebi (v obratni smeri urinega kazalca) in se prepričajte, da se igla ne dotika tačke za zadrge, preden začnete šivati. Izbrati morate pravi vbod, saj se lahko v nasprotnem primeru igla zadane ob tačko in se zlomi ali ukrivi.

3 Vklpite stroj.

4 Nadaljujte s šivanjem na licu blaga in z zadrgo na desni strani blaga.

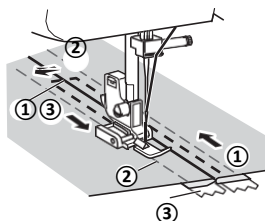

- 1 Konec odprtine zadrge
- 2 Naudarni šiv
- 3 Zadrgra



- Zašijte zadrgo po korakih 1 do 3.

! POZOR

- Prepričajte se, da med šivanjem igla ne zadane ob tačko. Če igla zadane ob tačko, se lahko zlomi, zvije ali povzroči poškodbe.

5 Ob zaključku šivanja odstranite naudarne šive.

Nabiranje

Ime vboda	Vzorec	Dolžina vboda [mm (inči)]
Ravni vbod (Levi položaj igle)	2 	4 (3/16)
Ravni vbod (Središčni položaj igle)	3 	4 (3/16)

- 1 Zrahljajte napetost zgornje niti, tako da leži spodnja nit pod blagom, ki ga šivate.
- 2 Z ravnim vbodom zašijte eno vrstico (ali več vrstic).
- 3 Spodnje niti naberite proti sebi, da se blago nabere skupaj.

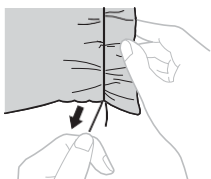

Krpanje

Ime vboda	Vzorec	Dolžina vboda [mm (inči)]	Ostalo
Ravni vbod (Levi položaj igle)	2 	Katerakoli	Plošča za krpanje
Ravni vbod (Središčni položaj igle)	3 	Katerakoli	Plošča za krpanje

- 1 Izklopite stroj. Namestite ploščo za krpanje na vbodno ploščo in nato vklopite stroj.

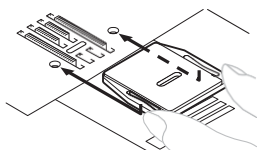

- 2 Odstranite tačko in nosilec tačke ter spustite vzvod za tačko.
- 3 Pod tačko položite blago, ki ga želite pokrpati, skupaj s tkanino za učvrstitev.
- 4 Vključite stroj.
- 5 Začnite šivati, tako da narahlo vlečete blago proti sebi in ga potiskate od sebe.





Beležka

- Šivajte tako, da se šiv ne razteguje in da ostaja blago ravno.

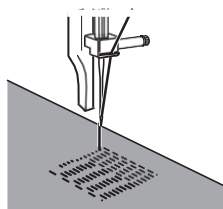
- 6 Ponavljajte postopek, dokler celotnega dela ne zapolnite z enakomernimi šivi.



Aplikacije

Ime vboda	Vzorec	Dolžina vboda [mm (inči)]	Širina vboda [mm (inči)]
Cikcak vbod	4 	F-2 (1/64-1/16)	1.5 (1/16)
Cikcak vbod	5 	F-2 (1/64-1/16)	3.5 (1/8)
Cikcak vbod	6 	F-2 (1/64-1/16)	5 (3/16)

Aplikacijo lahko naredite s pomočjo blaga, ki ga izrežete v želeno obliko, in blago nato kot dekoracijo našijete na osnovo.

- 1** Naudarite izrezan vzorec na osnovno podlago.



- 2** Natančno obšijte rob blaga aplikacije s cikcak vbodom.

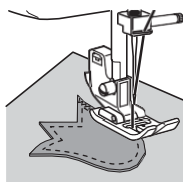

DODATNI PRIBOR

Uporaba tačke za slepi vbod

Ime vboda	Vzorec	Dolžina vboda [mm (inči)]	Širina vboda [mm (inči)]
Ravni vbod (Središčni položaj igle)		Katerakoli	—
Cikcak vbod		1-4 (1/16-3/16)	1.5 (1/16)
Cikcak vbod		1-4 (1/16-3/16)	3.5 (1/8)
Cikcak vbod		1-4 (1/16-3/16)	5 (3/16)
Raztegljivi slepi vbod		F-1.5 (1/64-1/16)	3 (1/8)

Tačka je primerna tudi za spajanje robov blaga in obšivanje.

■ Pri šivanju robov

- 1** Izklopite stroj.
- 2** Namestite tačko za slepi šiv. Vključite stroj.
- 3** Namestite iglo za takšno dolžino od roba blaga, kot želite, in nato spustite iglo na izhodiščno točko.
- 4** Obrnite vijak vodila tačke in natančno uravnajte vodilo ob blagu.

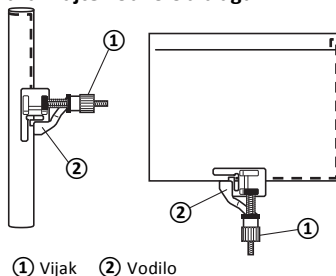

■ Pri spajanju blaga

- 1** Izklopite stroj.
- 2** Namestite tačko za slepi šiv. Vključite stroj.
- 3** Gumb za izbiro vboda nastavite na ravni vbod (centralni položaj igle). Poravnajte vodilo tačke z iglo.
- 4** Gumb za izbiro vboda nastavite na cikcak vbod (1,5 mm, 3,5 mm ali 5 mm) z zeleno širino vboda.

- 5** Postavite blago pod tačko, tako da je vodilo tačke poravnano med obema roboma blaga.

- 6** Spustite tačko in začnite šivati.

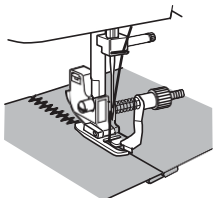

■ Pri šivanju raztegljivega slepega vboda

Kadar pri šivanju raztegljivega slepega vboda uporabljate tačko za slepi vbod, obrnite vijak, da nastavite vodilo na zapognjeni rob blaga.

- Za več podrobnosti o šivanju slepega vboda glejte stran 27.

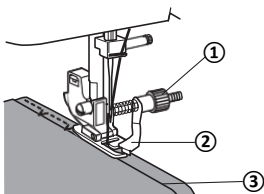

- ① Vijak
- ② Vodilo
- ③ Zapognjeni rob

6 DODATEK

VZDRŽEVANJE

Omejitve pri oljenju

Ne poskušajte oljiti stroja. V nasprotnem primeru lahko povzročite okvaro. Stroju je bila ob izdelavi dodatna zadostna količina olja za zagotovitev pravičnega delovanja, kar pomeni, da je dodatno oljenje nepotrebno.

Če se pojavijo težave, kot so težavno obračanje pogonskega kolesa ali nenavaden zvok, nemudoma prenehajte z uporabo stroja in se obrnite na vašega pooblaščenega distributerja ali servisni center.

Navodila za shranjevanje stroja

Stroj ne shranjujte na kateremkoli od prostorov, ki so opisani v nadaljevanju. V nasprotnem primeru se stroj lahko okvari, npr. se pojavi rja zaradi kondenza.

- Prostor z zelo visoko temperaturo
- Prostor z zelo nizko temperaturo
- Prostor z velikimi temperaturnimi nihANJI
- Izpostavljeno visoki vlagi ali pari
- V bližini plamena, grednega telesa ali klimatizacijske naprave.
- Zunaj ali izpostavljeno direktni sončni svetlobi
- Izpostavljeno prostorom, kjer je veliko prahu ali olja



Beleška

- Da bi podaljšali življenjsko dobo stroja, ga uporabljajte vsaj občasno. Shranjevanje stroja za daljši čas brez uporabe lahko zmanjša učinkovitost šivanja.

Čiščenje



POZOR

- Preden začnete čistiti stroj, ga izklopite. V nasprotnem primeru lahko stroj povzroči električni udar ali poškodbe.

- 1 Ugasnite stroj in ga izklopite iz omrežja.
- 2 Dvignite iglo in tačko.
- 3 Odvijte vijak pri tački in vijak nosilca igle, da odstranite nosilec tačke in iglo.

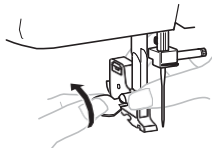

- 4 S pomočjo izvijača v obliki diska odstranite oba vijaka. Dvignite vbojno ploščo, kot je prikazano na sliki, in zadržajte vbojno ploščo v levo, da jo odstranite.

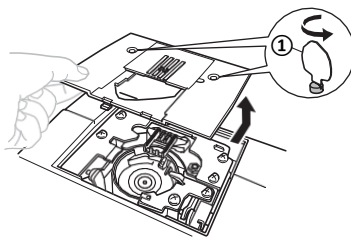

- 1 Uporabite izvijač v obliki diska

- 5 Primite čolniček in ga nato dvignite proti levi strani.

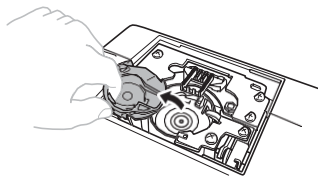

- 6** Uporabite čopič za čiščenje ali sesalec, da odstranite prah iz utora za čolniček in delov zraven utora.

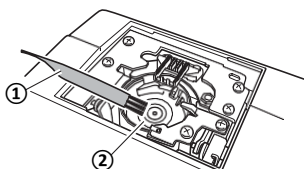

- ① Čopič za čiščenje
② Utor za čolniček

- Ne uporabljajte olja, da bi naoljili čolniček.

- 7** Vstavite čolniček, tako da je znak ▲ na čolničku poravnava z znakom ● na stroju, kot je prikazano spodaj.

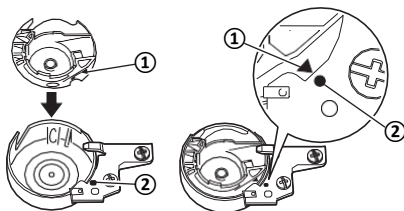

- Poravnajte znak ▲ in znak ●.

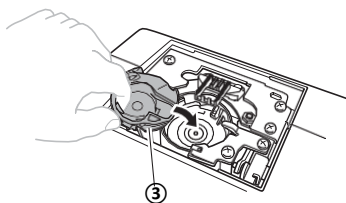

- ① Znak ▲
② Znak ●
③ Čolniček

- Prepričajte se, da sta točki poravnani, predem vstavite čolniček.

- 8** Namestite vbošno ploščo in pritrдите vijake.

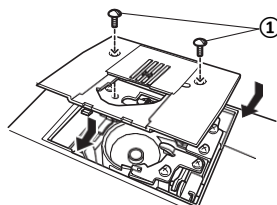

- ① Vijaki

- Prepričajte se, da pravilno namestite vbošno ploščo.

! POZOR

- Nikoli ne uporabite čolnička, ki je poškodovan. V nasprotnem primeru se lahko zgornja nit zaplete, igla se lahko zlomi ali stroj ne šiva pravilno. Če želite nov čolniček (koda dela : XE9326-001), se obrnite na najbližji pooblaščen servis.
- Prepričajte se, da ste pravilno vdeli čolniček. V nasprotnem primeru se lahko igla zlomi.

ODPRAVLJANJE NAPAK

Če stroj več ne deluje pravilno, preverite naslednje možne napake, preden peljete stroj k serviserju. Večino težav lahko rešite sami. Če potrebujete dodatno pomoč, se obrnite na "The brother Solutions Center", ki zagotavlja posodobitve in težave pri odpravljanju napak. Obiščite nas na: "<http://solutions.brother.com>". Če sami ne morete rešiti težave, se obrnite na najbližjega dobavitelja ali pooblaščen servis..

Napaka	Možna težava	Kako odpraviti težavo	Stran
Stroj ne dela	Glavni vtič ni priključen na vtičnico.	Priključite glavni vtič.	7
	Navijalec vretenca je potisnjen v desno.	Pomaknite navijalec vretenca v levo.	13
	Pedala niste pravilno uporabili.	Pedal uporabite pravilno.	7
Blaga, ki ga šivate, ne morete odstraniti iz stroja.	Nit se je zapletla pod vbodno ploščo.	Odstranite vbodno ploščo.. Očistite utor za čolniček.	40
Igla se lomi.	Igla ni pravilno vstavljena.	Pravilno vstavite iglo.	7
	Vijak za pritrditev igle je zrahljan.	Uporabite izvijač v obliki diska, da trdno privijete vijak.	8
	Igla je upognjena ali topa.	Zamenjajte iglo.	7
	Zgornja nit ni pravilno napeljana.	Popravite zgornjo nit.	16
	Niste uporabili prave kombinacije niti, blaga in igle.	Uporabite nit in iglo, ki sta primerni za blago.	21
	Tačka, ki jo uporabljate, ni primerna za tip vboda, ki ga želite zašiti.	Namestite tačko, ki je primerna za tip vboda, ki ga želite zašiti.	-
	Napetost zgornje niti je previsoka.	Sprostite napetost zgornje niti.	26
	Uporabljate preveč moči, da viečete blago.	Blago vlecite z manj moči.	-
	Niste pravilno namestili navitja s sukancem na nosilec.	Pravilno namestite sukane.	16, 24
	Območje okrog vbodne plošče je opraskano.	Zamenjajte vbodno ploščo. Stopite v stik z dobaviteljem ali serviserjem.	-
	Čolniček je opraskan.	Zamenjajte čolniček. Stopite v stik z dobaviteljem ali serviserjem.	-
Zgornja nit se trga.	Niste pravilno napeljali zgornje niti. (npr. niste pravilno nataknili navitka sukanca ali nit ni dobro napeljana v vodilo nad iglo).	Pravilno napeljite zgornjo nit.	16
	Nit se vozla ali zanka.	Odstranite vozle in zanke. Uporabljajte kvalitetne sukance.	-
	Igla ni primerna za nit, ki jo uporabljate.	Uporabite iglo, ki je primerna za nit.	21
	Napetost zgornje niti je previsoka.	Zmanjšajte napetost zgornje niti.	26

Napaka	Možna težava	Kako odpraviti težavo	Stran
▲ Zgornja nit se trga	Igla je upognjena ali topa.	Zamenjajte iglo.	7
	Igla ni pravilno vstavljena.	Pravilno vstavite iglo.	7
	Območje okrog odprtine v vbodni plošči ali okrog tačke je opraskano.	Zamenjajte vbodno ploščo. Stopite v stik z dobaviteljem ali serviserjem.	–
	Čolniček je opraskan ali ima izboklino.	Zamenjajte čolniček. Stopite v stik z dobaviteljem ali serviserjem.	–
	Niste uporabili vretenca, ki je namenjeno za vaš stroj.	Uporabite vretence, ki je namenjeno za vaš stroj.	12
Spodnja nit se zapleta ali trga	Niste pravilno navili niti na vretence.	Pravilno navijte nit na vretence.	12
	Vretence je opraskano ali se ne vrti enakomerno.	Zamenjajte vretence.	–
	Nit je zavozlana.	Odstranite zavozlano nit in očistite čolniček in nit.	40
	Niste uporabili vretenca, ki je namenjeno za vaš stroj.	Uporabite vretence, ki je namenjeno za vaš stroj.	12
	Vretence je nepravilno vstavljeno.	Pravilno vstavite in navijte vretence.	14-15
Napetost niti ni pravilna.	Zgornje niti niste pravilno napeljali.	Popravite zgornjo nit.	16
	Vretenca niste pravilno navili.	Pravilno navijte nit na vretence.	12
	Niste uporabili pravilne kombinacije niti in igle za blago, ki ga šivate.	Izberite pravilno kombinacijo niti in igle, Namenjene za blago, ki ga šivate.	21
	Niste pravilno namestili nosilca za tačko.	Pravilno namestite nosilec za tačko.	–
	Napetost niti je nepravilna.	Uravnajte napetost zgornje niti.	26
	Niste uporabili vretenca ki je namenjeno za vaš stroj.	Uporabite vretence, ki je namenjeno za vaš stroj.	12
	Čolniček je nepravilno napeljan.	Ponovno pravilno napeljite spodnjo nit.	14-15
Blago se guba. ▼	Niste pravilno napeljali zgornje niti ali pravilno navili vretenca.	Napeljite zgornjo nit in pravilno navijte vretence.	12-19
	Niste pravilno namestili navitja s sukancem na nosilec.	Pravilno namestite sukanec na nosilec.	16, 24
	Niste uporabili pravilne kombinacije niti in igle za blago, ki ga šivate.	Izberite pravilno kombinacijo niti in igle za blago, ki ga šivate.	21
	Igla je upognjena ali topa.	Zamenjajte iglo.	7
	Stroj pri šivanju tankega blaga nepravilno vdeva blago.	Šivajte s stabilizacijskim materialom pod blagom.	24
	Pri šivanju tankega blaga so šivi preveč narazen.	Skrajšajte dolžino šiva.	11
	Tačka, ki jo uporabljate, ni primerna za tip vboda, ki ga želite zašiti.	Namestite ustrezno tačko.	36

Napaka	Možna težava	Kako odpraviti težavo	Stran
▲ Blago se guba.	Napetost niti je nepravilna.	Uravnajte napetost zgornje niti.	26
Stroj izpušča šive.	Zgornje niti niste pravilno napeljali.	Popravite zgornjo nit.	16
	Niste uporabili pravilne kombinacije niti in igle za blago, ki ga šivate.	Izberite pravilno kombinacijo niti in igle za blago, ki ga šivate.	21
	Igla je upognjena ali topa.	Zamenjajte iglo.	7
	Igla ni pravilno vstavljena.	Pravilno vstavite iglo.	7
	Pod vbodno ploščo ali čolničkom se je nabral prah.	Odstranite vbodno ploščo in očistite ploščo ter čolniček.	40
Ne morete uporabiti vdevalca niti.	Igle niste dvignili v pravi položaj.	S pogonskim kolesom dvignite iglo v pravi položaj, tako da kolo vrtilne proti sebi (v obratni smeri urinega kazalca), da kaže oznaka navzgor.	18
	Igle niste pravilno namestili.	Pravilno namestite iglo.	7
Šivi niso pravilno zašiti.	Tačka, ki jo uporabljate, ni primerna za tip vboda.	Namestite tačko, ki je primerna za tip vboda, ki ga hočete zašiti.	–
	Napetost niti je nepravilna.	Uravnajte napetost zgornje niti.	26
	Nit je zavozlana.	Odstranite zavozlano nit in očistite čolniček in nit. Preverite pravilno napeljavo zgornje in spodnje niti.	40
Blago se nepravilno podaja.	Šiv je predroben.	Povečajte dolžino vboda.	–
	Na vbodno ploščo je pritrjena plošča za krpanje.	Odstranite ploščo za krpanje.	–
	Niste uporabili pravilne kombinacije niti in igle za blago, ki ga šivate.	Izberite pravilno kombinacijo niti in igle za blago, ki ga šivate.	21
	Nit je zavozlana, npr. v utoru za čolniček.	Odstranite zavozlano nit in očistite utor za čolniček in nit..	40
	Tačka, ki jo uporabljate, ni primerna za tip vboda.	Namestite tačko, ki je primerna za tip vboda, ki ga hočete zašiti.	36

KAZALO

Numerično	
4-Stopenjska avtomatska gumbnica	33
A	
Aplikacije.....	37
C	
Cikcak vbod.....	29
C	
Čiščenje.....	40
Čiščenje utora čolnička	40
Čolniček za hitro napeljevanje	15, 20
D	
Dodatni pribor.....	4
opcijsko	4, 38
Dekorativen vbod.....	32
Dvojna igla	32
E	
Elastični vbod	29
G	
Glavni deli	5
Gumb za izbiro vboda.....	9
Gumb za prilagajanje dolžine vboda	11
Gumb za uravnavanje napetosti	9
Gumbnica	
prilagajanje.....	34
izdelava	33
I	
Igla	
kombinacije z blagom in nitjo.....	21
menjava	7
preverjanje	7
Izvlačenje spodnje niti	16
K	
Kombinacije blaga, niti in igle	21
Krpanje	37
M	
Menjava tačke.....	8
Mizica za šivanje in pribor	5
N	
Napetost niti	20
Napeljevanje spodnje niti.....	14, 15
Napeljevanje zgornje niti.....	16
Nabiranje	37
Navijanje čolnička	12
Nož za odrez niti	23
O	
Obšivni vbod	31
Obšivni dekorativni vbod.....	24
Odpravljanje napak	35
Oglati vbod.....	30
P	
Pedal.....	7
Plošča za krpanje	4
Pogonsko kolo	16
Pribor	4
Priklop stroja	6
Prostoročno šivanje.....	24
R	
Ravni vbod	24
Raztegljivi vbod	9
S	
Satin vbod	27
Sešivni vbod	30
Slepi vbod	27
Spodnja nit	14
Stikalo za luč.....	7
Stikalo za vklop	7
Stojalo za sukanec.....	12, 16
dodatno.....	25
Š	
Školjkasti rob.....	29
Šivanje gumbov	35
T	
Tačka za slepi vbod	38
Trojni cikcak raztegljivi vbod	32
V	
Vbodi	
uporabniški.....	27
imena	10
Vdevalec niti	18
Vijak za prilagoditev gumbnice	27
Vstavljanje zadrge	36
Vzorci	10
Vzvod za vzvratno šivanje	11
Vzdrževanje	40
Z	
Zgornja nit	16





XF0501-001

English
885-X03/X13/X23
Printed in China