

VERITAS® *Rosa*



HR

Kratke upute

S. 2 - 9

HR

Ove kratke upute opisuju važne sigurnosne upute i osnovne postupke. Za detalje pogledajte WEB priručnik na URL www.veritas-sewing.com/en/rosa/

Dragi kupče,

Čestitamo vam na kupnji šivaće mašine. Kupili ste kvalitetan proizvod koji je izrađen s velikom pažnjom i koji će vam, ako je ispravno servisiran, služiti dugi niz godina.

Prije prve upotrebe, molimo vas da pažljivo pročitate priručnik, posebno pazeći na sigurnosne upute. Osobe koje nisu upoznate s ovim priručnikom, ne smiju koristiti uređaj.

Želimo vam puno užitka i sjajnih uspjeha u šivanju! Pitanja koja se tiču stroja, usluge i brige o kupcima



www.service.veritas-sewing.com

Sadržaj

Upute za odlaganje u otpad	2
Važne sigurnosne upute	3
Glavni dijelovi stroja	4
Priključenje u struju	4
Pribor	5
Navijanje špulice	5-6
Postavljanje špulice	6
Uvođenje gornjeg konca	7
Podizanje konca špulice	8
Zamjena igle	8
Zamjena stopice	9
Kako izabrati mustru	9

Upute za odlaganje u otpad

 Ne odlažite električne uređaje zajedno s nerazvrstanim komunalnim otpadom. Odložite ga u posebnim prikupljalištima.

Obratite se lokalnoj samoupravi za informacije o dostupnim sustavima za prikupljanje otpada.

Ako se električni uređaji odlože na odlagalištima ili deponijima, opasne tvari mogu istjecati u podzemne vode i dospjeti u hranidbeni lanac te tako narušiti vaše zdravlje i dobrobit.

Prilikom zamjene starih uređaja novima, trgovac je zakonski obavezan barem besplatno preuzeti vaš stari uređaj radi odlaganja.

Važne sigurnosne upute

Pri korištenju električnog uređaja morate se uvijek pridržavati temeljnih sigurnosnih uputa, uključujući slijedeće:

Prije nego počnete koristiti šivaću mašinu obavezno pročitajte sve upute.

OPASNOST - - Mjere smanjenja rizika od električnog udara:

1. Šivaću mašinu nemojte nikada ostavljati bez nadzora kada je uključena u struju.
2. Nakon korištenja i prije čišćenja uvijek odmah izvucite mrežni utikač iz utičnice.

UPOZORENJE - Mjere smanjenja rizika od opekotina, požara, elektro šoka ili ozljeda:

1. Pažljivo pročitajte upute prije upotrebe stroja.
2. Čuvajte upute na prikladnom mjestu u blizini stroja i priložite ih ako dajete stroj nekoj drugoj osobi.
3. Upotrebljavajte stroj isključivo na suhim mjestima.
4. Nikada ne ostavljajte stroj bez nadzora s djecom ili starijim osobama, jer oni možda neće moći procijeniti rizik.
5. Ovaj uređaj mogu upotrebljavati djeca starija od 8 godina i osobe smanjenih fizičkih, osjetilnih ili mentalnih sposobnosti ili osobe s nedovoljnim iskustvom i znanjem ako su pod nadzorom ili upućeni u sigurnu upotrebu uređaja i razumiju povezane opasnosti.
6. Djeca se ne smiju igrati uređajem.
7. Čišćenje i korisničko održavanje stroja ne smiju obavljati djeca bez nadzora.
8. Obavezno isključite stroj ako obavljate pripreme za rad (zamjena igle, provlačenje konca kroz stroj, zamjena stopice itd.).
9. Obavezno isključite stroj iz napajanja ako ga ostavljate bez nadzora kako biste izbjegli ozljede uslijed naglog uključivanja stroja.
10. Obavezno isključite stroj iz napajanja ako mijenjate žaruljicu ili provodite održavanje (podmazivanje, čišćenje).
11. Ne upotrebljavajte stroj ako je mokar ili se nalazi u vlažnom okruženju.
12. Nikada nemojte povlačiti kabel, obavezno isključite stroj iz napajanja držeći utikač.
13. Ako je LED žaruljica oštećena ili pokvarena, mora je zamijeniti proizvođač, njegov servisni predstavnik ili osoba sličnih kvalifikacija kako bi se izbjegle opasnosti.
14. Nikada nemojte stavljati predmete na nožni upravljač.
15. Nikada ne upotrebljavajte stroj ako su ventilacijski otvori blokirani. Na ventilacijskim otvorima stroja i nožni upravljač ne smije biti prašine, ulja ni ostataka.
16. Stroj se mora upotrebljavati isključivo s namjenskim nožnim upravljačem kako bi se izbjegle opasnosti. Ako je nožni upravljač oštećen ili pokvaren, mora ga zamijeniti proizvođač, njegov servisni predstavnik ili osoba sličnih kvalifikacija.
17. Kabel za napajanje nožnog upravljača ne može se zamijeniti. Ako se kabel za napajanje ošteti, nožni upravljač mora se odložiti u otpad.
18. Razina zvučnog tlaka pri uobičajenom radu niža je od 75 dB(A).
19. Ne odlažite električne uređaje zajedno s nerazvrstanim komunalnim otpadom. Odložite ga u posebnim prikupljalištima.
20. Obratite se lokalnoj samoupravi za informacije o dostupnim sustavima za prikupljanje otpada.
21. Ako se električni uređaji odlože na odlagalištima ili deponijima, opasne tvari mogu istjecati u podzemne vode i dospjeti u hranidbeni lanac te tako narušiti vaše zdravlje i dobrobit.
22. Prilikom zamjene starih uređaja novima trgovac je zakonski obavezan barem besplatno preuzeti vaš stari uređaj radi odlaganja.
23. Ovaj uređaj ne smiju upotrebljavati osobe (uključujući djecu) smanjenih fizičkih, osjetilnih ili mentalnih sposobnosti ili osobe s nedovoljnim iskustvom i znanjem ako nisu pod nadzorom ili obučene za to. (Izvan Europe)
24. Djeca trebaju biti pod nadzorom kako se ne bi igrala uređajem. (Izvan Europe)

SPREMITE OVE UPUTE ZA UPORABU

Ova šivaća mašina je namijenjena za korištenje isključivo u kućanstvu. Šivaća mašina mora se upotrebljavati u temperaturnom rasponu od 5 °C do 40 °C. Ako je temperatura preniska, stroj možda neće ispravno raditi. Za nošenje šivaće mašine držite ručicu za nošenje rukom, a drugom rukom poduprite mašinu.

Glavni dijelovi stroja

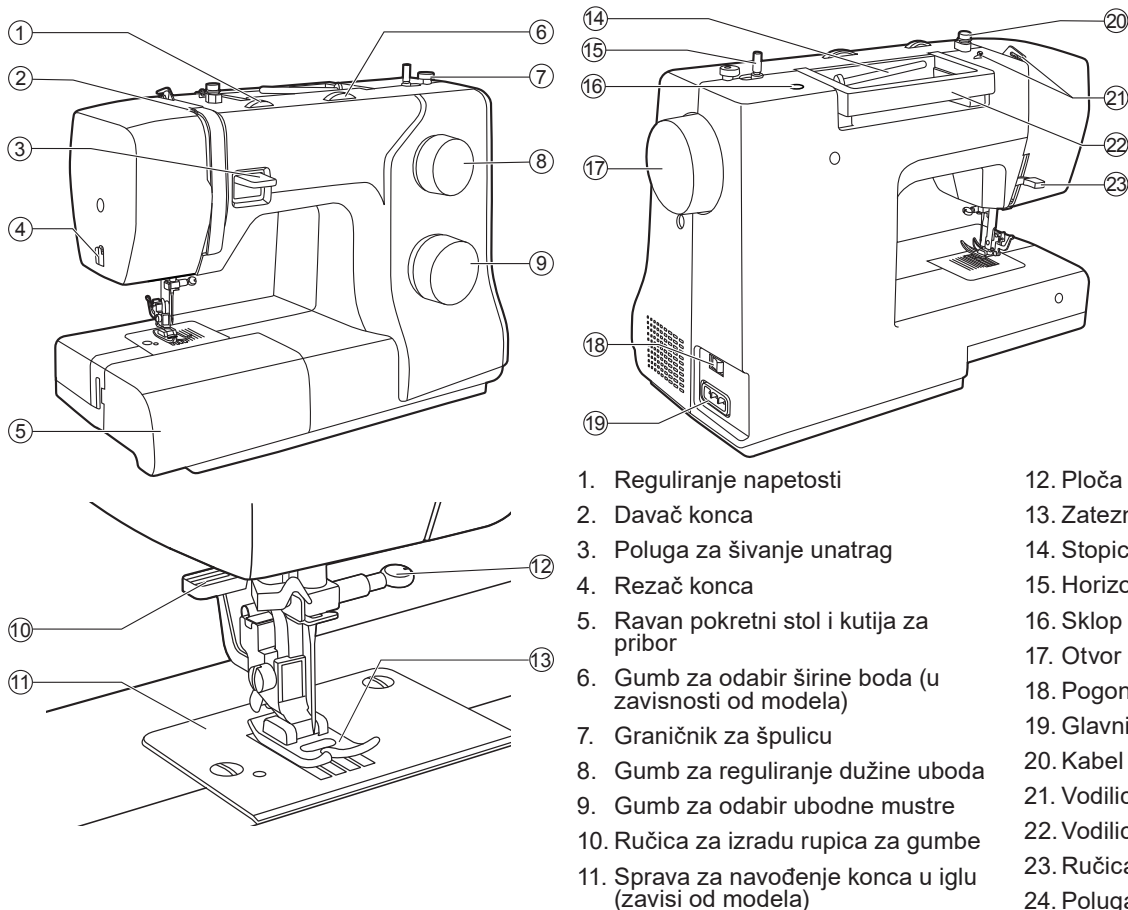

- | | |
|---|--------------------------------|
| 1. Reguliranje napetosti | 12. Ploča za štopanje |
| 2. Davač konca | 13. Zatezni vijak igle |
| 3. Poluga za šivanje unatrag | 14. Stopice za šivanje |
| 4. Rezač konca | 15. Horizontalna čivija kalema |
| 5. Ravan pokretni stol i kutija za pribor | 16. Sklop špulice |
| 6. Gumb za odabir širine boda (u zavisnosti od modela) | 17. Otvor za drugi konac |
| 7. Graničnik za špulicu | 18. Pogonski kotač |
| 8. Gumb za reguliranje dužine uboda | 19. Glavni prekidač |
| 9. Gumb za odabir ubodne mustre | 20. Kabel za napajanje |
| 10. Ručica za izradu rupica za gumbe | 21. Vodilica konca špulice |
| 11. Sprava za navođenje konca u iglu (zavisi od modela) | 22. Vodilica gornjeg konca |
| | 23. Ručica |
| | 24. Poluga stopice |

Priključenje šivaće mašine u struju

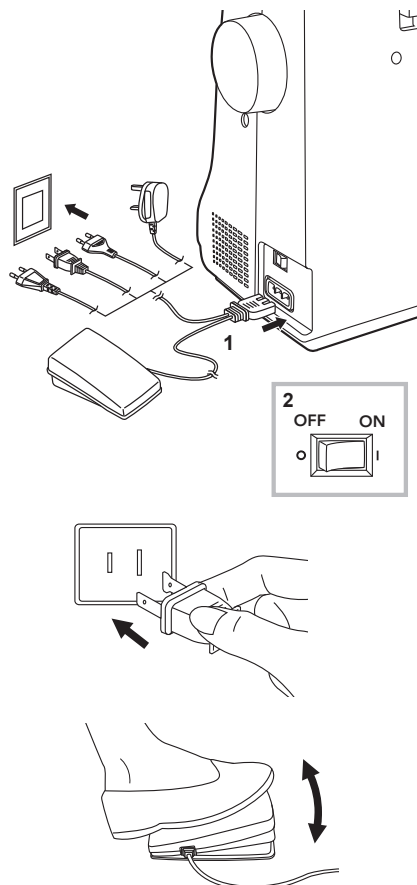

⚠ Pažnja:

Uvijek pazite da je stroj isključen iz izvora napajanja i da je glavni prekidač na položaju ("O") kad se stroj ne koristi i prije umetanja ili uklanjanja dijelova.

Prije priključivanja napajanja provjerite da li napon i frekvencija prikazani na mašini odgovaraju vašem napajanju električnom energijom.

Postavite stroj na stabilni stol.

1. Priključite mašinu na mrežu prema crtežu.
2. Uključite glavni prekidač ("I").

Kad se prekidač uključi, lampica za šivanje svijetli.

Informacije o polariziranom utikaču

Ovaj uređaj ima polarizirani utikač (jedan je ulaz širi od drugog), kako bi se smanjio rizik od električnog udara; ovaj utikač će ući u polariziranu utičnicu samo na jedan način. Ako utikač ne odgovara u potpunosti u utičnicu, okrenite obratno utikač. Ako i dalje ne stane, obratite se kvalificiranom električaru za postavljanje odgovarajuće utičnice. Ne izmjenjujte utikač ni na koji način.

Nožni upravljač

Kad je šivaća mašina isključena, umetnite utikač za nožni upravljač u njegov priključak na šivaćoj mašini.

Uključite šivaću mašinu, a zatim polako pritisnite nožni upravljač da biste započeli šivanje. Otpustite nožni upravljač da zaustavite šivaću mašinu.

Kada je stroj uključen, a nije u pokretu, korisnici mogu brzo jednokratno pritisnuti da promijene položaj igle (gore ili dolje).

⤷ Napomena:

Ako ste u nedoumici glede priključenja šivaće mašine na napajanje, obratite se kvalificiranom električaru.

Pribor je pohranjen unutar kutije za pribor.

Standardni pribor

1. Višenamjenska stopica
2. Stopica za patent zatvarač
3. Stopica za izradu rupica za gumbе
4. Stopica za prišivanje gumba
5. paralica šava / četka
6. Vodilica za rubove/ prošivanje
7. Paket igala
8. Držać rolice
9. Špulica (3x)
10. L-odvijač
11. Pločica za štopanje
12. Čivija druge rolice
13. Filc čivije rolice

Po izboru

14. Stopica za satenski bod
15. Stopica za opšivanje
16. Stopica za porublјivanje
17. Stopica za uzice
18. Stopica za slijepi porub
19. Stopica za štopanje/ vezenje
20. Stopica za šivanje nabora
21. Stopica za prošivanje
22. Pokretna stopica

⤵ Napomena:

Za kupnju dodatne opreme, za dodatne informacije obratite se lokalnom prodavaču.

Posjetite našu web stranicu www.veritas-sewing.com/en/rosa/. Tamo ćete pronaći detaljan opis uporabe pojedinačnih šivaćih stopica u uputama za uporabu.

Navijanje špulice

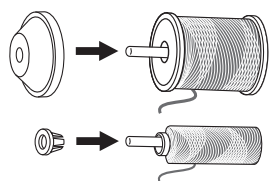
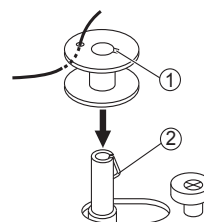
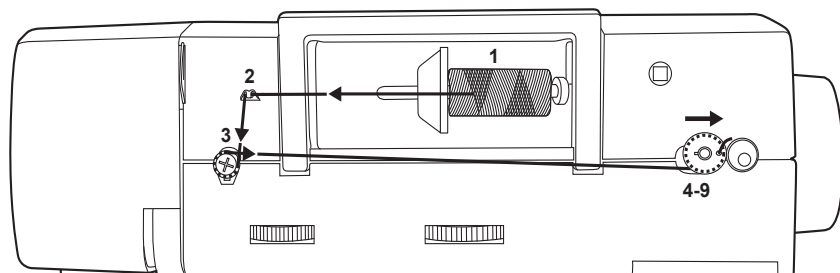

1. Postavite konac i držać kalema na čiviju kalema. Za bolju kvalitetu šivanja, odaberite odgovarajuću veličinu držaća rolice za konac i pričvrstite ga uz rolicu.

4. Kraj konca postavite kroz jedan od unutarnjih otvora kako je prikazano na slici, a na vreteno sklopa špulice postavite praznu špulicu.

- ① Usjek
- ② Opruga sklopa špulice

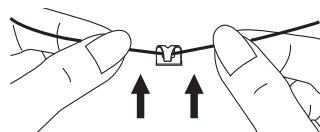

2. Izvucite konac iz rolice i stavite ga između gornje vodilice konca.

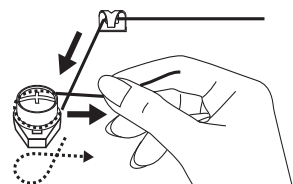
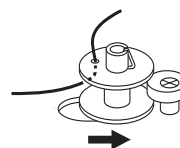

3. Navijajte konac u smjeru kazaljki na satu oko zateznih diskova.

5. Gurnite špulicu udesno.

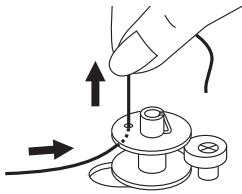

6. Držite kraj konca čvrsto u jednoj ruci.

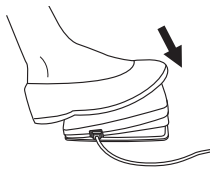

7. Pritisnite nožni upravljač da započnete navijati špulicu.

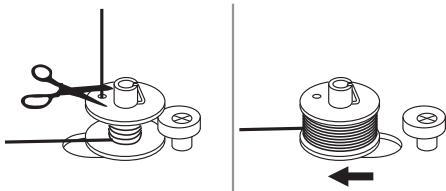

8. Nakon što se špulica namotala nekoliko puta, zaustavite stroj i presijecite konac u blizini rupe špulice. Nastavite namotati špulicu dok se ne napuni. Špulica se sporije vrti kad se napuni. Otpustite nožni upravljač da zaustavite stroj, potom gurnite sklop špulice ulijevo.

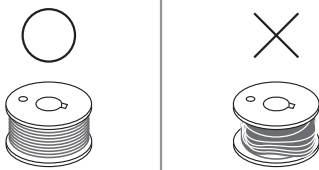

⤷ Napomena:

Koristite špulicu koja je pravilno namotana koncem, u protivnom se igla može slomiti ili će napetost konca biti neodgovarajuća.

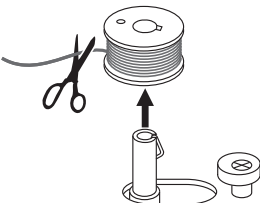

9. Prerežite konac i uklonite špulicu.

⤷ Napomena:

Kada se sklop špulice gurne u desni položaj, stroj je u načinu (režimu) rada "navijanja špulice" i ne može šivati šivati i ručni kotač se neće moći okrenuti. Da biste šivali, sklop špulice gurnite ulijevo.

Postavljanje špulice

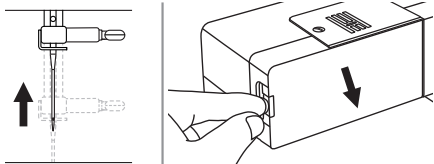

⚠ Pažnja:

Prije umetanja ili uklanjanja špulice isključite glavni prekidač ("O").

Prilikom postavljanja i vađenja špulice, igla mora biti u najvišem položaju. Uklonite ravan pokretni stol, zatim otvorite zglobni poklopac.

Povucite kapsulu špulice za rezu sa šarkama. Uklonite špulicu iz kapsule.

① Reza sa šarkama

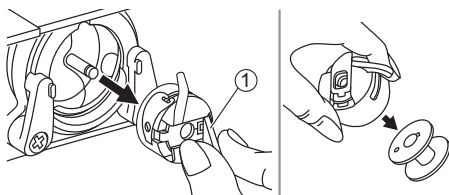

Jednom rukom primite kapsulu špulice. Špulicu postavite tako da se konac odmotava u smjeru kazaljke na satu (strelica).

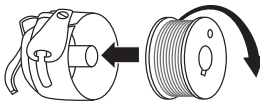

Izvučite konac iz utora ispod zatezne opruge i kroz otvor. Ostavite 15 cm konca.

① Prorez

② Zatezna opruga

③ Otvaranje

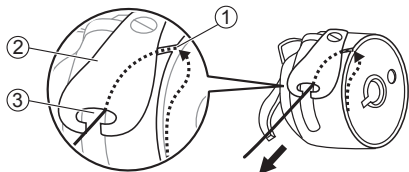

Držite kapsulu špulice za rezu sa šarkama. Pazite da se prst kapsule špulice uklapa u usjek na vrhu kao što je prikazano. Zatvorite poklopac sa šarkama.

① Reza sa šarkama

② Prst kapsule špulice

③ Usjek

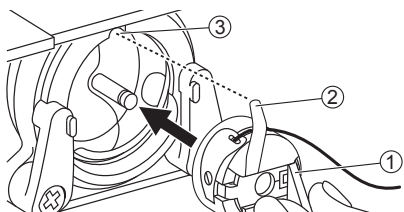

⤷ Napomena:

Ako se kapsula špulice ne vrati pravilno u stroj, ispast će s šatla odmah nakon početka šivanja.

Uvođenje gornjeg konca

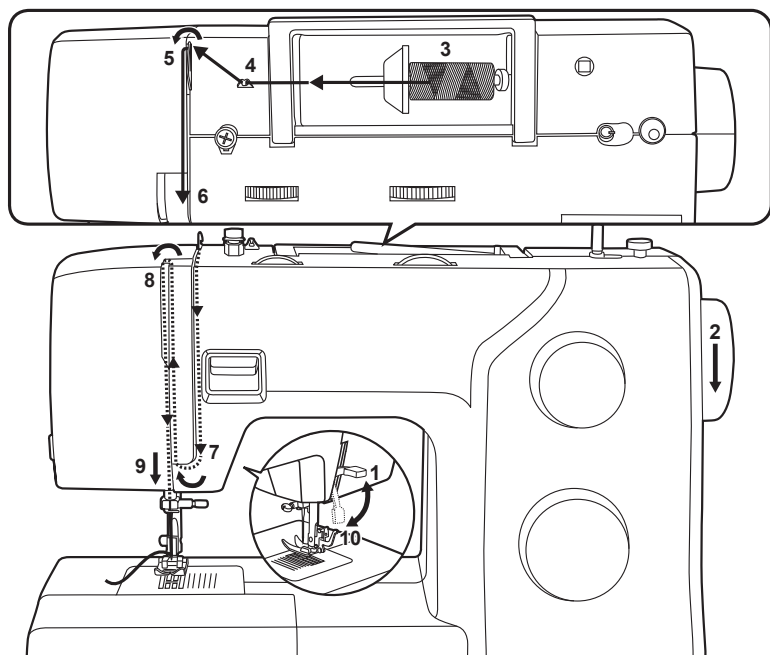

Napomena:

Važno je pravilno provući konac, jer u protivnom mogu nastati problemi sa šivanjem.

1. Podignite polugu stopice.

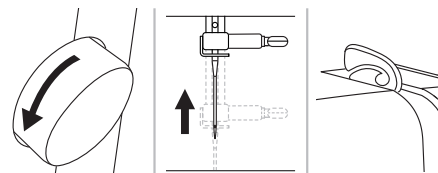

2. Okrenite rukom pogonski kotač prema sebi da biste doveli iglu i polugu za podizanje do najvišeg položaja.

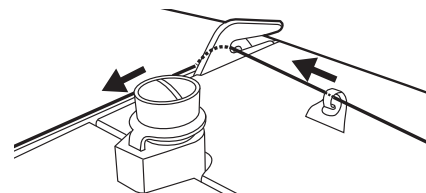
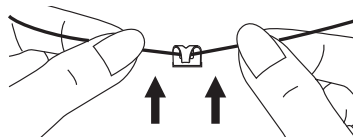
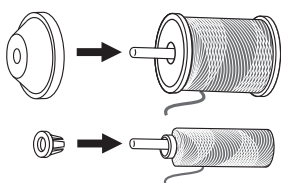

3. Postavite konac i držač kalema na čiviju kalema. Za bolju kvalitetu šivanja, odaberite odgovarajuću veličinu držača rollice za konac i pričvrstite ga uz rollicu.
4. Izvucite konac iz rollice i stavite ga između gornje vodilice konca.
5. Vodite konac naprijed, povlačeći konac kroz pred-zateznu oprugu kako je prikazano.

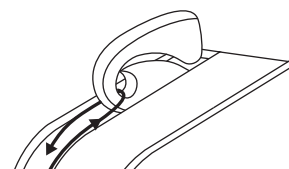
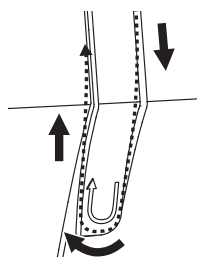
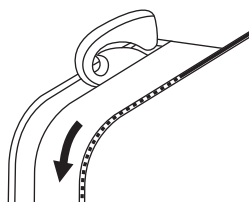

6. Nastavite voditi konac do zateznih diskova kako biste održali konac u ispravnoj napetosti.
7. Provucite konac ispod opruge za prihvat, a zatim ga povucite prema gore kao što je prikazano strelicama.
8. Povucite konac do vrha, a zatim provucite konac kroz prihvatnu ručicu. Zatim navodite konac nadalje.

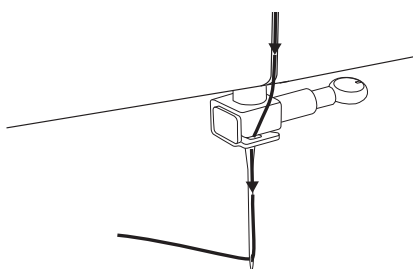

9. Sada provucite konac iza vodilice za stezanje tanke žice igle.

Provucite kraj konca kroz iglu sprijeda unatrag i izvucite oko 10 cm konca. Koristite igleni uvlačivač da udenete konac na iglu.

Podizanje konca špulice

Kad skupljate ili pravite nabore, prvo podignite konac špulice kako je dolje opisano.

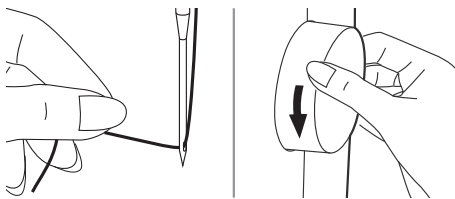

Gornji konac držite lijevom rukom. Okrenite rukom pogonski kotač prema sebi (suprotno od smjera kazaljki na satu) da spustite iglu ispod ploče za štopanje, potom je podignite da biste podigli konac špulice.

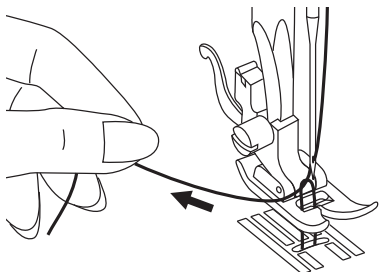

Gornji konac lagano povucite kako bi se konac špulice podigao kroz otvor ploče za štopanje. Konac špulice će se pojaviti u petlji.

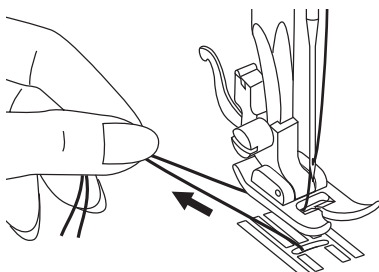

Oba konca povucite ispod stopice prema natrag.

Zamjena igle

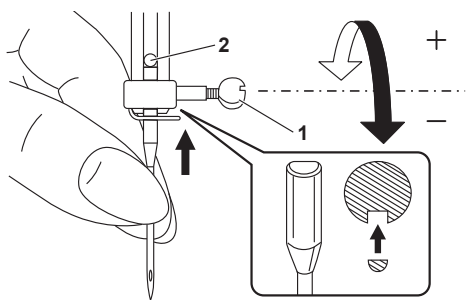

! Pažnja:

Prije izvođenja bilo koje od navedenih operacija, isključite glavni prekidač u položaju („O“)!

Redovito mijenjajte iglu, posebno ako pokazuje znakove istrošenosti ili uzrokuje probleme.

Umetnite iglu slijedeći ilustrirane upute.

1. Okrenite pogonski kotač prema sebi da podignete iglu, potom odvijte zatezni vijak igle da uklonite iglu.

Prilikom umetanja nove igle držite ravnu stranu osovine igle prema stražnjoj strani.

2. Umetnite iglu i uvucite je do kraja. Zatim je pričvrstite zatezanjem zateznog vijka igle.

Igla moraju biti u savršenom stanju.

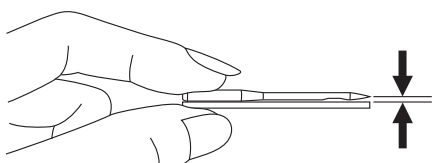

Do problema može doći ako je:

- ① Igla savijena
- ② Igla tupa
- ③ Oštećeni vrhovi

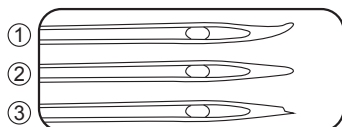

Zamjena stopice

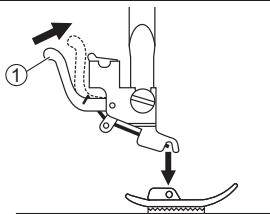

⚠ Pažnja:

Prije izvođenja bilo koje od navedenih operacija, isključite glavni prekidač u položaju („O“)!

Uklonite stopicu

Podignite polugu stopice. Pritisnite stražnju polugu da biste otpustili stopicu.

- ① Ručica

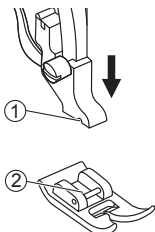

Montirajte stopicu

Spustite polugu stopice dok žlijeb ne dođe do osovinice.

Stopica će automatski prihvatiti držač stopice.

- ① Izrez
- ② Čivija

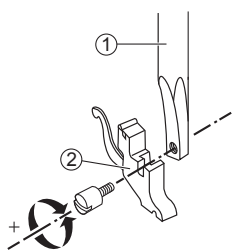

Uklonite i montirajte držač stopice

Podignite polugu stopice. Poravnajte držač stopice s donjom lijevom stranom potisne poluge. Držite držač stopice, a zatim pričvrstite vijak odvijačem.

- ① Potisna poluga stopice
- ② Držač stopice za šivanje

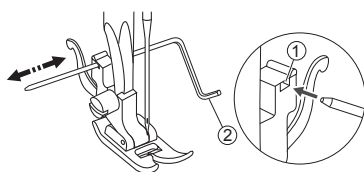

Pričvrstite vodilicu za rub/prošivanje

Montirajte vodilicu za rubove/prošivanje u otvor kako je prikazano. Prilagodite potrebnu širinu prema vašim šivaćim aplikacijama.

- ① Prorez
- ② Vodilica za rubove/ prošivanje

Kako izabrati mustru

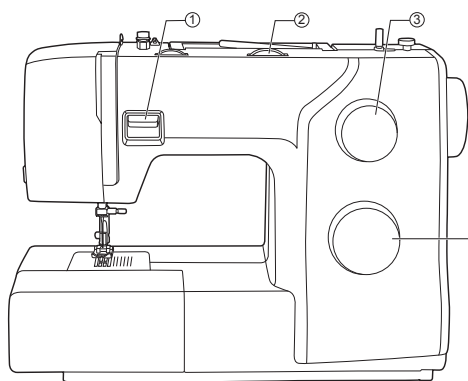

Za odabir boda jednostavno okrenite gumb za odabir mustre. Gumb za odabir ubodne mustre se može okrenuti u oba smjera.

Za ravni šav, izaberite mustru „1“ ili „1“ gumbom za odabir mustre. Podesite dužinu uboda pomoću kotačića za dužinu uboda.

Za cik cak šav, izaberite mustru „~“ ili „~“ gumbom za odabir mustre. Podesite dužinu uboda pomoću gumba za reguliranje dužine uboda i širine uboda prema tkanini koju koristite.

④ Za dobivanje ostalih mustri, okrenite gumb za odabir dužine uboda na „S1“ ili „S2“, odaberite željenu mustru pomoću kotačića za odabir mustre i prilagodite širinu uboda s gumbom za širinu uboda. (u zavisnosti od modela)

- ① Ručica za šivanje unatrag
- ② Gumb za odabir širine uboda (u zavisnosti od modela)
- ③ Gumb za reguliranje dužine uboda
- ④ Gumb za odabir ubodne mustre

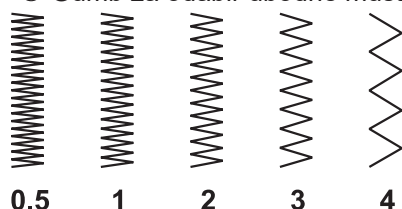
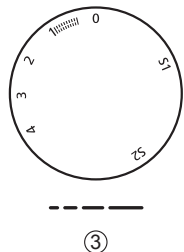
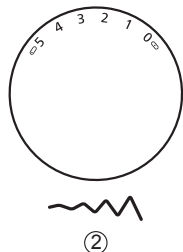

Podešavanje dužine uboda

Gustoća cik-cak boda povećava se kako se postavka gumba za reguliranje dužine boda približava položaju „0“.

Pravilni cik-cak ubodi obično se dobivaju na „2,5“ mm ili niže.

Zatvoreni cik-cak ubodi (usko povezani) nazivaju se satenskim šavom.

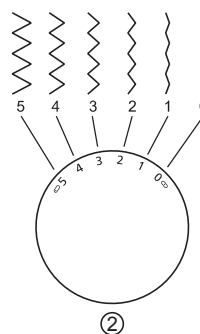
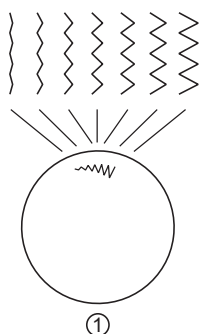

Podešavanje širine uboda

Širina se povećava okretanjem gumba za reguliranje širine uboda od „0-5“.

Širina se može smanjiti na bilo kojoj mustri.

- ① Koristite gumb za odabir boda ako vaš model nema gumb za odabir širine uboda
- ② Gumb za odabir širine boda (u zavisnosti od modela)

Posjetite našu web stranicu www.veritas-sewing.com/en/rosa/. Tamo ćete pronaći detaljan opis uporabe pojedinačnih šivaćih programa, u uputama za uporabu.

