

Upute za uporabu

Šivaći stroj

Kod proizvoda: 888-N00/N02/N20/N22/N40/N42

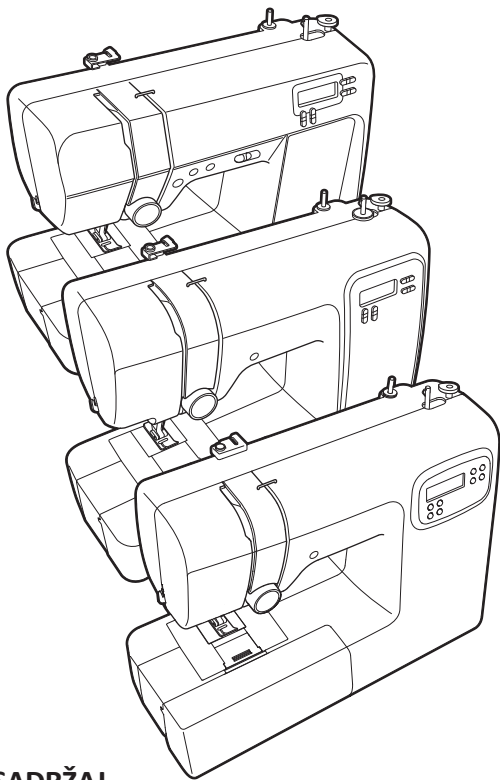

SADRŽAJ

| | |
|--------------------------------------|----------|
| VAŽNE SIGURNOSNE UPUTE | 2 |
| Nazivi glavnih dijelova | 4 |
| Glavni dijelovi..... | 4 |
| Područje igle i papučice | 4 |
| Tipke za upravljanje | 4 |
| Radni stolić | 4 |
| Pribor | 5 |
| Priloženi pribor | 5 |
| Dodatni pribor | 5 |
| Uporaba šivaćeg stroja | 5 |
| Priključak utikača | 6 |
| Nožni upravljač | 6 |
| Upravljačka ploča | 6 |
| Postavke/funkcije | 6 |

| | |
|--|-----------|
| Navođenje konca u stroj | 7 |
| Namatanje špulice | 7 |
| Navođenje gornjeg konca | 9 |
| Izvlačenje donjeg konca | 11 |
| Kombinacije tkanine, igle i konca | 12 |
| Igla | 13 |
| Provjera igle | 13 |
| Zamjena igle | 13 |
| Šivanje dvoiglom | 13 |
| Zamjena papučice | 14 |
| Zamjena papučice | 14 |
| Uklanjanje nosača papučice | 15 |
| Osnove šivanja | 15 |
| Odabir uboda | 15 |
| Podešavanje duljine i širine uboda | 15 |
| Početak šivanja | 16 |
| Šivanje povratnih uboda/uboda za ojačavanje | 16 |
| Automatsko šivanje unatrag/ojačavanje | 17 |
| Napetost konca | 17 |
| Ugrađeni bodovi | 17 |
| Opšivanje | 17 |
| Nevidljivi bod | 18 |
| Šivanje rupice za dugme | 19 |
| Šivanje dugmadi (za modele opremljene papučicom za dugmad M) | 21 |
| Umetanje zatvarača | 22 |
| Mostić bod | 23 |
| Prilagodbe | 23 |
| Internetska stranica za podršku Brother (Preuzimanje uputa) | 24 |
| Čišćenje i održavanje | 24 |
| Ograničeno podmazivanje | 24 |
| Mjere opreza pri pohrani stroja | 24 |
| Čišćenje površine stroja | 24 |
| Čišćenje čunka | 24 |
| Otklanjanje teškoća | 25 |
| Najčešće teškoće | 25 |
| Zapetljan gornji konac | 25 |
| Konac zapetljan na naličju tkanine | 25 |
| Nepravilna napetost konca..... | 26 |
| Tkanina se zaglavila u stroju i ne može se ukloniti | 26 |
| Konac je zapetljan ispod nosača namotača špulice | 28 |
| Popis simptoma | 28 |
| Poruke o pogreškama | 30 |
| Zvučni signali | 30 |
| Indeks | 31 |

Pročitajte ove upute prije uporabe stroja.

Spremite upute na sigurno mjesto za buduću uporabu.

VAŽNE SIGURNOSNE UPUTE

Pročitajte ove upute za uporabu prije uporabe stroja.

⚠️ OPASNOST

- Da biste smanjili rizik od strujnog udara:

- 1 Uvijek isključite stroj iz električne mreže neposredno nakon uporabe, prilikom čišćenja ili izvođenja drugih podešavanja navedenih u ovom priručniku ili kada stroj ostavljate bez nadzora.

⚠️ UPOZORENJE

- Da biste smanjili rizik od opekotina, požara, strujnog udara ili ozljeda:

- 2 Uvijek isključite stroj iz električne mreže kada izvodite bilo koja podešavanja navedena u ovom priručniku.
 - Stroj isključite tako, da prekidač postavite u položaj „O“, zatim čvrsto uhvatite utikač i izvucite ga iz utičnice. Ne vucite za kabel.
 - Stroj priključite neposredno u zidnu utičnicu. Ne koristite produžne kablove.
 - Isključite stroj iz električne mreže u slučaju nestanka struje.
- 3 Opasnosti od električne struje:
 - Uređaj priključujte samo na izmjeničnu struju (AC). Napon se mora podudarati s označnom pločicom uređaja. Nemojte ga priključiti na istosmjernu struju (DC) ili pretvarače. Ako ste u nedoumici, posavjetujte se s kvalificiranim električarom.
 - Ovaj uređaj je odobren za uporabu samo u zemlji u kojoj je kupljen.

- 4 Ne upravljajte strojem koji ima oštećen utikač ili kabel, ako ne radi kako treba, ako je pao na pod, bio oštećen, ili ako je uređaj poliven vodom. Stroj odnesite najbližem ovlaštenom distributeru Brother ili servisnom centru gdje će ga osoblje pregledati, popraviti te izvesti električna ili mehanička podešavanja.

- Ako primijetite neobične pojave dok uređaj miruje ili je u pogonu, npr. neobičan miris, toplina, gubljenje boje ili deformacije, prekinite uporabu stroja i odmah izvadite strujni kabel iz utičnice.
- Pri prenošenju stroj obvezno držite za ručku. Podizanjem i držanjem stroja za druge dijelove možete izazvati oštećenja stroja ili ozljede (u slučaju pada uređaja).
- Pri podizanju stroja budite oprezni i ne izvodite nagle ili nemarne pokrete. U suprotnom možete izazvati ozljede.

- 5 Radnu površinu uvijek održavajte čistom.

- Ne upravljajte strojem ako su blokirani otvori za zračenje. Pazite da otvore za zračenje stroja i nožnog upravljača ne začepe nakupine dlačica, prašine i vlakana.
- Nemojte pohranjivati predmete na nožnom upravljaču.
- Ne koristite produžne kablove. Stroj priključite neposredno u zidnu utičnicu.
- Nemojte spuštati ili umetati bilo kakve predmete u bilo koji otvor stroja.
- Ne upravljajte strojem na mjestu gdje se koriste raspršivači ili gdje je povišena koncentracija kisika.
- Ne upravljajte strojem u blizini izvora topline poput štednjaka ili glačala. U suprotnom se stroj, strujni kabel ili odjevni predmet koji šivate može zapaliti i izazvati požar ili strujni udar.
- Ne postavljajte stroj na nestabilne površine kao što je klimav ili nagnut stol. U suprotnom možete izazvati pad uređaja i ozljede.

- 6 Posebnu skrb pri šivanju obratite na:

- Uvijek obratite pažnju na iglu. Ne koristite savijene ili oštećene igle.
- Prste držite dalje od svih pokretnih dijelova, posebno u blizini igle.
- Stroj obvezno isključite (položaj „O“) kada izvodite podešavanja na području igle.
- Ne koristite oštećenu ili nepravilnu ubodnu pločicu. Time možete izazvati lom igle.
- Ne vucite i ne potiskujte tkaninu pri šivanju i prilikom prostoručnog šivanja pažljivo slijedite upute tako da ne skrenete iglu, čime možete uzrokovati njen lom.

- 7 Ovaj uređaj nije igračka.

- Potrebna je posebna pozornost kada ovaj uređaj koristite u blizini djece ili djeci dozvolite uporabu.
- Plastičnu vrećicu u kojoj je dobavljen uređaj držite izvan dohvata djece ili je uklonite. Ne dozvolite djeci da se igraju vrećicom zbog mogućeg rizika gušenja.
- Ne koristite stroj na otvorenom.

8 Za dulji životni vijek uređaja:

- Uređaj nemojte pohranjivati na mjestima koja su izložena sučevoj svjetlosti ili visokoj vlažnosti. Ne koristite i ne pohranjujte uređaj u blizini radijatora, glačala, halogenskih lampi ili drugih vrućih predmeta.
- Za čišćenje kućišta koristite isključivo neutralne sapune ili deterdžente. Benzeni, razrjeđivači i prašak za ribanje mogu oštetiti kućište i stroj te ih ne smijete koristiti.
- Uvijek pročitajte priručnik za uporabu kada mijenjate ili ugrađujete sklopove, papučicu, iglu ili druge dijelove da osigurate pravilnu ugradnju.

9 Popravci i podešavanja:

- Ako je oštećena svjetleća dioda, zamjenu mora izvršiti ovlaštenu Brother distributer.
- U slučaju pogrešnog funkcioniranja ili potrebnog podešavanja, najprije slijedite tabeli s uputama za rješavanje teškoća na kraju priručnika za uporabu da stroj pregledate i podesite sami. Ako se teškoće nastavljaju, obratite se lokalnom ovlaštenom distributeru Brother.

Ovaj uređaj koristite isključivo u svrhu opisanu u ovim uputama.

Koristite dodatke koje preporučuje proizvođač, spomenute u ovim uputama.

Sadržaj ovih uputa i specifikacije proizvoda se mogu promijeniti bez prethodnog upozorenja.

Za dodatne informacije o proizvodu posjetite www.brother.com

SPREMITE OVE UPUTE

Ovaj uređaj je namijenjen za kućansku uporabu.

ZA KORISNIKE U DRŽAVAMA NEČLANICAMA CENELEC-a

Ovaj uređaj nije namijenjen uporabi od strane osoba (uključujući djecu) s ograničenim tjelesnim, osjetilnim ili psihičkim sposobnostima, nedostatnim iskustvom i znanjem, osim ako ih ne nadzire osoba nadležna za njihovu sigurnost. Nadzirite djecu i ne dozvolite da se igraju šivaćim strojem.

ZA UPORABU U DRŽAVAMA ČLANICAMA CENELEC-a

Ovaj uređaj smiju koristiti djeca starija od 8 godina i osobe s ograničenim tjelesnim, osjetilnim ili psihičkim sposobnostima ili nedostatnim iskustvom i znanjem ako ih osoba koja je nadležna za njihovu sigurnost neprestano nadzire i upućuje u način primjene uređaja i eventualne opasnosti. Djeca se ne smiju igrati s uređajem. Čišćenje i održavanje stroja djeca smiju izvoditi isključivo uz nadzor.

ZA KORISNIKE U UK, IRSKOJ, NA MALTI I CIPRU VAŽNO

- U slučaju zamjene osigurača utikača, upotrijebite osigurač kojeg odobrava ASTA do BS 1362, npr. s  oznakom i nazivnim vrijednostima navedenim na utikaču.
- Uvijek zamijenite poklopac osigurača. Ne koristite osigurače kojima nije priložen poklopac.
- Ako dostupna električna utičnica nije primjerena za priloženi utikač, obratite se ovlaštenom distributeru koji će vam pomoći pri odabiru odgovarajuće opreme.

Nazivi glavnih dijelova

Glavni dijelovi

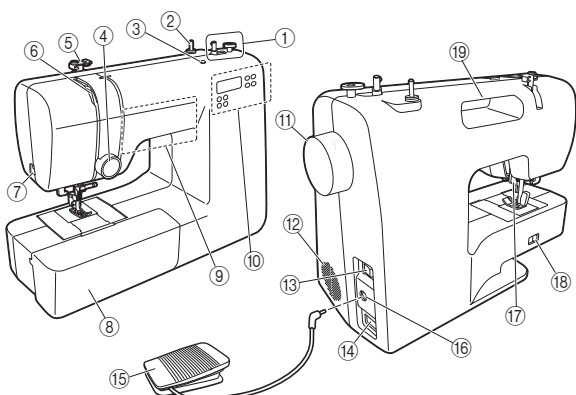

- 1 Namotač špulice (stranica 8)
- 2 Nosač kalema (stranica 7)
- 3 Utor za dodatni nosač kalema (stranica 14)
- 4 Regulator napetosti konca (stranica 17)
- 5 Vodilica konca (stranice 8, 10)
- 6 Davač konca (stranica 10)
- 7 Rezač konca (stranica 16)
- 8 Radni stolić s pretincem za pribor (stranica 4)
- 9 Tipke za upravljanje (stranica 4)
- 10 Upravljačka ploča (stranica 6)
- 11 Pogonski kotač

Za ručno podizanje i spuštanje igle.

- 12 Zračni otvor
- 13 Glavni prekidač (stranica 6)
- 14 Utičnica za napajanje (stranica 6)
- 15 Nožni upravljač (stranica 6)
- 16 Utičnica za nožni upravljač (stranica 6)
- 17 Poluga papučice (stranice 8, 9, 16)
- 18 Regulator diferencijalnog transporta (stranica 21)
- 19 Ručka

Pri prenošenju stroj obvezno držite za ručku.

Područje igle i papučice

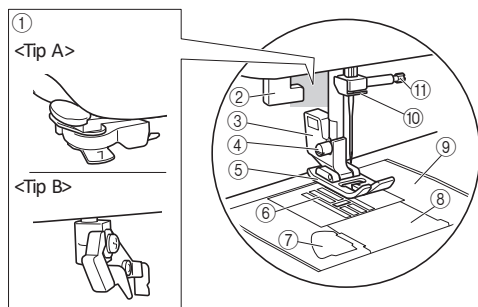

- 1 Uvlakač konca (stranica 10) ★
- 2 Poluga za rupicu za dugme (stranica 20) ★
- 3 Nosač papučice (stranica 15)
- 4 Vijak za nosač papučice (stranica 15)
- 5 Papučica

Papučica dosljedno vrši pritisak na tkaninu tijekom šivanja. Pričvrstite odgovarajuću papučicu za odabrani ubod.

- 6 Diferencijalni transport
Diferencijalni transport pomiče tkaninu u smjeru šivanja.
- 7 Špulica za brzo navođenje (stranica 11) ★
- 8 Poklopac kućišta špulice (stranica 8)
- 9 Ubodna ploča
Na ubodnoj ploči označene su vodilice za šivanje ravnih uboda.
- 10 Vodič konca igle (stranica 10)
- 11 Vijak stezaljke igle

Tipke za upravljanje

Tipke za upravljanje razlikuju se ovisno o modelu stroja.

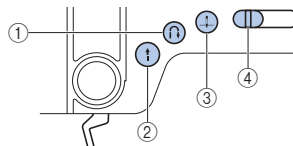

- 1 Tipka za šivanje unatrag/ojačavanje (f) (stranica 16)
Povratni ubodi šivaju se držeći ovu tipku za šivanje u suprotnom smjeru.
- 2 Tipka start/stop (i) ★
Pritisnite ovu tipku za početak ili zaustavljanje šivanja.
- 3 Tipka za položaj igle (d) ★
Pritisnite ovu tipku za podizanje ili spuštanje igle. Pritiskom na tipku dvaput zašijete jedan bod.
- 4 Regulator brzine šivanja ★
Pomicanjem regulatora podešavate brzinu šivanja. Regulator također podešava maksimalnu brzinu šivanja nožnim upravljačem.

Radni stolić

Unutar radnog stolića nalazi se pretinac u kojem možete pohraniti pribor (papučice, špulice i igle).

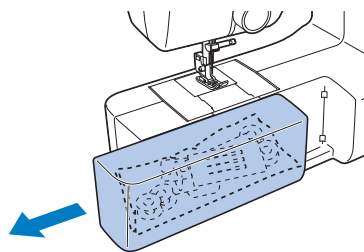

Radni stolić potisnite ulijevo da ga otvorite.

Bilješka

- Prije pohranjivanja u pretincu unutar radnog stolića stavite pribor u plastičnu vrećicu s patentnim zatvaračem. Ako pribor nije u vrećici, može ispasti i izgubiti se ili oštetiti.

Pribrator

Priloženi pribor

Za priloženi pribor i kodove dijelova vašeg uređaja pogledajte tabelu "Priloženi pribor".

Dodatni pribor

Dodatni pribor naveden u nastavku je moguće kupiti odvojeno.

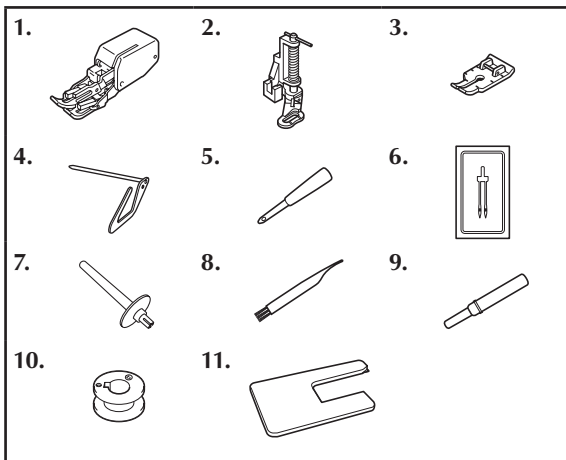

| Br. | Naziv dijela | Kod dijela | | |
|-----|----------------------------------|------------|----------------------|----------------------|
| | | Amerika | Europa | Kina i ostale države |
| 1 | Papučica s gornjim transportom | SA140 | F033N: XG6623-001 | F033CN F033N |
| 2 | Papučica za prošivanje | SA129 | F005N: XC1948-052 | - F005N |
| 3 | 1/4-inčna papučica za prošivanje | SA125 | F001N: XC1944-052 | F001CN F001N |
| 4 | Vodilica za prošivanje | SA132 | F016N: XC2215-052 | F016CN F016N |
| 5 | Bušač | | XG7791-001 | |
| 6 | Dvoigla (2/11 igla) | | X59296-121 | |
| 7 | Dodatni nosač kalemata | | XG3488-001 | |
| 8 | Četkica za čišćenje | | X59476-051 | |
| 9 | Nožić za rezanje | | XZ5082-001 | |
| 10 | Špulica | SA156 | SFB: XA5539-151 | - SFB |
| 11 | Ploča za krpanje | SAWT7 | WT17: D01LFJ-001 | WT17CN WT17AP |

Bilješka

- Za dodatni pribor ili drugu dodatnu opremu, obratite se ovlaštenom zastupniku tvrtke Brother ili posjetite našu stranicu <http://s.brother/cpkag/>. Koristite samo pribor koji preporučuje proizvođač.

Uporaba šivaćeg stroja

⚠ UPOZORENJE

- Za napajanje koristite samo uobičajenu kućansku električnu energiju. Korištenje drugih izvora energije može uzrokovati požar, strujni udar ili oštećenja stroja.
- Uvjerite se da su utikači kabla za napajanje čvrsto umetnuti u obje utičnice (zidnu i strojnu). U suprotnom može doći do požara ili strujnog udara.
- Nemojte umetati utikač kabla za napajanje u zidnu utičnicu koja je u lošem stanju.
- Isključite glavni prekidač i izvadite utikač iz utičnice u sljedećim okolnostima:
 - Kada stroj ostavljate bez nadzora
 - Nakon uporabe stroja
 - Kod nestanka struje tijekom uporabe
 - Kada stroj ne djeluje pravilno zbog lošeg priključka ili nestanka spoja
 - U slučaju nevremena s grmljavinom

⚠ OPREZ

- Koristite isključivo kabel za napajanje koji je priložen ovom stroju.
- Ne koristite produžne kable ili adaptere s više utičnica na koje su priključeni drugi uređaji. Postoji rizik izbijanja požara ili strujnog udara.
- Ne dodirujte utikač mokrim rukama. Postoji rizik strujnog udara.
- Pri isključenju stroja najprije isključite glavni prekidač. Čvrsto držite utikač i izvucite ga iz utičnice. Ne vucite za kabel, jer ga time možete oštetiti ili izazvati požar ili strujni udar.
- Ne dozvolite da se kabel za napajanje prereže, ošteti, uvija ili zaplete. Ne postavljajte teške predmete na kabel. Ne izlažite kabel toplini. To može izazvati požar ili strujni udar. Ako je kabel ili njegov utikač oštećen, odnesite stroj na popravak ovlaštenom serviseru.
- Izvadite kabel za napajanje ako stroj ne koristite dulje vrijeme. U suprotnom postoji rizik izbijanja požara. (Samo za SAD)
- Ovaj uređaj je opremljen polariziranim utikačem (jedan krak širi od drugog). Kako biste smanjili mogućnost strujnog udara, ovaj utikač morate pravilno postaviti (samo jedan način). Ako utikač ne ulazi u utičnicu u potpunosti, okrenite ga. Ako i dalje ne odgovara utičnici, obratite se kvalificiranom električaru koji će montirati odgovarajuću utičnicu. Nipošto ne prepravljajte ovu vrstu utikača.

Priključak utikača

1 Priključite strujni utikač u zidnu utičnicu.

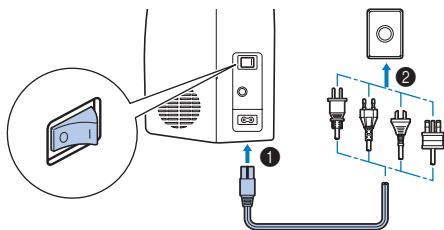

2 Uključite stroj.



Uključenje
Isključenje

Na glavnom prekidaču pritisnite "I" da biste uključili stroj, žarulju i LCD zaslon.

Da biste isključili stroj, na glavnom prekidaču pritisnite "O".

Stroj će škljocati. To nije kvar.

Nožni upravljač

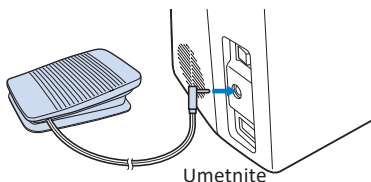

Umetnite

⚠ OPREZ

- Prilikom priključivanja utikača za nožni upravljač, isključite stroj kako biste spriječili nehotično pokretanje stroja.

Lagano pritisnite na nožni upravljač da biste započeli šivanje i prilagodite brzinu šivanja promjenom sile pritiska na upravljač.

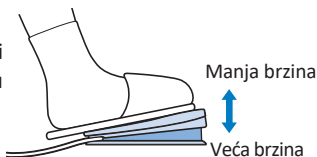

💡 Bilješka

- (Samo za SAD)
Nožni upravljač model T. Ovaj upravljač koristite na strojevima sa šifrom proizvoda 888-N00/N02/N20/N22/N40/N42. Kod proizvoda je naveden na tipskoj pločici uređaja.
- Kada je nožni upravljač priključen, tipku ⓘ (start/stop) ne možete koristiti. ★

Upravljačka ploča

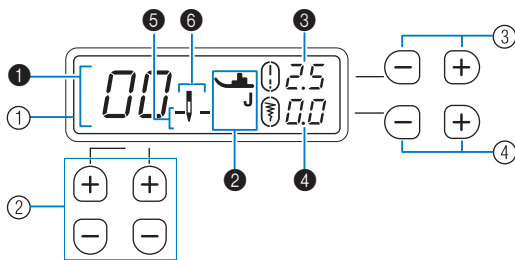

1 LCD (zaslon s tekućim kristalima)

Prikazuje odabrani ubod (1), papučicu koju treba koristiti (2), duljinu uboda u milimetrima (3), širinu uboda u milimetrima (4), položaj zaustavljanja igle (5) i način rada s jednom iglom ili dvoiglom (6).

② Tipka za odabir uboda (stranica 15)

Pritiskom na tipku mijenja se uzorak uboda.

③ Tipka za podešavanje duljine uboda (stranica 15)

Pritiskom na tipku mijenja se duljina uboda odabranog uzorka uboda.

④ Tipka za podešavanje širine uboda (stranica 15)

Pritiskom na tipku mijenja se širina uboda odabranog uzorka uboda.

Postavke/funkcije

Postavke sljedećih funkcija mogu se promijeniti. Postavke se pohranjuju čak i kad je glavni prekidač isključen.

| Br. | Funkcija |
|-----|---|
| 1 | Položaj zaustavljanja igle |
| 2 | Početni položaj igle (lijevi/središnji) |
| 3 | Zvučni signal ★ |
| 4 | Maksimalna brzina šivanja |
| 5 | Automatsko šivanje unatrag/ojačavanje |
| 6 | Način rada s jednom iglom ili dvoiglom |
| 7 | Prilagođavanje uboda ★ |

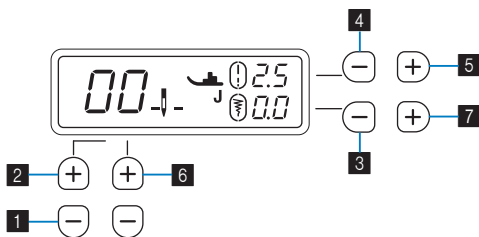

1 Promjena položaja zaustavljanja igle

Položaj zaustavljanja igle možete promijeniti u položaj prema dolje (u tkanini) ili položaj prema gore. (Zadano: prema dolje)

1 Isključite stroj.

2 Držeći 1 uključite stroj.

3 Nakon što se stroj uključi, otpustite 1.



► Položaj zaustavljanja igle je promijenjen.

↓ : Prema dolje

↑ : Prema gore

★: Samo kod određenih modela.

2 Promjena početnog položaja igle

Kada je stroj uključen odabrani ubod možete promijeniti u  „ravni bod (lijevi položaj igle)“ ili u  „ravni bod (središnji položaj igle)“. (Zadana postavka: )

1 Isključite stroj.

2 Držeći **2** uključite stroj.

3 Nakon što se stroj uključi, otpustite **2**.

► Početni položaj igle je promijenjen.

Trenutno odabrani bod možete provjeriti na LCD-u gdje je naveden broj uboda.

3 Uključivanje/isključivanje zvučnog signala ★

Zvučni signal možete uključiti ili isključiti. (Zadano: Uključeno)

1 Isključite stroj.

2 Držeći **3** uključite stroj.

3 Nakon što se stroj uključi, otpustite **3**.

► Postavka zvučnog signala je promijenjena.

4 Promjena maksimalne brzine šivanja

Maksimalnu brzinu šivanja možete promijeniti na standardnu ili na manju brzinu.

(Zadano: Standardna brzina)

Kad je odabrana manja brzina, maksimalna se brzina, podešena regulatorom brzine šivanja, smanjuje. ★

1 Isključite stroj.

2 Držeći **4** uključite stroj.

3 Nakon što se stroj uključi, otpustite **4**.

► Maksimalna brzina šivanja je promijenjena.

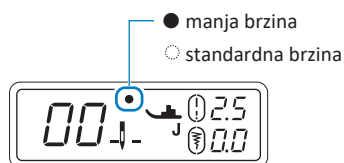

5 Uključivanje/isključivanje automatskog šivanja unatrag/ojačavanja

Stroj možete podesiti tako da automatski šiva povratne ili bodove za ojačavanje na početku i na kraju šivanja. (Zadano: isključeno)

1 Isključite stroj.

2 Držeći **5** uključite stroj.

3 Nakon što se stroj uključi, otpustite **5**.

► Automatsko šivanje unatrag/ojačavanje šava je isključeno ili uključeno.

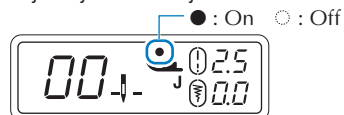

* Detalje pročitajte u "Automatsko šivanje unatrag/ojačavanje" na stranici 17.

6 Promjena načina rada igle

Način rada igle možete promijeniti u način rada s jednom ili dvoiglom.

(Zadano: način rada s jednom iglom)

1 Isključite stroj.

2 Držeći **6** uključite stroj.

3 Nakon što se stroj uključi, otpustite **6**.

► Način rada igle je promijenjen.

 : Jedna igla

 : Dvoigla

* Detalje pročitajte u "Šivanje dvoiglom" na stranici 13.

7 Prilagođavanje uboda ★

U nekim slučajevima uzorak uboda može ispasti loše, ovisno o vrsti tkanine. U tom slučaju možete izvršiti prilagodbe. (Zadano: 0)

1 Isključite stroj.

2 Držeći **7** uključite stroj.

3 Nakon što se stroj uključi, otpustite **7**.

► Stroj prelazi u način prilagođavanja uzorka uboda.

* Detalje pročitajte u "Prilagodbe" na stranici 23.

Navođenje konca u stroj

Namatanje špulice

⚠ OPREZ

- Obvezno isključite uređaj prije navođenja konca. U suprotnom postoji rizik ozljede ako nehotice pritisnete nožni upravljač i pokrenete stroj.
- Koristite isključivo isporučenu špulicu (kod dijela: SA156, SFB: XA5539-151) ili špulice istog tipa. SA156 je špulica klase 15.

11,5 mm (7/16 inča)

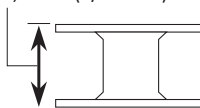

1 Izvucite nosač kalema i na njega postavite špulicu konca.

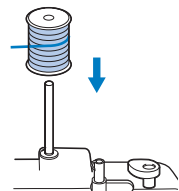
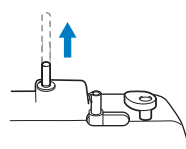

Uvjerite se da se konac odmeta kao što prikazuje ilustracija.

⚠ OPREZ

- Ako je špulica konca na pogrešnom mjestu, postoji rizik zaplitanja konca na nosaču kalema.

- 2** Provucite konac ispod vodilice konca i oko diska za napetost od sprijeda prema straga.

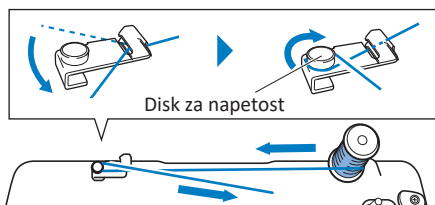

- 3** Provucite kraj konca kroz rupicu na špuljici, postavite špuljicu na vratilo namotača špuljice, a zatim potisnite vratilo udesno.

Uvjerite se da izbočenje klizne u tor špuljice.

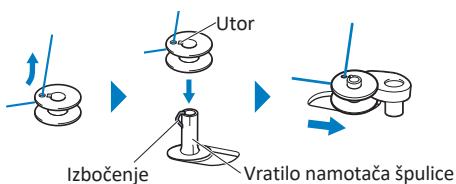

Bilješka

- Provjera smjera postavljanja špuljice koristit će vam u kasnijim postupcima. Postavljanjem špuljice u kućište špuljice u istom smjeru u kojem je bila na vratilu namotača špuljice, špuljica se može umetnuti tako da se konac odmata u pravom smjeru.

Kao referenca može se koristiti oznaka "b" na jednoj strani špuljice koja je priložena ovom stroju.

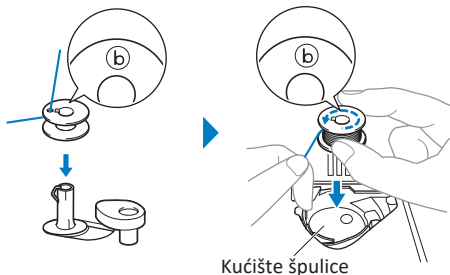

- 4** Uključite stroj.



- 5** Pridržite kraj konca i pokrenite stroj da namotate konac oko špuljice nekoliko puta.



- 6** Zaustavite stroj i odrežite suvišni konac oko špuljice.

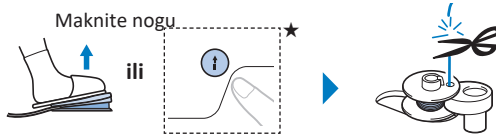

- 7** Pomaknite regulator brzine šivanja kako biste prilagodili brzinu namatanja špuljice. ★

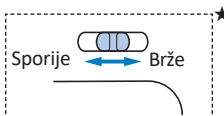

- 8** Uključite stroj.

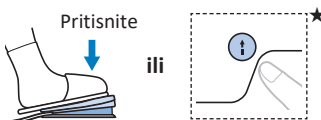

Bilješka

- Preporučujemo da rastezljive konce, poput prozirnog najlonskog konca, namatate manjom brzinom, jer se konac inače može razvući.

- 9** Kada špuljica djeluje napunjena i polako se okreće, zaustavite stroj.

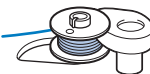

- 10** Odrežite konac, potisnite vratilo namotača špuljice ulijevo i uklonite špuljicu.

OPREZ

- Pažljivo slijedite ove upute. Ako ne odrežete sav suvišni konac prije namatanja špuljice, postoji rizik petljanja konca oko špuljice i loma igle kada se kalem tanji i ponestaje konca.
- Nepravilno namatanje špuljice može uzrokovati prenisuku napetost konca i lom igle.



- 11** Podignite iglu u najviši položaj, a zatim podignite polugu papučice.

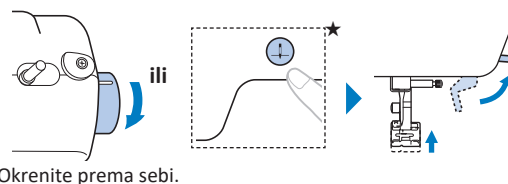

- 12** Isključite stroj.

- 13** Otvorite kućište špuljice.

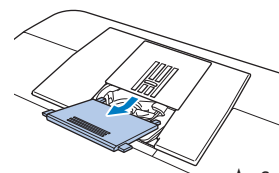

★: Samo kod određenih modela.

- 14** Umetnite špuljicu, pridržite kraj konca, potisnite špuljicu prema dolje i zatim provucite konac kroz prorez, kao što prikazuje ilustracija.

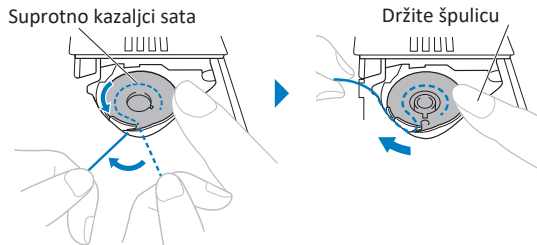

* Pažljivo slijedite ove upute kako biste konac pravilno provukli kroz oprugu za napetost konca u kućištu špuljice.

- Za modele opremljene špuljicom za brzo navođenje ★

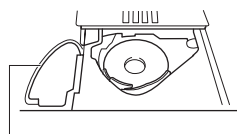

Prorez

Provucite kraj konca kroz prorez, a zatim povucite konac da biste ga odrezali.



* Smjer navođenja konca označen je strelicama na ubodnoj ploči.

- Možete započeti šivati bez izvlačenja donjeg konca. Za izvlačenje donjeg konca prije šivanja pročitajte „Izvlačenje donjeg konca“ na stranici 11.

⚠ OPREZ

- Obvezno prstom pridržite špuljicu i umetnite ju tako da se konac odmata u pravom smjeru, inače konac može puknuti ili napetost konca može biti nepravilna.

- 15** Poklopac kućišta špuljice vratite na mjesto.

* Pazite da kraj konca izlazi iz poklopca s lijeve strane.



★: Samo kod određenih modela.

- Za modele opremljene rezačem konca ★

- 1** Slijedite korake od **1** do **2** u poglavlju "Namatanje špuljice".

- 2** Postavite špuljicu na vratilo namotača špuljice, a zatim potisnite vratilo udesno.



* Provjerite smjer postavljanja špuljice pomoću oznake "b" na jednoj strani špuljice. Špuljicu obvezno postavite u kućište u istom smjeru.

- 3**

Namotajte konac 5 ili 6 puta

Provucite konac kroz prorez da ga odrežete.

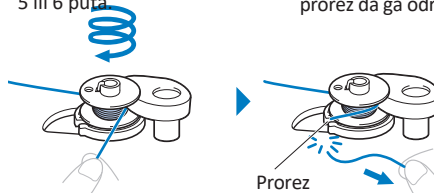

⚠ OPREZ

- Obvezno odrezite konac kako je opisano. Ako prije namatanja špuljice ne odrežete sav suvišni konac pomoću rezača ugrađenog u prorezu na nosaču namotača špuljice, postoji rizik petljanja konca oko špuljice i loma igle kada se kalem tanji i ponestaje konca.

- 4** Uključite stroj.

- 5** Slijedite korake od **7** do **15** u poglavlju "Namatanje špuljice".

Navođenje gornjeg konca

⚠ OPREZ

- Pri navođenju gornjeg konca pažljivo slijedite upute. Ako je navođenje gornjeg konca izvedeno nepravilno, postoji rizik petljanja konca te loma igle.
- Ne koristite konce debljine 20 ili manje.
- Koristite odgovarajuće kombinacije igle i konca (stranica 12).

- 1** Podignite polugu papučice.

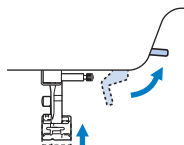

2 Podignite iglu u najviši položaj. ★

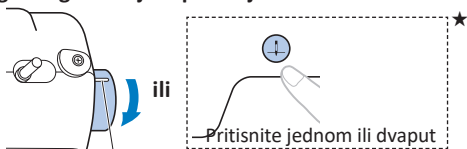

Okrenite prema sebi tako da oznaka na kotaču bude istaknuta na vrhu.

3 Isključite stroj.

4 Izvucite nosač kalema i na njega postavite špuljicu konca.



Uvjerite se da se konac odmata kao što prikazuje ilustracija.

5 Povucite konac u utor na vodiču konca prateći putanju prikazanu na donjoj ilustraciji.

* Slijedite put označen brojevima na kućištu stroja.

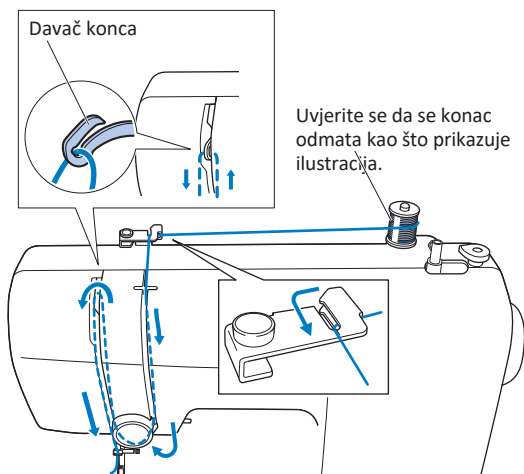

6 Konac postavite iza vodiča konca nad iglom.

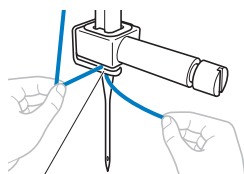

Vodič konca igle

7 Udjenite konac u iglu s prednje strane prema stražnjoj, a zatim ga provucite ispod papučice.

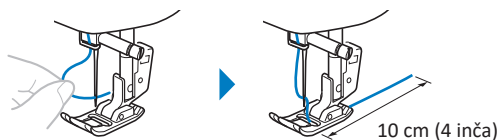

■ Korištenje uvlakača konca ★

⚠ OPREZ

- Uvlakač konca može se koristiti s iglama za kućnu upotrebu veličine od 75/11 do 100/16. Ako koristite prozirni najlonski konac, možete koristiti samo igle veličine od 90/14 do 100/16.
- Ne možete koristiti uvlakač s ukrasnim koncem ili posebnim iglama, poput „wing“ igle i dvoigle. Ako koristite takve vrste konca ili igala, ručno udjenite konac u iglu. Uvjerite se da je stroj isključen prilikom udjevanja konca u iglu.

1 Slijedite korake 1 - 6 ovog poglavlja.

2 <Tip A>

- a) Provucite konac iza vodilice (1) i umetnite konac u prorez diska vodilice konca (2). Zatim rezačem odrežite konac (3).

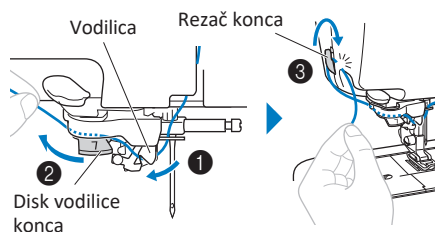

- b) Spustite polugu papučice.

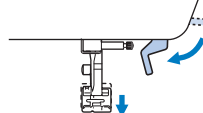

- c) Spustite polugu uvlakača konca (4), a zatim je polako okrenite prema pozadini stroja dok se ne zaustavi (5).

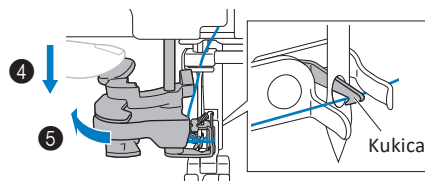

* Uvjerite se da ste kukicu provukli kroz ušicu igle i uhvatili konac.

<Tip B>

- a) Spustite polugu papučice.

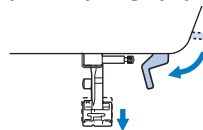

★: Samo kod određenih modela.

b) Dok spuštate polugu uvlačka konca (1), namotajte konac na vodilicu (2). Potisnite polugu uvlačka konca prema dolje (3), a zatim povucite konac ispred igle. Uvjerite se da je konac ispod kukice koja je ušla kroz ušicu igle i zahvatila konac (4).

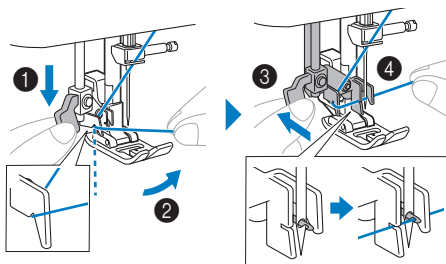

3 Polako okrenite uvlačać konca prema prednjoj strani stroja, a zatim polako otpustite polugu.

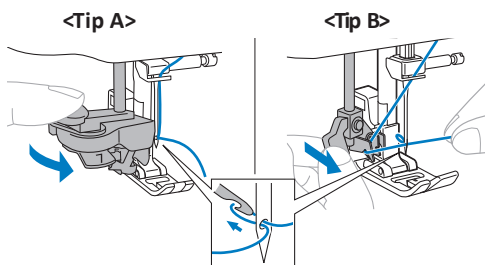

4 Podignite polugu papučice.

5 Izvucite petlju konca i povucite kraj konca, kao što prikazuje ilustracija.

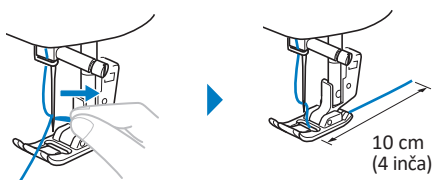

Izvlačenje donjeg konca

- 1 Za navođenje gornjeg konca pročitajte poglavlje "Navođenje gornjeg konca" na stranici 9 i uvucite konac u iglu.
- 2 Slijedite korake od 11 do 13 u poglavlju »Namatanje špulice« (stranica 7) za namatanje špulice i umetanje špulice u kućište.
- 3 Provucite konac duž proreza u smjeru strelice i nemojte ga odrezati.



★: Samo kod određenih modela.

4 Lagano pridržite kraj gornjeg konca.

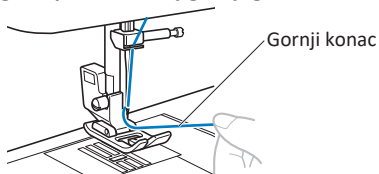

5 Dok držite kraj gornjeg konca spustite i zatim podignite iglu da izvučete donji konac.

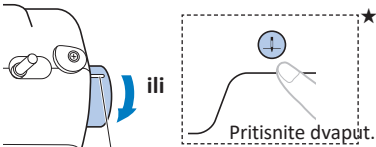

Okrenite prema sebi tako da oznaka na kotaču bude istaknuta na vrhu.

6 Povucite gornji konac da izvučete donji konac. Izvucite približno 10 cm (4 inča) obaju konaca i spojite ih na stražnjoj strani ispod papučice.

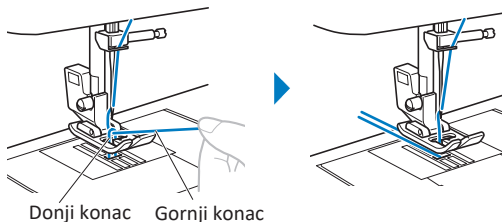

■ Za modele opremljene špulicom za brzo navođenje ★

Možete započeti šivati bez izvlačenja donjeg konca (stranica 9).

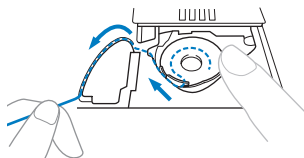

💡 Bilješka

- Kad šivate nabore možete ručno izvući donji konac kako biste dobili ostatak konca.

Kombinacije tkanine, igle i konca

- Igle koje se mogu koristiti s ovim strojem: Igle za kućanske šivaće strojeve (veličine 65/9 - 100/16).
 - * Viši broj igle označuje veću debljinu igle. Kako se brojevi smanjuju, igle su sve tanje.
- Konac koji se može koristiti s ovim strojem: težine 30 - 90.
 - * Nipošto ne koristite konce debljine #20 ili manje. To može uzrokovati kvar stroja.
 - * Niži broj konca označuje veću težinu konca. Kako se brojevi povećavaju, konci su sve lakši.
- Strojna igla i konac koje treba koristiti ovise o vrsti i debljini tkanine. Pogledajte sljedeću tablicu pri odabiru konca i igle prikladne za tkaninu koju želite šivati.
 - Kombinacije prikazane u tablici predstavljaju opće smjernice. Obavezno sašijte probni komad tkanine. Upotrijebite vrstu tkanine i broj slojeva koje namjeravate koristiti za svoj odjevni predmet (projekt).
 - Strojne igle su potrošni material. Za sigurnost i najbolje rezultate preporučljivo je redovito mijenjati iglu. Detalje o tome kada zamijeniti iglu pročitajte u "Provjera igle" na stranici 13.
- U principu koristite tanku iglu i konac za šivanje tankih tkanina, a deblju iglu i teži konac za debele tkanine.
- Odaberite ubod koji odgovara tkanini, a zatim prilagodite duljinu uboda. Pri šivanju tankih tkanina odaberite kraću duljinu uboda, a pri šivanju debljih tkanina veću duljinu uboda (stranica 15).

Za šivanje rastezljivih tkanina pogledajte "Vodič za šivanje" (<http://s.brother/cmkg/>)

| Vrsta tkanine | | Konac | | Veličina igle | Duljina boda mm (inči) |
|--|---|--|----------|---------------------------------------|---|
| | | Vrsta | Debljina | | |
| Tanke tkanine | Batist, žoržet, svila, organdi, krep, šifon, voal, til, veo, postava itd. | Sintetički konac | 60 - 90 | 65/9 - 75/11 | Kraći ubodi 1,8 - 2,5 (1/16 - 3/32) |
| | | Pamučni konac Svileni konac | 50 - 80 | | |
| Srednje debele tkanine | Štof, taft, gabarden, flanel, seersucker, lan, frofir, platno, poplin, pamučni keper, saten, perforirani pamuk itd. | Sintetički konac | 60 - 90 | 75/11 - 90/14 | Obični ubodi 2,0 - 3,0 (1/16 - 1/8) |
| | | Pamučni konac Svileni konac | 50 - 60 | | |
| Debele tkanine | Traper (12 unci ili više), platno itd. | Sintetički konac Pamučni konac | 30 | 100/16 | Duži ubodi 2,5 - 4,0 (3/32 - 3/16) |
| | Traper (12 unci ili više), platno, tvid, prugasti baršun, velur, melton vuna, tkanina presvučena vinilom itd. | Sintetički konac | 60 | 90/14 - 100/16 | |
| | | Pamučni konac Svileni konac | 30 - 50 | | |
| Rastezljive tkanine (pletene tkanine itd.) | Jersey, triko, tkanina za majice, flis, interlock pletivo itd. | Sintetički konac Pamučni konac Svileni konac | 50 | Igla s kuglastim vrškom 75/11 - 90/14 | Postavka prikladna za debljinu tkanine |
| Za poseban završni izgled (gornji štep) | | Sintetički konac | 30 | 90/14 - 100/16 | Postavka prikladna za debljinu tkanine |
| | | Pamučni konac | 50 - 60 | 75/11 - 90/14 | |

■ Proziran najlonski konac

Koristite igle od 90/14 do 100/16, bez obzira na vrstu tkanine ili konca.

- Šivanje ukrasnih bodova (igle i konci) ★ Pri šivanju tankih, srednje debelih ili rastezljivih tkanina koristite iglu s kuglastim vrškom (zlatne boje) 90/14. Pri šivanju debelih tkanina koristite iglu za kućanski šivaći stroj 90/14. Uz to koristite konac od #50 do #60.

⚠ OPREZ

- Obavezno slijedite kombinacije igle, konca i tkanine navedene u tabeli. Korištenje pogrešne kombinacije, kao što je debela tkanina poput traper a tankom iglom (65/9- 75/11), može uzrokovati lom ili savijanje igle. Također postoji rizik neravnomjernog šava, nabiranja tkanine ili preskakanja uboda.

★: Samo kod određenih modela.

⚠ OPREZ

- Koristite isključivo igle za kućanske šivaće strojeve.
- Za šivanje ne koristite savijene igle. Takve igle su lako lomljive, postoji rizik ozljede.

Provjera igle

Prije uporabe igle položite plosnatu stranu igle na ravnu površinu i provjerite je li razmak između igle i ravne površine jednakomjeran.

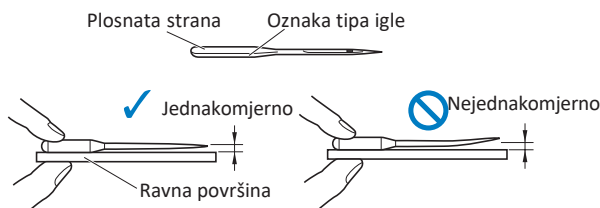

💡 Bilješka

- Strojne igle su potrošni material. Zamijenite iglu u sljedećim slučajevima:
 - Ako se čuje neobičan zvuk kad igla probije tkaninu (vršak igle može biti slomljen ili tup)
 - U slučaju preskakanja uboda (igla može biti savijena)
 - Općenito, po završetku projekta (odjevnog predmeta).

Zamjena igle

⚠ OPREZ

- Obvezno isključite uređaj prije zamjene igle. Postoji rizik ozljede ako nehotice pritisnete nožni upravljač ili pritisnete (↑) (tipku start/stop ★) i pokrenete stroj.

1 Podignite iglu u najviši položaj.

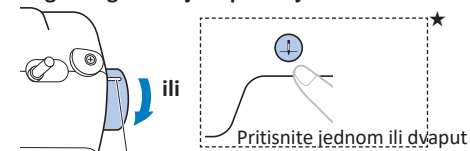

Okrenite prema sebi tako da oznaka na kotaču bude istaknuta na vrhu.

2 Uklonite papučicu (stranica 14).

3 Isključite stroj.

4 Prije zamjene igle postavite tkaninu ili papir pod papučicu da spriječite pad igle u rupicu ubodne pločice.

5 Uklonite iglu.

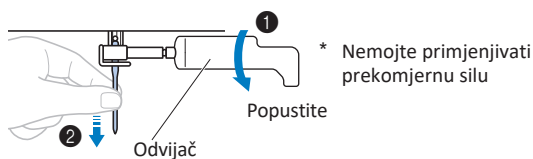

6 Umetnite novu iglu.

Umetnite je tako da dotakne zatik

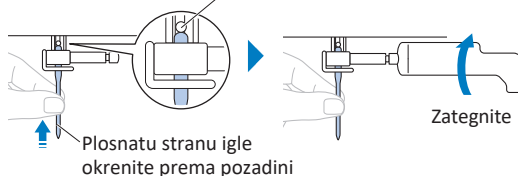

7 Namjestite papučicu (stranica 15).

⚠ OPREZ

- Iglu obvezno umetnite, kao što je opisano. U suprotnom postoji rizik loma igle ili oštećenja stroja.

Šivanje dvoiglom

Vaš je stroj dizajniran tako da možete šivati koristeći dvoiglu i dva gornja konca. Za izradu dekorativnih bodova možete koristiti isti konac ili dvije različite boje. Detalje o šivanju bodova dvoiglom pročitajte u "Tablica bodova" (<http://s.brother/cmkg/>).

* Kod nekih modela dvoigla i dodatni nosač kalema prodaju se zasebno.

⚠ OPREZ

- Koristite samo dvoiglu dizajniranu za ovaj stroj (kod dijela: X59296-121).
- Ne koristite savijene igle. U suprotnom postoji rizik loma igle i ozljede.
- Uvlakač konca ne može se koristiti s dvoiglom. Ručno udjenite konac kroz dvoiglu od naprijed prema natrag. Upotreba uvlačka konca može oštetiti stroj.

⚠ OPREZ

- Kada koristite dvoiglu, obvezno odaberite odgovarajući ubod. U suprotnom postoji rizik loma igle ili oštećenja stroja.
- Odaberite širinu uboda od 5,0 mm (3/16 inča) ili manju. U suprotnom postoji rizik loma igle ili oštećenja stroja.
- Nakon što ste podesili širinu uboda, polako okrenite pogonski kotač prema sebi (u smjeru suprotnom od kretanja kazaljki na satu) i uvjerite se da igla ne udara u papučicu. Ako igla udari u papučicu, može se slomiti ili saviti.
- Kada koristite dvoiglu, obvezno stavite cik-cak papučicu J. U suprotnom postoji rizik loma igle ili oštećenja stroja.
- Kada mijenjate smjer šivanja, obvezno podignite iglu, a zatim okrenite tkaninu. U suprotnom se igla može saviti ili slomiti.

- 1 Pričvrstite papučicu J.
- 2 Dvoiglu umetnite na isti način kao i jednu iglu (stranica 13).
- 3 U utor na vrhu stroja umetnite dodatni nosač kalema, a zatim na njega postavite dodatnu špulicu konca.

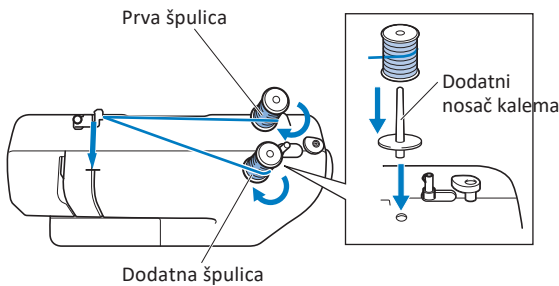

- 4 Uvucite konac u lijevu iglu koristeći konac s prve špulice na isti način kao što obično navodite konac u stroj (s jednom iglom) (stranica 9).

* Obvezno provucite konac iza vodiča konca igle.

- 5 Uvucite konac u desnu iglu koristeći konac s dodatne špulice na isti način kao što obično navodite konac u stroj (s jednom iglom) (stranica 9).

* Obvezno provucite konac desne igle od naprijed prema natrag.

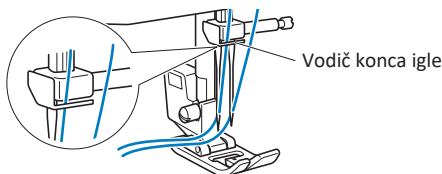

- 6 Odaberite način rada s dvoiglom (stranica 7).

- 7 Odaberite bod i počnite šivati.

* Ako odaberete neprikladan bod za dvoiglu, pojavit će se poruka o pogrešci. Odaberite odgovarajući bod.

💡 Bilješka

- Uvlakač konca ne može se koristiti s dvoiglom. Ručno udjenite konac kroz dvoiglu od naprijed prema natrag. Upotreba uvlača konca može oštetiti stroj. ★

Zamjena papučice

⚠ OPREZ

- Obvezno isključite uređaj prije zamjene papučice. Postoji rizik ozljede ako nehotice pritisnete nožni upravljač ili ⓘ (tipku start/stop ★) i pokrenete stroj.
- Obvezno koristite papučicu koja odgovara uzorku boda koji ste odabrali. U slučaju korištenja neodgovarajuće papučice postoji rizik udara igle u papučicu, loma ili savijanja igle, što može izazvati ozljede.
- Koristite isključivo papučice koje su oblikovane za ovaj stroj.

Zamjena papučice

- 1 Podignite iglu u najviši položaj.

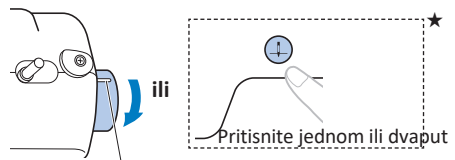

Okrenite prema sebi tako da oznaka na kotaču bude istaknuta na vrhu.

- 2 Isključite stroj i podignite polugu papučice.

- 3 Uklonite papučicu.

* Primijenite jedan od postupaka, ovisno o vrsti vašeg stroja.

Pritisnite crni gumb da otpustite papučicu.

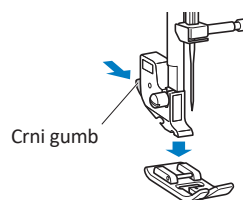

Povucite papučicu okomito prema dolje.

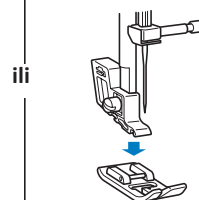

★ Samo kod određenih modela.

4 Namjestite drugu papučicu tako da prečka bude poravnata s utorom na osi nosača.

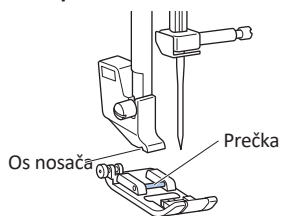

Bilješka

- Na LCD-u se prikazuje papučica koju treba koristiti za odabrani bod.

5 Polako spustite polugu papučice tako da prečka na papučici škljocne na mjesto.

Uklanjanje nosača papučice

Uklonite nosač papučice kada koristite papučicu bez nosača, poput papučice s gornjim transportom i * papučice za prošivanje*.

* : Prodaje se zasebno kod nekih modela.

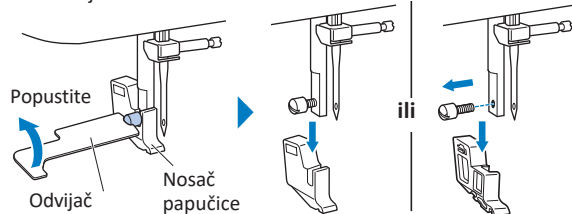

Bilješka

- Prilikom pričvršćivanja nosača papučice, držite nosač na mjestu i zategnite vijak.

Osnove šivanja

⚠ OPREZ

- Da izbjegnute ozljede, pažljivo promatrajte iglu prilikom uporabe stroja. Ruke držite dalje od pokretnih dijelova.
- Ne rastežite i ne vucite tkaninu dok šivate. U suprotnom se igla može oštetiti i ozlijediti vas.
- Ne koristite savijene ili slomljene igle. U suprotnom se možete ozlijediti.
- Pazite da igla tijekom šivanja ne udari u pribadače ili druge predmete. U suprotnom se igla može slomiti i ozlijediti vas.

Odabir uboda

Da biste promijenili broj uboda pritisnite odgovarajuću tipku za odabir uboda.

Odabrani ubod Odgovarajuća papučica

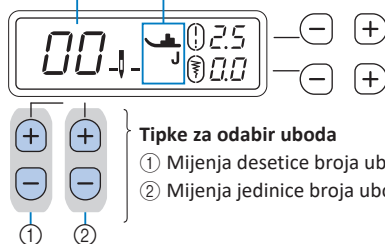

Tipke za odabir uboda

- ① Mijenja desetice broja uboda.
- ② Mijenja jedinice broja uboda.

Podешavanje širine i duljine uboda

- Da biste povećali ili smanjili duljinu uboda pritisnite tipku + ili -.

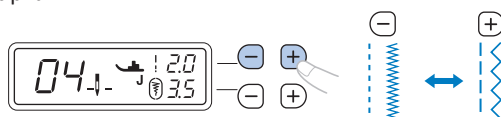

- Da biste povećali ili smanjili širinu uboda pritisnite tipku + ili -.

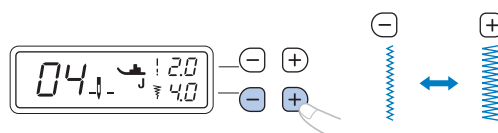

Bilješka

- Kada je odabran ravni bod ili trostruki rastezljivi bod, promjenom širine uboda mijenja se položaj igle. Povećanjem širine igla se pomiče uljevo; smanjenjem širine igla se pomiče uljevo.

Bilješka

- Vrijednost postavke mijenja se dok ne dosegne maksimalnu ili minimalnu vrijednost.
- ili nestaje kad se promijeni standardna postavka.
- Ako se s desne strane oznake pojavi “-” širina uboda se ne može podesiti.

⚠ OPREZ

- Nakon što ste podesili širinu uboda, polako okrenite pogonski kotač prema sebi (u smjeru suprotnom od kretanja kazaljke na satu) i uvjerite se da igla ne udara u papučicu. Ako igla udara u papučicu, postoji rizik loma ili savijanja igle.
- Ako su ubodi stisnuti, povećajte duljinu uboda. Ako nastavite šivati kada su ubodi stisnuti, igla se može uviti ili slomiti.

Početak šivanja

Spojite komade tkanine prije nego što počnete šivati.

1 Podignite iglu u najviši položaj.

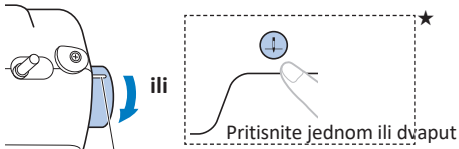

Okrenite prema sebi tako da oznaka na kotaču bude istaknuta na vrhu.

2 Podignite polugu papučice.

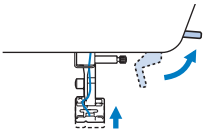

3 Postavite tkaninu pod papučicu, držite kraj konca i tkaninu lijevom rukom.

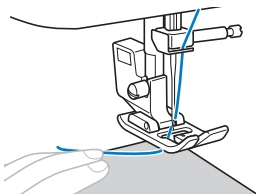

4 Spustite iglu u početnu točku šava.

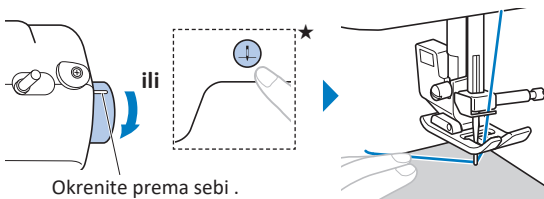

5 Spustite polugu papučice.

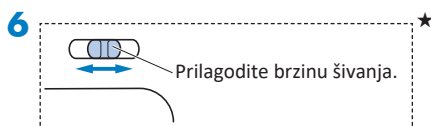

7 Započnite šivati.

* Rukom lagano vodite tkaninu.

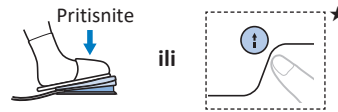

8 Prestanite šivati.

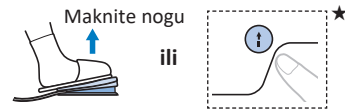

9 Podignite iglu i polugu papučice.

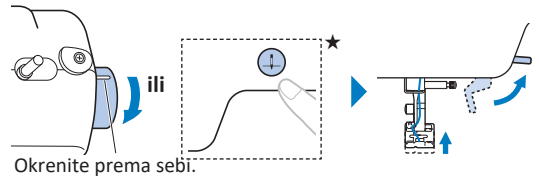

10 Provucite konce kroz rezač konca da ih odrežete.

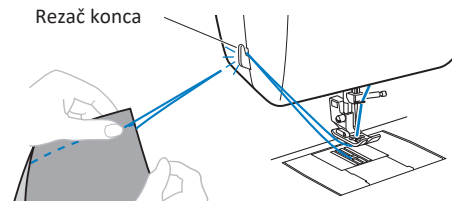

Šivanje povratnih uboda/uboda za ojačavanje

Ojačavanje šavova povratnim bodovima u principu je potrebno na početku i na kraju šivanja.

Prošijte od 3 do 5 povratnih bodova na istom mjestu. Povratni bodovi šivaju se u suprotnom smjeru.

Ovisno o odabranom bodu, povratne bodove ili bodove za ojačavanje šivate držeći tipku za šivanje unatrag/ojačavanje bodova.

Bilješka

- Kada je odabran bilo koji od uzoraka povratnih bodova, pritiskom na tipku za šivanje unatrag/ojačavanje šavova (tipka za šivanje povratne bodove). Kada je odabran bilo koji drugi bod, pritiskom na tipku za šivanje unatrag/ojačavanje šavova šivate bodove za ojačavanje.

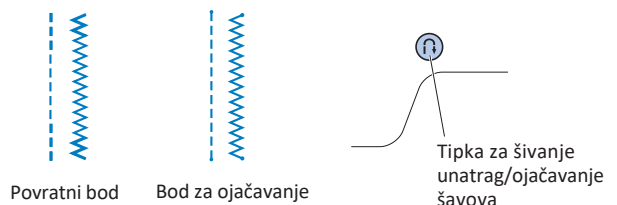
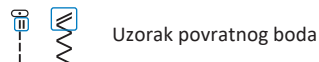

Automatsko šivanje unatrag/ojačavanje šavova

Prije šivanja uključite funkciju automatskog šivanja unatrag/ojačavanje šavova, a stroj će automatski zašiti bodove za ojačavanje (ili povratne bodove, ovisno o uzorku boda) na početku i na kraju šivanja.

1 Uključite funkciju automatskog šivanja unatrag/ojačavanje šavova (stranica 7).

2 Odaberite ubod.

3 Postavite tkaninu u početni položaj i počnite šivati.

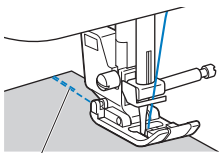

Povratni bodovi (ili bodovi za ojačavanje)

► Stroj će automatski šivati povratne bodove (ili bodove za ojačavanje), a zatim nastaviti šivati.

Bilješka

- Možete zaustaviti ili nastaviti šivanje pritiskom (tipka start/stop) tijekom šivanja. ★

4 Kad završite šivanje, pritisnite na tipku za šivanje unatrag.

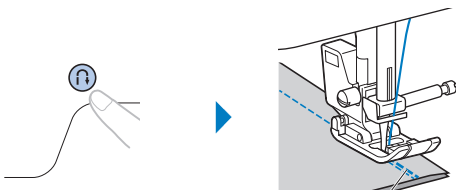

Povratni bodovi (ili bodovi za ojačavanje)

► Stroj će zašiti povratne bodove (ili bodove za ojačavanje) i zaustaviti se.

Napetost konca

Napetost konca utječe na kvalitetu/završni izgled šavova. Prilagodite je kada mijenjate tkaninu ili konac.

Bilješka

- Preporučljivo je izvesti probno šivanje na otpadnom komadu tkanine prije početka šivanja.

Pravilna napetost

- * Prevelika ili premala napetost konca može oslabiti šavove ili uzrokovati nastanak neželjenih nabora na vašoj tkanini.

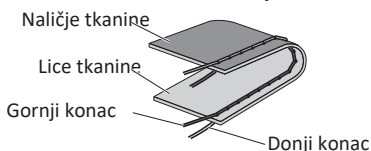

★: Samo kod određenih modela.

Prevelika napetost gornjeg konca

Bilješka

Preveliku napetost konca može uzrokovati nepravilno navođenje konca špulice. U tom slučaju pročitajte „Namatanje špulice“ na stranici 7 i ponovno navedite konac špulice.

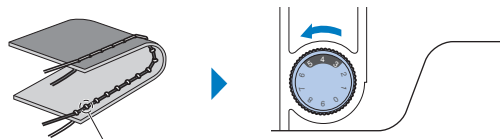

Na licu tkanine nastaju petlje.

Rješenje:
Smanjite napetost gornjeg konca.

Premala napetost gornjeg konca

Bilješka

• Premalu napetost konca može uzrokovati nepravilno navođenje gornjeg konca. U tom slučaju pročitajte „Navođenje gornjeg konca“ na stranici 9 i ponovno navedite gornji konac.

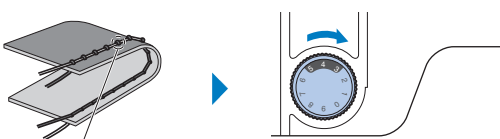

Na naličju tkanine nastaju petlje.

Rješenje:
Povećajte napetost gornjeg konca.

Bilješka

- Ako gornji konac nije pravilno navođen ili špulica nije pravilno postavljena, možda nećete moći podesiti pravilnu napetost konca. U tom slučaju ponovno navedite gornji konac i pravilno umetnite špulicu.

Ugrađeni bodovi

"Tablicu bodova" možete pogledati na stranici <http://s.brother/cmkg/>.

Opšivanje

Prošijte bodove za opšivanje uz rub tkanine kako biste spriječili kidanje tkanine.

1 Pričvrstite papučicu za opšivanje G.



2 Odaberite ubod.



- * Ubodi se mogu razlikovati ovisno o modelu. Pogledajte uzorke uboda na kućištu uređaja te odaberite odgovarajući broj uboda.

⚠ OPREZ

- Kada koristite papučicu za opšivanje G obvezno odaberite uzorak boda koji odgovara papučici G. U slučaju odabira neodgovarajućeg uboda postoji rizik udara igle u papučicu, loma ili savijanja igle te oštećenja stroja.

- 3** Postavite tkaninu rubom uz vodič papučice, a zatim spustite polugu papučice.

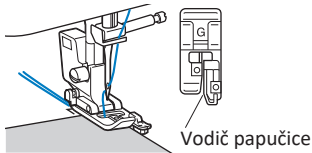

- 4** Okrenite pogonski kotač prema sebi (u smjeru suprotnom od kretanja kazaljki na satu). Uvjerite se da igla ne udara u papučicu.

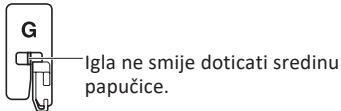

- 5** Šivajte tako da se rub tkanine nalazi uz vodič papučice.

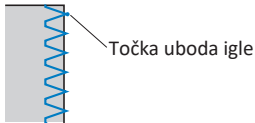

⚠ OPREZ

- Po završetku šivanja obvezno povucite tkaninu unatrag. Vučenje tkanine prema strani ili prema naprijed može oštetiti papučicu.
- Ako je konac zapetljan na papučici, uklonite zapetljani konac, a zatim podignite polugu papučice i uklonite papučicu. Ako je papučica podignuta dok je na njoj zapetljan konac, papučica se može oštetiti.

- 6** Po završetku šivanja podignite papučicu i iglu te povucite tkaninu ispod papučice prema pozadini stroja.

Nevidljivi bod

Nevidljivi bod koristite za ojačavanje donjeg ruba suknji i hlače.

Bilješka

- Kada su cjevasti predmeti premali da biste ih navukli na rukavnu radnu plohu ili je njihova duljina prekratka, tkanina neće kliziti i moguće je da nećete postići željene rezultate.

- 1** Okrenite suknju ili hlače.

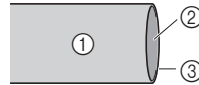

- 1 Naličje tkanine
- 2 Lice tkanine
- 3 Donji rub tkanine

- 2** Presavijte tkaninu uzduž željene ivice ruba i zaglačajte.

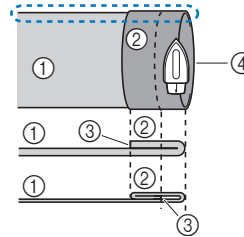

- 1 Naličje tkanine
- 2 Lice tkanine
- 3 Donji rub tkanine
- 4 Željena ivica ruba

<Debela tkanina>

<Normalna tkanina>

<Pogled sa strane>

- 3** Kredom označite crtu na tkanini približno 5 mm (3/16 inča) od ruba tkanine i zaheftajte.

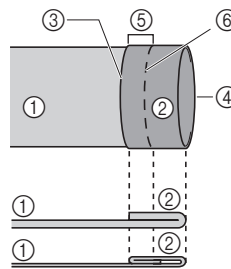

- 1 Naličje tkanine
- 2 Lice tkanine
- 3 Donji rub tkanine
- 4 Željena ivica ruba
- 5 5 mm (3/16 inča)
- 6 Heft

<Debela tkanina>

<Normalna tkanina>

<Pogled sa strane>

- 4** Tkaninu presavijte uzduž heftanog šava.

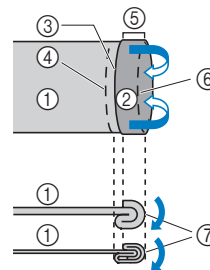

- 1 Naličje tkanine
- 2 Lice tkanine
- 3 Donji rub tkanine
- 4 Željena ivica ruba
- 5 5 mm (3/16 inča)
- 6 Heft
- 7 Točka heftanja

<Debela tkanina>

<Normalna tkanina>

<Pogled sa strane>

- 5** Odmotajte rub tkanine i postavite tkaninu naličjem prema gore.

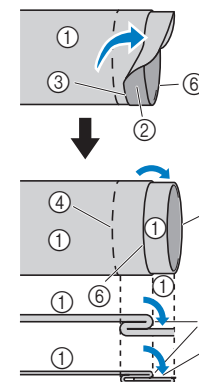

- 1 Naličje tkanine
- 2 Lice tkanine
- 3 Rub tkanine
- 4 Željena ivica ruba
- 5 Točka heftanja
- 6 Heft

<Debela tkanina>

<Normalna tkanina>

<Pogled sa strane>

6 Pričvrstite papučicu za nevidljivi bod R.

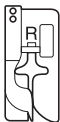

7 Odaberite ubod.



* Ubodi se mogu razlikovati ovisno o modelu. Pogledajte uzorke uboda na kućištu uređaja te odaberite odgovarajući broj uboda.

8 Uklonite radni stolić i omogućite rukavno šivanje.

9 Navucite predmet koji želite šivati na rukavnu radnu plohu pazeći da se tkanina pravilno pomiče i započnete šivati.

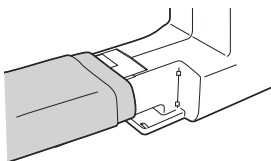

10 Postavite tkaninu pregibom ruba uz vodič papučice, a zatim spustite polugu papučice.

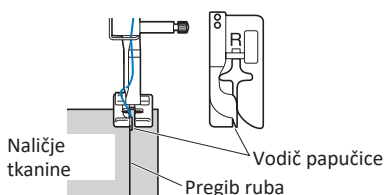

11 Prilagodite širinu uboda tako da igla lagano zahvaća pregib ruba (stranica 15).

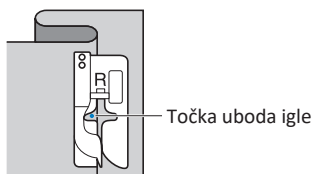

Kada mijenjate točku uboda igle, podignite iglu, a zatim prilagodite širinu uboda.

* Za fina podešavanja točke uboda igle prilagodite postavku širine uboda.

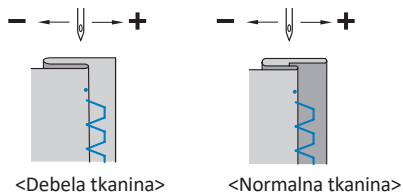

<Debela tkanina>

<Normalna tkanina>

Bilješka

- Ne možete šivati nevidljive bodove ako igla ne zahvaća pregib ruba kada je s lijeve strane šava. Ako igla zahvaća previše pregiba, tkanina se ne može rasklopiti, a šav koji se pojavljuje na desnoj strani tkanine bit će vrlo velik, ostavljajući neprivačan izgled šavova.

12 Šivajte tako da se pregib ruba nalazi uz vodič papučice.

13 Po završetku šivanja podignite papučicu i iglu

te povucite tkaninu ispod papučice prema pozadini stroja.

Bilješka

- Po završetku šivanja obavezno povucite tkaninu unatrag. Vučenje tkanine prema strani ili prema naprijed može oštetiti papučicu.

14 Uklonite heftane šavove i okrenite tkaninu licem prema gore.

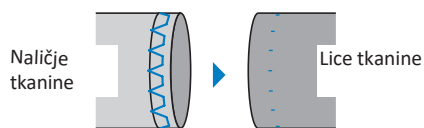

Šivanje rupice za dugme

Maksimalna duljina rupice za dugme je oko 28 mm (1-1/8 inča) (promjer + debljina dugmeta). Rupice za dugme šivaju se od prednjeg dijela papučice prema stražnjem, kao što prikazuje ilustracija.

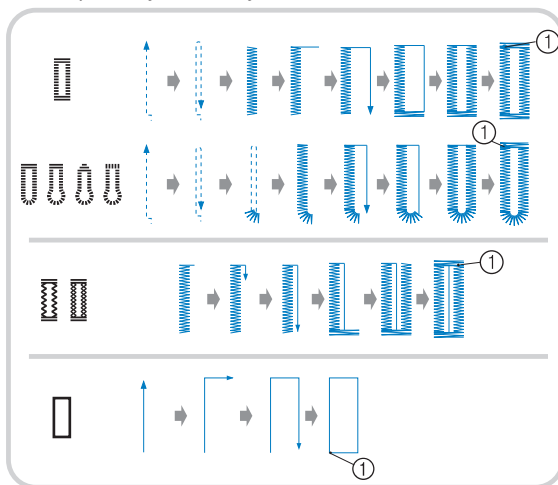

① Bodovi za ojačavanje

* Ubodi se mogu razlikovati ovisno o modelu. Pogledajte uzorke uboda na kućištu uređaja te odaberite odgovarajući broj uboda.

Nazivi dijelova papučice za rupicu za dugme A, koja se koristi za izradu rupica, navedena su u nastavku.

- ① Vodilica za rupicu
- ② Skala na papučici
- ③ Prečka na papučici
- ④ Oznake na papučici
- ⑤ 5 mm (3/16 inča)

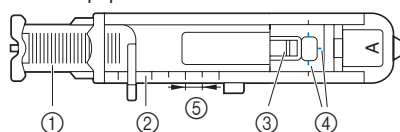

Bilješka

- Prije šivanja rupice za dugme, provjerite duljinu i širinu boda na probnom komadu tkanine koju ćete koristiti za vaš projekt.

1 Krojačkom kredom na tkanini označite položaj i duljinu rupice za dugme

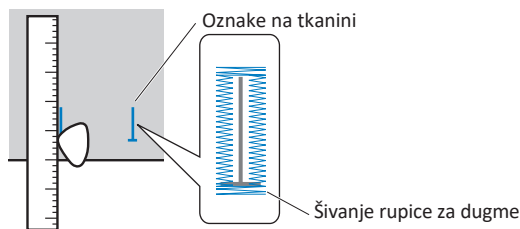

2 Izvucite nosač na papučici za rupicu za dugme A, a zatim umetnite dugme za koje šivate rupicu.

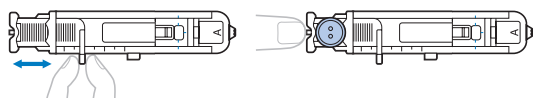

* Ako dugme ne odgovara nosaču na papučici za rupice za dugme

Zbrojite promjer i debljinu dugmeta, a zatim postavite nosač na papučici na izračunatu duljinu.

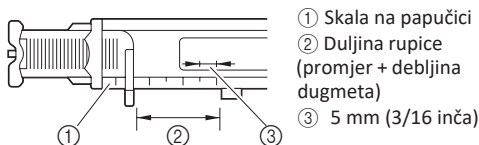

Primjer: Za dugme promjera 15 mm (9/16 inča) i debljine 10 mm (3/8 inča), nosač na papučici trebao bi biti postavljen na 25 mm (1 inč) na skali.

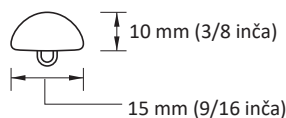

► Veličina rupice za dugme je postavljena.

3 Pričvrstite papučicu za rupicu za dugme A.

Prije pričvršćivanja papučice za rupicu za dugme A, provucite gornji konac ispod papučice kroz rupicu.

4 Odaberite bod.

* Ubodi se mogu razlikovati ovisno o modelu. Pogledajte uzorke uboda na kućištu uređaja te odaberite odgovarajući broj uboda.

5 Postavite tkaninu tako da prednji dio oznake na tkanini bude poravnat s crvenim oznakama na papučici i zatim spustite papučicu.

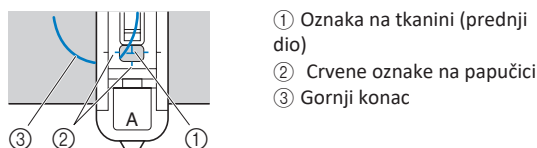

Bilješka

- Kada spuštate papučicu, nemojte potiskivati prednji dio papučice, inače rub neće biti ispravne veličine.

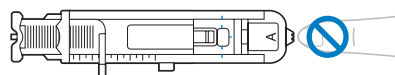

6 Povucite polugu za rupicu za dugme nadalje.

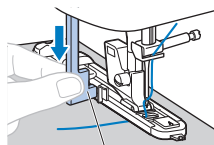

Poluga za rupicu za dugme

Poluga za rupicu za dugme nalazi se iza nosača na papučici za rupicu za dugme.

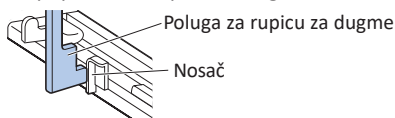

7 Lagano držite kraj gornjeg konca lijevom rukom i započnite šivati.

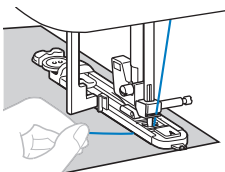

► Po završetku šivanja stroj će automatski zašiti bodove za ojačavanje i zaustaviti se.

8 Podignite iglu i papučicu, uklonite tkaninu i odrežite konce.

9 Podignite polugu za rupicu za dugme u početni položaj.

10 Zabodite pribadače duž unutarnje strane ruba šava rupice i tako spriječite nehotično rezanje šavova.

11 Izrežite otvor u sredini rupice nožićem za rezanje rupice.

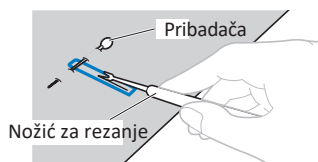

Kod krojačkih rupica za dugme bušačem izbušite rupicu u okruglom dijelu rupice za dugme, a zatim nožićem izrežite otvor rupice.

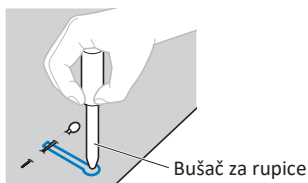

* Kada koristite bušač, stavite debeli papir ili neki drugi zaštitni sloj ispod tkanine prije nego što izbušite rupicu na tkanini.

⚠ OPREZ

- Pri rezanju rupice nožićem budite pažljivi i ne postavljajte prste na putanju nožića. Postoji rizik klizanja nožića i ozljede.
- Koristite nožić za rezanje samo na način na koji je predviđeno.

■ Šivanje rupice za dugme na rastezljivim tkaninama ★

(Dostupno na modelima s 35 ili više bodova)

Kada šivate rupice za dugme na rastezljivim tkaninama, koristite gimp traku (uski konopčić).

- 1 Pričvrstite gimp traku na dio papučice za rupicu za dugme A, kao što prikazuje ilustracija.

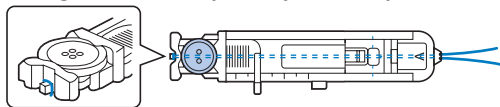

- 2 Tako da stane u utore. Zatim je lagano zavežite.

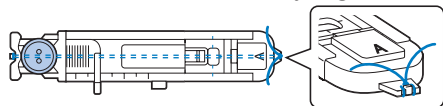

- 3 Pričvrstite papučicu A.

- 4 Odaberite ubod.

* Ubodi se mogu razlikovati ovisno o modelu. Pogledajte uzorke uboda na kućištu uređaja te odaberite odgovarajući broj uboda.

- 5 Prilagodite širinu uboda debljini gimp trake.

- 6 Spustite polugu papučice i polugu za rupicu za dugme te započnite šivati.

- 7 Po završetku šivanja lagano povucite konopčić i zategnite ga.

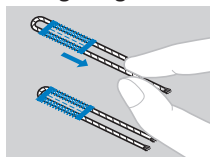

- 8 Iglom za ručno šivanje povucite gimp traku na naličje tkanine i zavežite ju.

Šivanje dugmadi (za modele opremljene papučicom za dugmad M)

Dugmad možete zašiti strojem. Možete koristiti dugmad s dvije ili s četiri rupice.

★: Samo kod određenih modela.

- 1 Izmjerite razmak između pojedinih rupica na dugmetu.



- 2 Podignite polugu papučice.

- 3 Pomaknite regulator diferencijalnog transporta,

smješten na stražnjoj strani stroja, na **TT**.

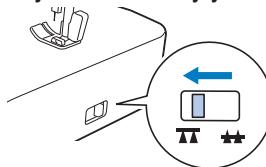

► Diferencijalni je transport spušten.

- 4 Pričvrstite papučicu za dugmad M.

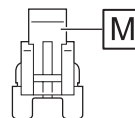

- 5 Odaberite ubod.

* Provjerite broj uboda na kućištu uređaja i podesite stroj za odabrani ubod.

- 6 Prilagodite širinu uboda tako da odgovara razmaku između rupica na dugmetu.

- 7 Postavite dugme na mjesto gdje ćete ga prišiti i spustite polugu papučice.

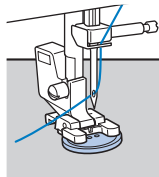

- Prilikom šivanja dugmeta s četiri rupice, prvo zašijte dvije rupice koje su vam najbliže. Zatim postavite dugme tako da igla zabada u stražnje dvije rupice i zašijte ih na isti način kao i prednje rupice.

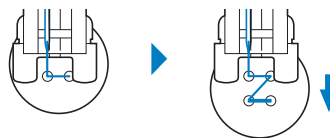

- 8 Okrenite pogonski kotač prema sebi (u smjeru suprotnom od kretanja kazaljki na satu) i provjerite zabada li igla u rupice bez udaranja u dugme.

Ako vam se čini da će igla udariti u dugme, ponovno izmjerite razmak između rupica na dugmetu. Prilagodite širinu uboda izmjerenom razmaku.

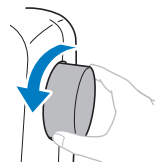

⚠ OPREZ

- Pazite da igla ne udara u dugme dok šivate. Igla se može slomiti ili saviti.

- 9** Šivajući niskom brzinom izradite približno 10 uboda. Postavite regulator brzine šivanja ulijevo (sporije šivanje).

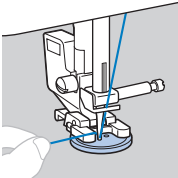

- 10** Škarama prerežite gornji konac i donji konac na početku šava. Na kraju šava povucite gornji konac na naličje tkanine i zavežite ga zajedno s donjim koncem (konac špulice).

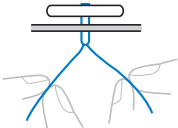

- 11** Po završetku šivanja dugmeta pomaknite regulator diferencijalnog transporta na **↔** i okrenite pogonski kotač da biste ga podigli.

Umetanje zatvarača

■ Umetanje središnjeg patentnog zatvarača

Izradite šavove na oba komada međusobno spojene tkanine.

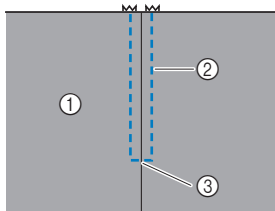

- ① Lice tkanine
- ② Šavovi
- ③ Kraj otvora za zatvarač

- 1** Pričvrstite papučicu za patentni zatvarač I.

- 2** Šivajte ravne bodove do otvora za patentni zatvarač.

Ojačajte kraj šavova povratnim bodovima.

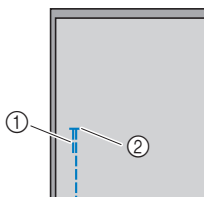

- ① Povratni bodovi
- ② Kraj otvora za zatvarač

- 3** Heftanjem spojite komade tkanine od otvora za zatvarač do ruba tkanine.

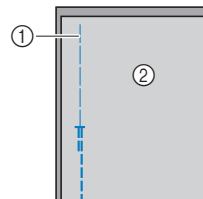

- ① Heft
- ② Naličje tkanine

- 4** Otvorite dodatak za šav s naličje tkanine.

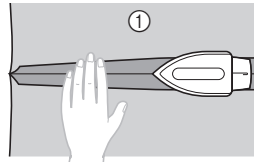

- ① Naličje tkanine

- 5** Poravnajte šav sa sredinom patentnog zatvarača, a zatim zaheftajte patentni zatvarač.

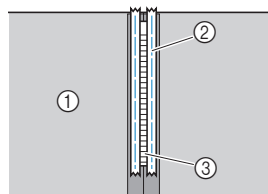

- ① Naličje tkanine
- ② Heft
- ③ Patentni zatvarač

- 6** Uklonite otprilike 5 cm (2 inča) heftanih šavova s vanjske strane.

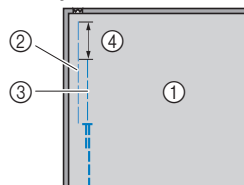

- ① Naličje tkanine
- ② Zaheftan zatvarač
- ③ Vanjski heftani šavovi
- ④ 5 cm (2 inča)

- 7** Pričvrstite papučicu na nosač na desnoj osovini papučice za patentni zatvarač I.

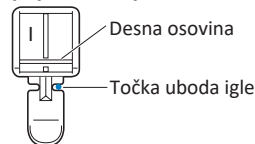

- 8** Odaberite ravni bod  (središnji položaj igle).

* Provjerite broj uboda na kućištu uređaja i podesite stroj za odabrani ubod.

⚠ OPREZ

- Kada koristite papučicu za patentni zatvarač I, obavezno odaberite ravni bod (središnji položaj igle) i polako okrenite pogonski kotač prema sebi (u smjeru suprotnom od kretanja kazaljki na satu) te se uvjerite da igla ne udara u papučicu. Ako odaberete drugi ubod ili igla udara u papučicu, igla se može saviti ili slomiti.

9 Proštepajte tkaninu oko zatvarača.

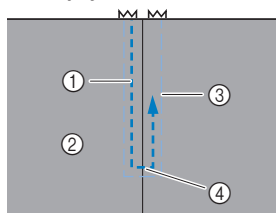

- 1 Šavovi
- 2 Naličje tkanine
- 3 Heftani šavovi
- 4 Kraj otvora za zatvarač

⚠ OPREZ

- Pazite da igla ne udara u zatvarač dok šivate. Ako igla udari u zatvarač, može se slomiti ili saviti.

Bilješka

- Ako papučica udara u klizač patentnog zatvarača, ostavite iglu u spuštrenom položaju (u tkanini) i podignite papučicu. Nakon pomicanja klizača spustite papučicu i nastavite šivati.

10 Po završetku šivanja uklonite heftane šavove.

Mostić bodovi

(Dostupno na modelima s 20 ili više bodova)

Mostić bodovi koriste se za ojačavanje mjesta izloženih habanju, poput rubova džepa i otvora. Postupak šivanja mostić bodova na rubovima džepova opisan je u nastavku.

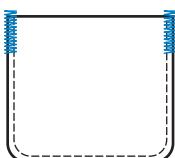

1 Odredite željenu duljinu mostić boda.

Postavite nosač na papučici za rupicu za dugme A na željenu vrijednost (razmak između oznaka na skali je 5 mm (3/16 inča).)

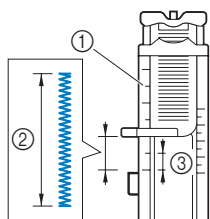

- 1 Skala na papučici
- 2 Duljina mostić boda
- 3 5 mm (3/16 inča)

- Maksimalna duljina mostić boda iznosi oko 28 mm (1-1/8 inča).

2 Pričvrstite papučicu za rupicu za dugme A.

Prije pričvršćivanja papučice za rupicu za dugme A provucite gornji konac ispod papučice kroz rupicu.

3 Odaberite ubod

* Provjerite broj uboda na kućištu uređaja i podesite stroj za odabrani ubod.

★: Samo kod određenih modela.

- 4 Okrenite otvor džepa prema sebi, postavite tkaninu tako da točka uboda igle bude 2 mm (1/16 inča) ispred otvora džepa, a zatim spustite polugu papučice.

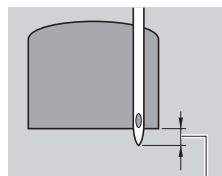

2 mm (1/16 inča)

- 5 Povucite polugu za rupicu za dugme prema dolje.

- 6 Lagano držite kraj gornjeg konca lijevom rukom i započnite šivati.

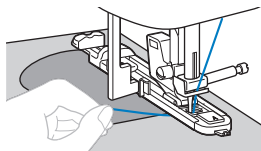

- 7 Po završetku šivanja podignite polugu papučice, uklonite tkaninu, a zatim odrežite konce.

- 8 Podignite polugu papučice za rupice u početni položaj.

Prilagodbe

(Dostupno na modelima s 25 ili više bodova)

Uzorak vaših uboda ponekad može ispasti loše, ovisno o vrsti ili debljini tkanine, korištenom stabilizatoru, brzini šivanja itd. Ako vam ubodi ne uspiju, izradite nekoliko testnih uboda pod istim uvjetima kao i kod šivanja stvarnog odjevnog predmeta te prilagodite uzorak uboda kako je objašnjeno u nastavku. Ako ubodi loše ispadnu čak i nakon dolje opisanih podešavanja, prilagodite svaki uzorak uboda pojedinačno.

- 1 Postavite funkciju za prilagođavanje uzorka uboda na zaslonu (stranica 7).

- 2 Pričvrstite papučicu za monogram N.

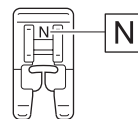

- 3 Prilagodite ubode tipkom za podešavanje duljine uboda.

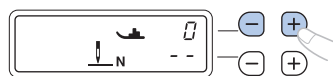

- Ako su ubodi stisnuti: Pritisnite "+" nekoliko puta.

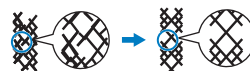

- Ako su između bodova praznine: Pritisnite "-" nekoliko puta.

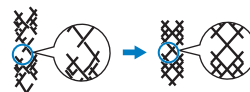

- 4 Ponovno zašijte uzorak uboda.

* Ako i dalje niste zadovoljni uzorkom uboda, podešavajte postavke dok ne budete zadovoljni rezultatom.

Bilješka

- Ova prilagodba može se izvršiti za 325° (bod za prošivanje), dekorativne bodove, satin bodove i križne bodove. Detalje o ugrađenim bodovima pročitajte u "Tablica bodova" (<http://s.brother/cmkg/>).

Internetska stranica za podršku Brother (preuzimanje uputa)

Internetska stranica za podršku tvrtke Brother nudi razne informacije o proizvodima, savjete za šivanje, načine korištenja dodatnog pribora i detalje o uzorcima uboda.

Molimo posjetite <http://s.brother/cmkg/>.

S naše internetske stranice možete preuzeti „Vodič za šivanje“, „Tablicu bodova“ kao i ove upute o uporabi.

Čišćenje i održavanje

Ograničeno podmazivanje

Da bi spriječili oštećenja stroja, korisnici ne smiju sami podmazivati uređaj.

Ovom stroju je u procesu proizvodnje bila dodana dostatna količina ulja za osigurano pravilno djelovanje, što čini periodično podmazivanje nepotrebnim.

U slučaju teškoća kao što je otežano okretanje pogonskog kotača ili neobičan zvuk, odmah prestanite koristiti stroj i obratite se ovlaštenom distributeru ili najbližem ovlaštenom servisnom centru Brother.

Mjere opreza pri pohrani stroja

Stroj ne pohranjujte na bilo kojem od mjesta opisanih u nastavku. U suprotnom postoji rizik oštećenja stroja, npr. nastanak hrđe uzrokovan kondenzacijom.

- Izložena iznimno visokim ili niskim temperaturama
- Izložena ekstremnim temperaturnim promjenama
- Izložena visokoj vlazi ili pari
- U blizini plamena, grijača ili klimatskog uređaja
- Na otvorenom ili izložena izravnoj sunčevoj svjetlosti
- Izložena iznimno prašnjavoj ili masnoj okolici

Bilješka

- Za dulji životni vijek uređaja povremeno ga uključujte i koristite. Dugotrajno pohranjivanje uređaja bez povremenog korištenja može smanjiti njegovu učinkovitost.

Čišćenje površine stroja

⚠ OPREZ

- Obavezno izvadite utikač iz utičnice prije čišćenja. U suprotnom postoji rizik strujnog udara ili ozljede.

Čišćenje čunka

Rezultati šivanja neće biti zadovoljavajući ako se u čunku nakuplja prašina.

⚠ OPREZ

- Obavezno izvadite utikač iz utičnice prije čišćenja. U suprotnom postoji rizik strujnog udara ili ozljede.

- 1 Isključite stroj i izvadite utikač.
- 2 Podignite iglu i papučicu.
- 3 Uklonite iglu (1) i nosač papučice (2). Odvijačem olabavite oba vijka (3) i podignite ubodnu ploču.

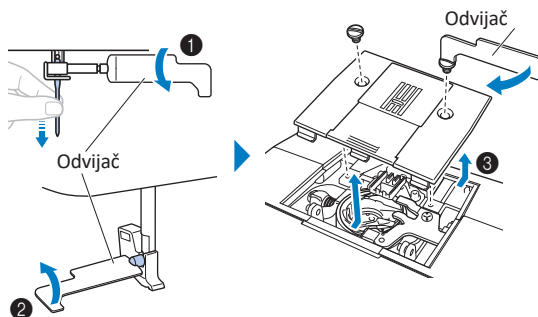

Bilješka

- Pazite da vam uklonjeni vijci ne upadnu u stroj.

- 4 Izvadite hvatač te uklonite prašinu iz čunka i okolnog područja.

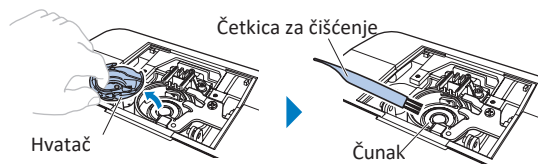

- * Hvatač nemojte podmazivati uljem.

Bilješka

- Ne preporučuje se korištenje sprejeva pod tlakom.

5 Umetnite hvatač tako da oznake ▲ i ● budu poravnate.

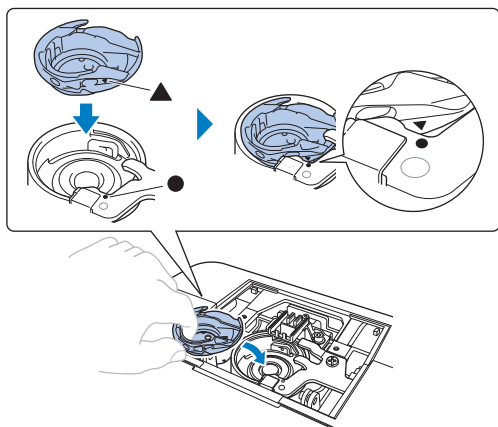

⚠ OPREZ

- Ne koristite ogrebane hvatače. U suprotnom postoji rizik petljanja gornjeg konca, loma igle i lošije učinkovitosti šivanja. Novi hvatač nabavite u najbližem ovlaštenom servisnom centru Brother.
- Obavezno provjerite jeste li pravilno umetnuli hvatač. U suprotnom postoji rizik loma igle.

6 Namjestite ubodnu ploču i zatim zategnite vijke.

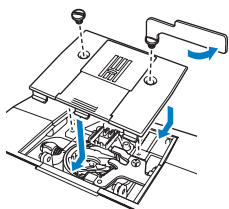

Otklanjanje teškoća

Ako uređaj prestane djelovati pravilno, prije zahtijevanja servisa provjerite popis mogućih teškoća koje su navedene u nastavku. Većinu teškoća možete otkloniti sami. Ako trebate dodatnu pomoć, Brotherova internetska stranica za podršku nudi aktualne odgovore na najčešća pitanja i savjete za otklanjanje smetnji. Posjetite nas na <http://s.brother/epkag/>.

Ako se teškoće nastavljaju, obratite se vašem distributeru ili najbližem ovlaštenom servisnom centru.

Najčešće teškoće

Mogući uzroci i rješenja za najčešće teškoće navedeni su ispod. Obavezno ih provjerite prije nego što nam se obratite.

★: Samo kod određenih modela.

| Tema | Str. |
|---|------|
| Zapetljan gornji konac | 25 |
| Konac zapetljan na naličju tkanine | 25 |
| Nepravilna napetost konca | 26 |
| Tkanina se zaglavila u stroju i ne može se ukloniti | 26 |
| Konac je zapetljan ispod vratila namotača špulice★ | 28 |

Zapetljan gornji konac

■ Simptom

- Gornji konac izgleda kao jedna kontinuirana linija.
- Donji konac je vidljiv na licu tkanine (vidi ilustraciju ispod).
- Gornji konac je prenapet i izlazi kad se povuče.
- Gornji konac je prenapet, a na tkanini se pojavljuju nabori.
- Napetost gornjeg konca je prevelika, a rezultati šivanja se ne mijenjaju ni nakon prilagodbe napetosti konca.

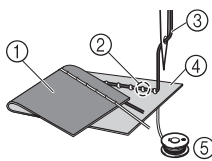

- 1 Naličje tkanine
- 2 Donji konac vidljiv na licu tkanine
- 3 Gornji konac
- 4 Lice tkanine
- 5 Donji konac

■ Uzrok

Nepravilno navođenje donjeg konca.

Ako donji konac nije pravilno navođen, napetost konca neće biti odgovarajuća. Kada povučete gornji konac, donji će konac proći kroz tkaninu. Stoga je donji konac vidljiv na licu tkanine.

■ Rješenje/provjeriti detalje

Pravilno navedite donji konac (stranica 9).

Konac zapetljan na naličju tkanine

■ Simptom

- Konac je zapetljan na naličju tkanine.
- Nakon početka šivanja čuje se zveckanje i ne možete nastaviti šivati.
- Kad podignete tkaninu u kućištu špulice vidljiv je zapetljan konac.

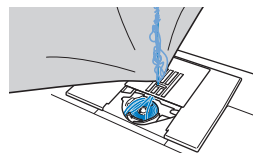
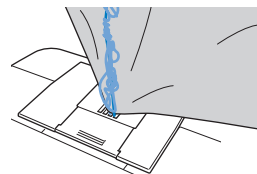

■ Uzrok

Nepravilno navođenje gornjeg konca.

Ako je gornji konac pogrešno navođen, konac koji prolazi kroz tkaninu ne može se čvrsto povući i zapetlja se u kućištu špulice, što uzrokuje zveckanje.

■ Rješenje/provjeriti detalje

Uklonite zapetljani konac, a zatim pravilno navedite gornji konac.

1 Uklonite zapetljani konac.

Ako se ne može ukloniti, prerežite ga škarama.

* Detalje pročitajte u „Čišćenje čunka“ na stranici 24.

2 Uklonite gornji konac.

3 Pravilno navedite gornji konac slijedeći upute u "Navođenje gornjeg konca" na stranici 9.

* Ako ste špulicu uklonili iz kućišta, pročitajte "Namatanje špulice" (stranica 7) kako biste je pravilno umetnuli.

Nepravilna napetost konca

■ Simptomi

1. Donji konac je vidljiv na licu tkanine (vidi ilustraciju ispod)
2. Gornji konac izgleda kao ravna linija na licu tkanine.
3. Gornji konac je vidljiv na naličju tkanine (vidi ilustraciju ispod).
4. Donji konac izgleda kao ravna linija na naličju tkanine.
5. Šavovi na naličju tkanine su labavi.

□ 1. simptom

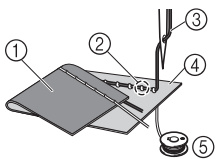

- ① Naličje tkanine
- ② Donji konac vidljiv na licu tkanine
- ③ Gornji konac
- ④ Lice tkanine
- ⑤ Donji konac
- ⑥ Gornji konac vidljiv na naličju tkanine

3. simptom

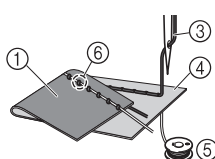

■ Uzrok/rješenje/provjeriti detalje

□ 1. uzrok

Nepravilno navođenje konca u stroj

<1. i 2. simptom su opisani gore> Nepravilno navođenje donjeg konca. Postavite regulator napetosti konca na "4" i pročitajte poglavlje "Namatanje špulice" (stranica 7) te pravilno navedite konac.

<3., 4. i 5. simptom su opisani gore> Nepravilno navođenje gornjeg konca

Postavite regulator napetosti konca na "4",

pročitajte poglavlje "Navođenje gornjeg konca" (stranica 9) i pravilno navedite konac.

□ 2. uzrok

Neodgovarajuća kombinacija konca, tkanine i igle.

Odabir igle ovisi o vrsti tkanine i debljini konca. Ako ne koristite odgovarajuću kombinaciju konca i igle, napetost konca neće biti pravilna, što uzrokuje nabore na tkanini ili preskakanje uboda.

* Pročitajte "Kombinacije tkanine, igle i konca" (stranica 12) kako biste provjerili koristite li odgovarajući konac i iglu za tkaninu koju šivate.

□ 3. uzrok

Nije odabrana odgovarajuća napetost konca.

Prilagodite napetost konca. Pročitajte poglavlje "Napetost konca" (stranica 17).

Odgovarajuća napetost konca ovisi o vrsti tkanine i konca koji se koriste.

* Prilagodite napetost konca tijekom probnog šivanja na komadu otpadne tkanine (koju ćete koristiti za svoj odjevni predmet).

💡 Bilješka

- Ako gornji i donji konac nisu pravilno navođeni, nećete moći odgovarajuće postaviti napetost konca. Prvo provjerite jesu li konci pravilno navođeni i tek onda prilagodite napetost.

• Ako je donji konac vidljiv na licu tkanine

Okrenite regulator napetosti konca u smjeru suprotnom od kretanja kazaljki na satu da olabavite napetost gornjeg konca.

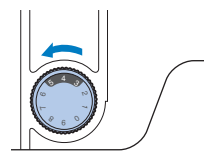

• Ako je gornji konac vidljiv na naličju tkanine

Okrenite regulator napetosti konca u smjeru kretanja kazaljki na satu da povećate napetost gornjeg konca.

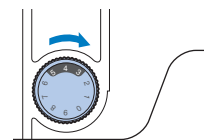

Tkanina se zaglavila u stroju i ne može se ukloniti

Ako je tkanina zaglavljena u stroju i ne može se ukloniti, moguće je da se konac zapetljao ispod ubodne ploče.

Slijedite korake u nastavku za uklanjanje tkanine iz stroja. Ako se tkanina i dalje ne može ukloniti, nemojte je pokušavati izvući pretjeranom primjenom sile, nego se obratite se najbližem ovlaštenom servisnom centru Brother.

■ Uklanjanje tkanine iz stroja

1 Odmah zaustavite stroj.

2 Isključite stroj.

3 Uklonite iglu.

Ako je igla spuštena u tkaninu, okrenite pogonski kotač u smjeru kretanja kazaljki na satu da biste je podigli iz tkanine, a zatim je uklonite.

* Pročitajte poglavlje "Zamjena igle" (stranica 13).

4 Uklonite papučicu i nosač papučice

Ako je konac zapetljan na papučici, uklonite zapetljani konac, a zatim podignite polugu papučice da biste uklonili papučicu. U suprotnom možete oštetiti papučicu.

* Pročitajte poglavlje "Zamjena papučice" (stranica 14).

5 Podignite tkaninu i odrežite konce ispod.

Ako se tkanina može ukloniti, uklonite je. Nastavite sa sljedećim koracima za čišćenje čunka.

6 Uklonite ubodnu ploču.

* Pročitajte poglavlje "Čišćenje čunka" (stranica 24)".

7 Odrežite zapetljane konce, a zatim uklonite špulicu.

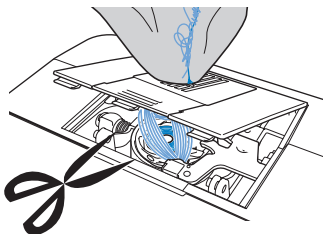

8 Uklonite kućište špulice.

Uklonite konce, ako ostanu u kućištu špulice.

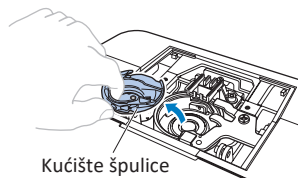

Kućiče špulice

9 Četkicom ili usisivačem uklonite prašinu iz čunka i okolnog područja.

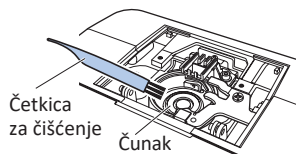

Četkica za čišćenje

Čunak

- Ako se tkanina može ukloniti ➔ prijedite na korak **11**.
- Ako se tkanina ne može ukloniti ➔ prijedite na korak **10**.

💡 Bilješka

- Ne preporučuje se korištenje sprejeva pod tlakom.

10 Uklonite tkaninu i konce s ubodne ploče.

Ako se tkanina ne može ukloniti čak i nakon izvršavanja ovih koraka, obratite se najbližem ovlaštenom servisnom centru Brother.

11 Umetnite kućište špulice slijedeći korak **5** u poglavlju "Čišćenje čunka" (stranica 24).

12 Namjestite ubodnu ploču slijedeći korak **6** u poglavlju "Čišćenje čunka" (stranica 24).

13 Okrenite pogonski kotač i uvjerite se da se diferencijalni transport glatko pomiče i da ne dodiruje rubove utora u ubodnoj ploči.



- ① Pravilan položaj diferencijalnog transporta
- ② Nepravilan položaj diferencijalnog transporta

14 Provjerite stanje igle i umetnite je.

Ako je igla u lošem stanju, na primjer, ako je savijena, obvezno koristite novu iglu.

* Pročitajte poglavlja "Provjera igle" i "Zamjena igle" na stranici 13.

📖 Bilješka

- Budući da se igla mogla oštetiti kada se tkanina zaglavila u stroj, preporučujemo da je zamijenite novom.

■ Provjera rada stroja

Ako ste uklonili ubodnu ploču, provjerite rad stroja i uvjerite se da ste pravilno izveli postupak.

1 Uključite stroj.

2 Odaberite ubod položaj igle).





💡 Bilješka

- Nemojte još pričvrstiti papučicu i konac.

3 Polako okrenite pogonski kotač prema sebi (u smjeru suprotnom od kretanja kazaljki na satu) i sa svih strana provjerite ubada li igla sredinu otvora na ubodnoj ploči.

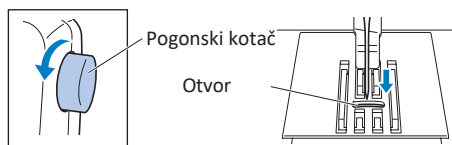
Ako igla udara u ubodnu ploču, uklonite ploču i ponovo je namjestite, počevši od koraka **13** u poglavlju „Tkanina se zaglavila u stroju i ne može se ukloniti“ (stranica 27).



4 Odaberite  Zatim postavite duljinu i širinu uboda na maksimalne vrijednosti.

* Detalje o promjeni postavki pročitajte u "Podešavanje duljine i širine uboda" (stranica 15).

5 Polako okrenite pogonski kotač prema sebi (u smjeru suprotnom od kretanja kazaljki na satu) i provjerite rade li igla i diferencijalni transport pravilno.

Ako igla ili diferencijalni transport dodiruju ubodnu ploču, moguće je da je stroj u kvaru, zato se obratite najbližem ovlaštenom servisnom centru Brother.

6 Isključite stroj, a zatim namjestite špulicu i papučicu.

Nikada ne koristite ogrebane ili oštećene papučice. U suprotnom se igla može slomiti ili će rezultati šivanja biti nezadovoljavajući.

* Pročitajte poglavlje "Namatanje špulice" (stranica 7) i poglavlje "Zamjena papučice" (stranica 14).

7 Pravilno navedite konac u stroj.

* Detalje o navođenju konca u stroj pročitajte u "Navođenje gornjeg konca" (stranica 9).

8 Izvršite probno šivanje na komadu pamučne tkanine.

 **Bilješka**

- Neispravni rezultati šivanja mogu biti posljedica pogrešno navođenog gornjeg konca ili šivanja tankih tkanina. Ako rezultati probnog šivanja nisu zadovoljavajući, provjerite je li gornji konac pravilno navođen i jeste li koristili odgovarajuću vrstu tkanine.

Konac je zapetljan ispod nosača namotača špulice ★

Ako namatanje špulice započne kada konac nije pravilno provučen ispod diska za napetost vodilice konca, konac se može zapetljati ispod nosača namotača špulice.

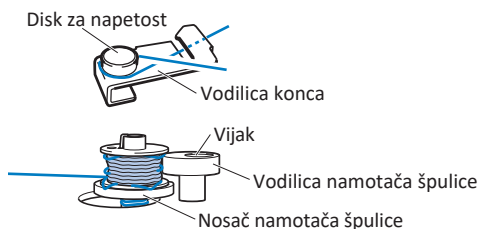

⚠ OPREZ

- Ne uklanjajte nosač namotača špulice, čak i ako je konac ispod njega zapetljan. Inače se rezač u nosaču namotača špulice može oštetiti (za modele opremljene rezačem konca).
- Ne uklanjajte vijak na vodilici namotača špulice, jer to može dovesti do kvara stroja; Konac se ne može raspetljati uklanjanjem vijka.

1 Zaustavite namatanje špulice.

2 Škarama odrežite konac pokraj vodilice konca.

3 Potisnite vratilo namatača špulice ulijevo, uklonite špulicu i prerežite konac, a zatim u potpunosti uklonite špulicu iz vratila.

4 Lijevom rukom držite kraj konca, a desnom rukom odmatajte konac u smjeru kretanja kazaljki na satu ispod nosača namotača špulice.

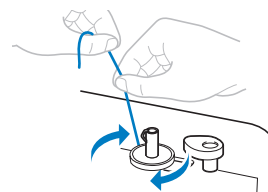

Popis simptoma

Ako je referentna stranica označena s "*", obratite se ovlaštenom distributeru ili najbližem servisnom centru Brother.



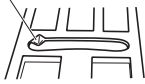

| Simptom, uzrok/rješenje | Ref. stranica |
|---|---------------|
| Stroj ne radi. | |
| Stroj nije priključen na električnu mrežu. | 6 |
| Glavni prekidač je isključen. | 6 |
| Vratilo namotača je potisnuto na desnu stranu. | 8 |
| Nepravilna uporaba nožnog upravljača. | 6 |
| Igla se lomi. | |
| Nepravilno umetnuta igla. | 13 |
| Vijak stezaljke igle je labav. | 13 |
| Igla je savijena ili tupa. | 13 |
| Neodgovarajuća kombinacija tkanine, konca i igle. | 12 |
| Upotrijebili ste papučicu koja ne odgovara vrsti odabranog boda. | 14 |
| Prevelika napetost gornjeg konca. | 17 |
| Prejako vučete tkaninu. ▶ Lagano vodite tkaninu. | 16 |
| Područje oko rupice u ubodnoj ploči je ogrebano. To nije ogrebotina. | * |
| Područje oko papučice je ogrebano. | * |
| Kućište špulice je ogrebano. | * |
| Upotrijebili ste špulicu koja nije oblikovana za ovaj stroj. | 7 |
| Gornji konac puca. | |
| Nepravilno provučen gornji konac (npr. niste pravilno umetnuli špulicu ili konac ne prolazi kroz vodič iznad igle.) | 9 |
| Čvorovi i petlje na koncu. Uklonite čvorove i petlje. | - |



| Simptom, uzrok/rješenje | Ref. stranica |
|--|---------------|
| Igla ne odgovara odabranom koncu. | 12 |
| Prevelika napetost gornjeg konca. | 17 |
| Konac je zapetljan, na primjer, u kućištu špulice. | 27 |
| Igla je savijena ili tupa. | 13 |
| Nepravilno umetnuta igla. | 13 |
| Područje oko rupice u ubodnoj ploči je ogrebanog. To nije ogrebotina. | * |
|  | |
| Područje oko papučice je ogrebanog. | * |
| Ogrebotine ili brazde na kućištu špulice. | * |
| Upotrijebili ste špulicu koja nije oblikovana za ovaj stroj. | 7 |
| Donji konac se petlja ili puca. | |
| Nepravilno namotan konac na špulicu. | 7 |
| Špulica je ogrebanog ili se ne okreće glatko. | 7 |
| Konac je zapetljan. | 25 |
| Upotrijebili ste špulicu koja nije oblikovana za ovaj stroj. | 7 |
| Nepravilno umetnuta špulica. | 9 |
| Nepravilna napetost konca. | |
| Nepravilno provučen gornji konac. | 9 |
| Nepravilno namotan konac na špulicu. | 7 |
| Neodgovarajuća kombinacija tkanine, konca i igle. | 12 |
| Nepravilno pričvršćena papučica. | 15 |
| Nepravilno pričvršćen nosač papučice. | 15 |
| Nepravilna napetost konca. | 17 |
| Upotrijebili ste špulicu koja nije oblikovana za ovaj stroj. | 7 |
| Nepravilno umetnuta špulica. | 9 |
| Tkanina je naborana. | |
| Nepravilno provučen gornji konac ili nepravilno umetnuta špulica. | 7, 9 |
| Nepravilno namještena špulica. | 7 |
| Neodgovarajuća kombinacija tkanine, konca i igle. | 12 |
| Igla je savijena ili tupa. | 13 |
| Prevelika duljina uboda pri šivanju tankih tkanina. ► Pri šivanju koristite stabilizator ispod tkanine. | - |
| Nepravilna napetost konca. | 17 |
| Preskakanje uboda. | |
| Nepravilno provučen gornji konac. | 9 |
| Neodgovarajuća kombinacija tkanine, konca i igle. | 12 |

| Simptom, uzrok/rješenje | Ref. stranica |
|--|---------------|
| Igla je savijena ili tupa. | 13 |
| Nepravilno umetnuta igla. | 13 |
| Nakupine prašine ispod ubodne ploče ili u kućištu špulice. | 24 |
| Konac je zapetljan na naličju tkanine. | |
| Nepravilno provučen gornji konac. | 9 |
| Neodgovarajuća kombinacija tkanine, konca i igle. | 12 |
| Tijekom šivanja čuje se piskav zvuk. | |
| Nakupine prašine u diferencijalnom transportu ili u kućištu špulice. | 24 |
| Nepravilno provučen gornji konac. | 9 |
| Ogrebanog kućište špulice. | * |
| Upotrijebili ste špulicu koja nije oblikovana za ovaj stroj. | 7 |
| Uvlakač konca ne može se koristiti. ★ | |
| Igla nije u najvišem položaju. | 10 |
| Nepravilno umetnuta igla. | 13 |
| Igla je savijena ili tupa. | 13 |
| Nepravilno provučen gornji konac. | 9 |
| Kukica uvlačka konca je savijena i ne prolazi kroz ušicu igle. | * |
| Poluga uvlačka konca ne može se pomaknuti ili vratiti u početni položaj. | * |
| Koristite iglu veličine 65/9. ► Igla nije kompatibilna s uvlačakom konca. Ručno udjenite konac kroz ušicu igle. | 10 |
| Nepravilan izgled šava. | |
| Upotrijebili ste papučicu koja ne odgovara vrsti odabranog boda. | 14 |
| Nepravilna napetost konca. | 17 |
| Konac je zapetljan, na primjer, u kućištu špulice. | 27 |
| Tkanina se ne pomiče (ne klizi). | |
| Diferencijalni transport je spušten. ★ ► Pomaknite regulator diferencijala na  . | 21 |
| Prekratak ubod. | 15 |
| Neodgovarajuća kombinacija tkanine, konca i igle. | 12 |
| Konac je zapetljan, na primjer, u kućištu špulice. | 27 |
| Tijekom namatanja špulice donji je konac bio namotan ispod nosača namotaača špulice. ★ | |
| Konac nije pravilno provučen ispod diska za napetost na vodilici konca. ► Uklonite zapetljani konac, a zatim namotajte špulicu. | 8, 28 |
| Donji konac ne može se izvući. | |
| Igla je savijena ili tupa. | 13 |
| Nepravilno umetnuta špulica. | 9 |

| Simptom, uzrok/rješenje | Ref. stranica |
|--|---------------|
| Žarulja se ne pali. | |
| Žarulja je oštećena. | * |
| Tkanina se pomiče u suprotnom smjeru. | |
| Mehanizam za pomicanje tkanine je oštećen. | * |
| Igla udara u ubodnu ploču. | |
| Vijak stezaljke igle je labav. | 13 |
| Igla je savijena ili tupa. | 13 |
| Ne možete ukloniti tkaninu. | |
| Konac je zapetljan ispod ubodne ploče. | 27 |
| Slomljena igla pala je u stroj. | |
| ► Isključite stroj i uklonite ubodnu ploču. Ako vidite iglu koja je pala u stroj, izvadite je pincetom. Nakon uklanjanja igle, vratite ubodnu ploču na mjesto i umetnite novu iglu. Prije uključivanja stroja, polako okrenite pogonski kotač prema sebi i provjerite da li se glatko okreće i da li nova igla ulazi kroz sredinu otvora ubodne ploče. Ako se pogonski kotač ne okreće glatko ili se igla koja je pala u uređaj ne može ukloniti, obratite se ovlaštenom zastupniku ili najbližem ovlaštenom servisnom centru Brother. | 24 |
| Pogonski kotač se ne okreće glatko. | |
| Konac je zapetljan u kućištu špulice. | 27 |
| Dekoratívni ubodi nisu ujednačeni. ★ | |
| Koristili ste pogrešnu papučicu. | 14 |
| Pogrešna postavka širine i duljine uboda. | 23 |

Poruke o pogreškama

| Br. | Uzrok | Rješenje |
|-----|--|---|
| E1 | Pritisnut je nožni upravljač (ili start/stop  tipka ako nožni upravljač nije priključen ★) | Spustite polugu papučice prije nego što nastavite šivati. |
| E2 | ili  ste pritisnuli tipku za šivanje unatrag/ojačavanje dok je papučica podignuta. | |
| E2 | Niste odabrali bod za rupicu za dugme ili mostić bod i pritisnuli ste nožni upravljač (ili tipku start/stop  ako nožni upravljač nije priključen ★) dok je poluga za rupicu za dugme bila spuštena. | Spustite polugu za rupicu za dugme prije nego što nastavite šivati. |
| E3 | Odabrali ste bod za rupicu za dugme ili mostić bod i pritisnuli nožni upravljač (ili  tipku start/stop ako nožni upravljač nije priključen ★) dok je poluga za rupicu za dugme bila podignuta. | Spustite polugu za rupicu za dugme prije nego što nastavite šivati. |

| Br. | Uzrok | Rješenje |
|----------|--|---|
| E4 |  Pritisnuli ste tipku za šivanje unatrag/ojačavanje (ili tipku za položaj igle ★) dok je vratilo namotača špulice bilo potisnuto na desnu stranu. | Prije nego što nastavite šivati pomaknite vratilo namotača špulice ulijevo. |
| E5 |  Tipka start/stop je pritisnuta dok je nožni upravljač priključen. ★ | Isključite nožni upravljač ili šivajte koristeći nožni upravljač. ★ |
| E6 | Motor se zaključao/zaustavio jer je konac zapetljan. | Prije nego što nastavite šivati uklonite zapetljani konac. |
| E7 | Odabrali ste ubod za jednu iglu i pritisnuli ste nožni upravljač (ili tipku start/stop  ako nožni upravljač nije priključen ★) dok je uključen način rada s dvoiglom. | Odaberite ubod primjeren za šivanje dvoiglom. |
| F1 F9 | Stroj možda ne radi ispravno. | Obratite se najbližem ovlaštenom servisnom centru. |

Zvučni signali ★

- Kad je stroj uključen ili pritisnuta tipka (ispravan rad)
 - **Jedan zvučni signal**
- Kad je stroj uključen dok mijenjate postavke (stranica 6)
 - **Dva zvučna signala**
- Ako se izvrši netočna operacija ili je pritisnuta nefunkcionalna tipka
 - **Dva ili četiri zvučna signala**
- Ako se stroj zaključa, na primjer, jer je konac zapetljan
 - **Uređaj neprekidno piska četiri sekunde i automatski se zaustavlja.** Obvezno provjerite uzrok pogreške i ispravite je prije nego što nastavite šivati.

★: Samo kod određenih modela.

| | |
|--|--------------|
| A | |
| automatsko šivanje unatrag/ojačavanje šava | 7, 17 |
| B | |
| bušač | 5, 20 |
| Č | |
| čunak | 24 |
| D | |
| davač konca | 4, 10 |
| diferencijalni transport | 4, 27, 29 |
| disk za napetost | 8, 28 |
| dodatni nosač kalema | 5, 14 |
| dvoigla..... | 5,13 |
| G | |
| glavni dijelovi | 4 |
| I | |
| igla | 13 |
| K | |
| kombinacije tkanine, igle i konca | 12 |
| kućište špulice | 24 |
| L | |
| LCD | 6 |
| N | |
| namatanje špulice | 7 |
| namotač špulice | 4, 28 |
| napetost konca | 17, 26 |
| navođenje gornjeg konca | 9 |
| nosač kalema | 4, 7, 10 |
| nosač papučice | 4, 15 |
| nožić za rezanje rupica | 5, 20 |
| nožni upravljač | 6 |
| O | |
| ojačavanje šava | 16 |
| otklanjanje teškoća | 25 |
| P | |
| papučica | 4, 14 |
| papučica s gornjim transportom | 5, 15 |
| papučica za prošivanje | 5, 15 |
| pogonski kotač | 4 |
| poklopac ubodne ploče | 27 |
| poklopac špulice | 4, 8 |
| položaj zaustavljanja igle | 6 |
| poluga za rupicu za dugme | 4 |
| poluga papučice | 4, 8, 14, 16 |
| postavljanje špulice | 7 |
| postavke | 6 |
| poruke o pogreškama | 30 |
| povratni bodovi | 16 |
| pribor | 5 |
| prilagođavanje uboda | 7, 23 |
| priključak utikača | 4, 6 |
| R | |
| radna rukavna ploha | 19 |
| radni stolić | 4 |
| ravni bod..... | 7 |
| regulator brzine šivanja | 4 |
| regulator diferencijalnog transporta | 4, 21 |
| regulator napetostikonca..... | 4,26 |
| rezač konca | 4, 10, 16 |
| Š | |
| širina uboda | 15 |
| špulica | 7 |
| špulica za brzo navođenje | 4, 9 |
| T | |
| tipka start/stop | 4 |
| tipka za položaj igle | 4 |
| tipka za podešavanje duljine | 6, 15 |
| tipka za odabir uboda | 6, 15 |
| tipka za podešavanje širine uboda | 6, 15 |
| tipka za šivanje unatrag/ojačavanje šavova | 4 |
| tipke za upravljanje | 4 |
| U | |
| ubodna ploča | 4 |
| upravljačka ploča | 6 |
| uvlakač konca | 4, 10 |
| V | |
| vijak stezaljke igle | 4 |
| vodič konca igle | 4, 14 |
| Z | |
| zvučni signali | 7, 30 |

Posjetite <http://s.brother/cpkag/> gdje vam nudimo podršku i dodatne informacije (vodič za šivanje, tablica bodova, videozapisi s uputama, odgovori na najčešća pitanja).



Za informacije o videozapisima, posjetite <http://s.brother/cvkag/>.



Brother SupportCenter je mobilna aplikacija koja pruža dodatne informacije (videozapisi s uputama, odgovori na najčešća pitanja i sl.). Za preuzimanje uputa posjetite Google Play™ ili App Store.



Google Play™



App Store

Zaštitni znakovi

App Store je zaštitni znak tvrtke Apple Inc.

Android i Google Play zaštitni su znakovi tvrtke Google, Inc.

Nije dozvoljeno korištenje ovih zaštitnih znakova bez dozvola Googlea.

Hrvatski
888-N00/N02/N20/N22/N40/N42



D01F5E-101 ①