

Upute za uporabu

Šivaći stroj

Šifra proizvoda: 888-X06/X08/X16/X18/X26/X28

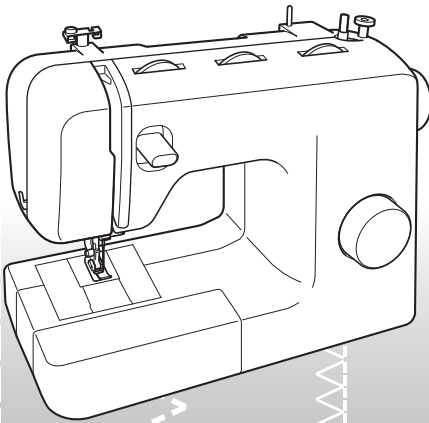

Posjetite <http://solutions.brother.com> gdje nudimo podršku i odgovore na najčešća pitanja (FAQ).

VAŽNE SIGURNOSNE UPUTE

Pročitajte ove upute za uporabu prije uporabe stroja.

! OPASNOST – da biste smanjili rizik od strujnog udara:

1 Uvijek isključite stroj iz električne mreže neposredno nakon uporabe, prilikom čišćenja ili izvođenja drugih podešavanja navedenih u ovom priručniku ili kada stroj ostavljate bez nadzora.

! UPOZORENJE - Da biste smanjili rizik od opekotina, požara, strujnog udara ili ozljede.

2 Uvijek isključite stroj iz električne mreže kada izvodite sljedeća podešavanja navedena u ovom priručniku:

- Stroj isključite tako, da prekidač postavite u položaj „O”, zatim čvrsto uhvatite utikač i izvucite ga iz utičnice. Ne vucite za kabel.
- Stroj priključite neposredno u zidnu utičnicu. Ne koristite produžne kable.
- Obvezno isključite stroj iz električne mreže u slučaju nestanka struje.

3 Ne upravljajte strojem koji ima oštećen utikač ili kabel, ako ne radi kako treba, ako je pao na pod, bio oštećen ili ako je uređaj poliven vodom. Stroj odnesite najbližem ovlaštenom distributeru ili servisnom centru gdje će ga osoblje pregledati, popraviti te izvesti električna ili mehanička podešenja.

- Ako primijetite neobične pojave

dok uređaj miruje ili je u pogonu, npr. neobičan miris, toplina, gubljenje boje ili deformacije, prekinite uporabu stroja i odmah izvadite strujni kabel iz utičnice.

- Pri prenošenju stroj obvezno držite za ručku. Podizanjem i držanjem stroja za druge dijelove možete izazvati oštećenja stroja ili ozljede (u slučaju pada uređaja).
- Pri podizanju stroja budite oprezni i ne izvodite nagle ili nemarne pokrete. U suprotnom možete izazvati ozljedu leđa ili koljena.

4 Radnu površinu uvijek održavajte čistom:

- Ne upravljajte strojem ako su blokirani otvori za zračenje. Pazite da otvore za zračenje stroja i nožnog upravljača ne začepi nakupine dlačica, prašine i vlakana.
- Nemojte pohranjivati predmete na nožnom upravljaču.
- Ne koristite produžne kable. Stroj priključite neposredno u zidnu utičnicu.
- Nemojte spuštati ili umetati bilo kakve predmete u bilo koji otvor stroja.
- Ne upravljajte strojem na mjestu gdje se koriste raspršivači ili gdje je povišena koncentracija kisika.
- Ne upravljajte strojem u blizini izvora topline poput štednjaka ili glačala. U suprotnom se stroj, strujni kabel ili odjevni predmet koji šivate može zapaliti i izazvati požar ili strujni udar.
- Ne postavljajte stroj na nestabilne površine kao što je klimav ili nagnut stol. U suprotnom možete izazvati pad uređaja i ozljede.

5 Posebnu skrb pri šivanju obratite na:

- Uvijek obratite pažnju na iglu. Ne koristite savijene ili oštećene igle.

- Prste držite dalje od svih pokretnih dijelova, posebno u blizini igle.
- Ne uključujte stroj dok držite pritisak na nožni upravljač. Time možete nehotice pokrenuti stroj i izazvati ozljede ili oštećenja stroja.
- Stroj obvezno isključite (položaj „O“) kada izvodite podešavanja na području igle.
- Ne koristite oštećenu ili nepravilnu ubodnu pločicu. Time možete izazvati lom igle.
- Ne vucite i ne potiskujte tkaninu pri šivanju i prilikom prostoručnog šivanja pažljivo slijedite upute tako da ne skrenete iglu, čime možete uzrokovati njen lom.

6 Ovaj uređaj nije igračka:

- Potrebna je posebna pozornost kada ovaj uređaj koristite u blizini djece ili djeci dozvolite uporabu.
- Plastičnu vrećicu u kojoj je dobavljen uređaj držite izvan dohvata djece ili ju uklonite. Ne dozvolite djeci da se igraju vrećicom zbog mogućeg rizika gušenja.
- Ne koristite stroj na otvorenom.

7 Za dulji životni vijek uređaja:

- Uređaj nemojte pohranjivati na mjestima koja su izložena izravnoj sunčevoj svjetlosti ili visokoj vlažnosti. Ne koristite i ne pohranjujte uređaj u blizini radijatora, glačala, halogenskih lampi ili drugih vrućih predmeta.
- Za čišćenje kućišta koristite isključivo neutralne sapune ili deterđente. Benzeni, razrjeđivači i prašak za ribanje mogu oštetiti kućište i stroj te ih ne smijete koristiti.
- Uvijek pročitajte priručnik za uporabu kada mijenjate ili ugrađujete sklopove, papučicu, iglu ili druge dijelove da osigurate pravilnu ugradnju.

8 Popravci i podešavanja:

- Ako je oštećena svjetleća dioda, zamjenu mora izvršiti ovlašteni distributer.
- U slučaju pogrešnog funkcioniranja ili potrebnog podešavanja, najprije slijedite tabeli s uputama za rješavanje

problema na kraju priručnika za uporabu da stroj pregledate i podesite sami. Ako se teškoće nastavljaju, obratite se lokalnom ovlaštenom Brother distributeru.

Ovaj uređaj koristite isključivo u svrhu opisanu u ovim uputama. Koristite dodatke koje preporučuje proizvođač, spomenute u ovim uputama. Sadržaj ovih uputa i specifikacije proizvoda se mogu promijeniti bez prethodnog upozorenja. Za dodatne informacije o proizvodu posjetite www.brother.com

SPREMITE OVE UPUTE

Ovaj uređaj je namijenjen za kućansku uporabu.

Ovaj uređaj nije namijenjen uporabi od strane osoba (uključujući djecu) sa smanjenim tjelesnim, osjetilnim ili mentalnim sposobnostima. Te osobe mogu koristiti stroj samo uz nadzor osoba s primjerenim znanjem i sposobnostima, koje će preuzeti odgovornost za njihovu sigurnost. Djecu nadzirajte i ne dozvolite da se igraju šivaćim strojem.

Ovaj uređaj smiju koristiti djeca starija od 8 godina i osobe sa smanjenim tjelesnim, osjetilnim ili mentalnim sposobnostima ako imaju nadzor ili dobiju upute o sigurnom korištenju stroja i razumiju rizike koji proizlaze iz uporabe. Djeca se ne smiju igrati strojem. Čišćenje i održavanje stroja djeca smiju izvoditi isključivo uz nadzor.

ZA KORISNIKE U UK, IRSKOJ, NA MALTI I CIPRU VAŽNO

- U slučaju zamjene osigurača utikača, upotrijebite osigurač kojeg odobrava ASTA do BS 1362, npr. osigurač s oznakom i nazivnim vrijednostima navedenim na utikaču.

- Uvijek zamijenite poklopac osigurača. Ne koristite osigurače kojima nije priložen poklopac.
- Ako dostupna električna utičnica nije primjerena za priloženi utikač, obratite se ovlaštenom distributeru koji će vam pomoći pri odabiru pravilnog električnog voda.

SADRŽAJ

VAŽNE SIGURNOSNE UPUTE	1
1. UPOZNAJTE SVOJ ŠIVAĆI STROJ	4
PRIBOR	4
Dodatni pribor	4
GLAVNI DIJELOVI	5
Radni stolić	5
UPORABA ŠIVAČEG STROJA	6
Priključak utikača.....	6
Glavni predkidač i prekidač žarulje	7
Nožni upravljač	7
Provjera igle.....	7
Zamjena igle	7
Zamjena papučice	8
KONTROLE	9
Kotač za odabir uboda	9
Elastični bodovi	9
Uzorci i nazivi bodova.....	10
Kotač za duljinu boda	12
Kotač za širinu boda.....	12
Poluga za šivanje unatrag	13
NAVOĐENJE KONCA U STROJ	13
Namatanje špulice	13
Navođenje donjeg konca	16
Navođenje donjeg konca (kod modela opskrbljenih brzim postavljanjem špulice).....	16
Navođenje gornjeg konca.....	17
Navođenje gornjeg konca (kod modela opskrbljenih uvlačivačem konca)	19
Izvlačenje donjeg konca	21
KOMBINACIJE TKANINE, IGLE I KONCA	22
2. OSNOVE ŠIVANJA	23
Pročitajte prije šivanja.....	23
Početak šivanja	23
Probno šivanje	24
Promjena smjera šivanja	24
Šivanje debelih tkanina.....	24
Šivanje tankih tkanina.....	25
Šivanje rasteljivih tkanina.....	25
Šivanje cjevastih predmeta.....	25
Šivanje dvojnog iglom (opciono).....	25
Napetost konca.....	27
3. UGRAĐENI BODOVI	28
Ravni bodovi.....	28
Čik-cak bodovi.....	28
Nevidljivi bod	28
Školjkasti bod.....	30
Elastični bod	30
Spojni bodovi	31
Fagot	31
Opšivni bodovi.....	32
Pero bod	33
Trostruki elastični cik cak bod.....	33
Dekoracijski bodovi	33
4. ŠIVANJE RUPICA I GUMBA	34
Izrada rupice za gumb	
(1-o stupanjska automatska rupica).....	34
Podešavanje rupice	36
Šivanje gumba	37
5. UPORABA DODATAKA I APLIKACIJA	38
Umetanje zatvarača.....	38
Nabori.....	39
Krpanje	39
Aplikacije.....	39
UPORABA DODATNOG PRIBORA	40
Papučica za nevidljivi bod.....	40
6. DODATAK	41
ODRŽAVANJE	41
Ograničeno podmazivanje	41
Mjere opreza pri pohrani stroja	41
Čišćenje.....	41
OTKLANJANJE TEŠKOĆA	43

PRIBOR

Pribor predstavljen u nastavku smo dizajnirali da vam olakša izvođenje većine šivaćih radnji.

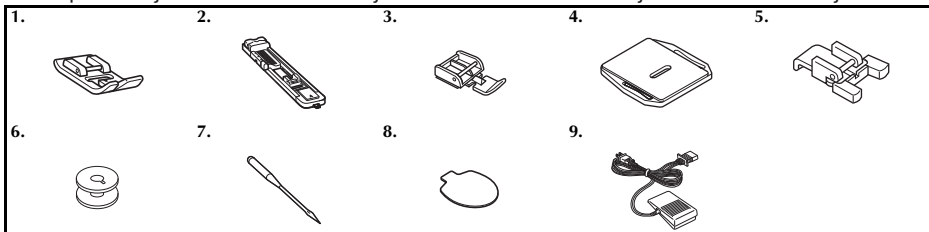

Br.	Naziv dijela	Kod dijela	
		Amerika	Ostale države
1	Cik-cak papučica "J" (ugrađena)	XC4901-121	
2	Papučica za rupicu za gumb "A"	XD1792-031	
3	Papučica za zatvarač "I"	XE9369-001	
4	Ploča za krpanje	XC6063-021	
5	Papučica za gumb "M"	XE2137-001	

Br.	Naziv dijela	Kod dijela	
		Amerika	Ostale države
6	Špulica (jedna je ugrađena na stroju)	SA156	SFB: XA5539-151
7	Komplet igala (90/14 igle)	3-dijelni: XE5328-001 2-dijelni: XE7064-001	
8	Ovalni odvijач	XE5241-001	
9	Nožni upravljač	Stranica 5	



Bilješka

- Sadržaj priloženog pribora se razlikuje ovisno o modelu stroja.

Dodatni pribor

Dodatni pribor naveden u nastavku je moguće kupiti odvojeno. Ovisno o modelu stroja koji ste kupili, određeni dijelovi pribora mogu biti priloženi vašem uređaju.

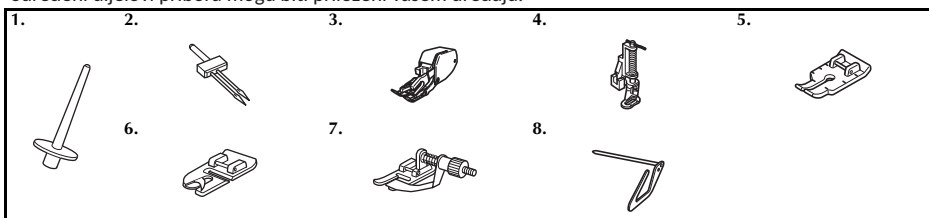

Br.	Naziv dijela	Kod dijela	
		Amerika	Ostale države
1	Dodatni nosač kalema	XE2241-001	
2	Dvojna igla (2 0/75 igla)	X57521-021	
3	Stopica sa hodajućim gornjim transportom	SA107	F034N: XC2165-002
4	Stopica za slobodnoručno vezenje i štopanje	SA129	F005N: XC1948-052

Br.	Naziv dijela	Kod dijela	
		Amerika	Ostale države
5	1/4-inčna papučica za prošivanje	SA125	F001N: XC1944-052
6	Papučica za uski porub	SA127	F003N: XC1945-052
7	Papučica za nevidljivi bod	SA134	F018N: XC1976-052
8	Vodilica za prošivanje	SA132	F016N: XC2215-052

GLAVNI DIJELOVI

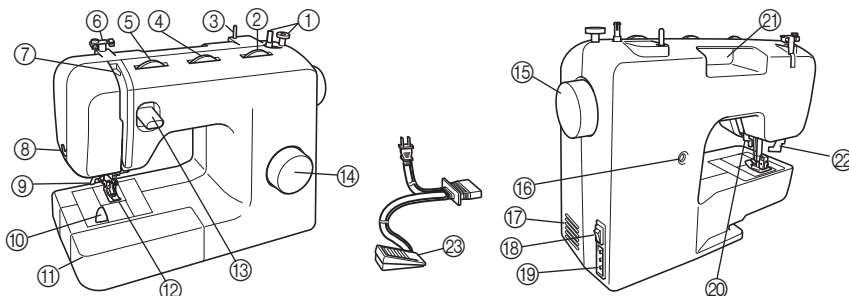

- ① **Namotač špilice (stranica 13)**
Namata konac na špilicu koju koristite za donji konac.
- ② **Kotač za regulaciju duljine boda (stranica 12)**
Zakrenite kotač da biste kontrolisali duljinu boda.
- ③ **Nosač kalema (stranica 14, 17)**
Drži smotak konca na mjestu.
- ④ **Kotač za regulaciju širine boda (stranica 12)**
Zakrenite kotač da biste kontrolisali širinu boda.
- ⑤ **Regulator napetosti gornjeg konca (stranica 27)**
Regulira napetost gornjeg konca.
- ⑥ **Vodilica konca (stranica 14, 17)**
Koristite kada namatate konac na špilicu i zatim navodite konac u stroj.
- ⑦ **Davač konca (stranica 18)**
- ⑧ **Rezač konca (stranica 24)**
Provucite konce kroz rezač da ih prerežete.
- ⑨ **Uvlakivač konca u iglu (stranica 19)**
(Ovo je dostupno samo na određenim modelima)
- ⑩ **Rezač konca za brzo postavljanje špilice (str.16,21)**
(Ovo je dostupno samo na određenim modelima)
- ⑪ **Radni stolić s pretincem za pribor (stranica 5)**
- ⑫ **Papučica (Stranica 8)**
- ⑬ **Poluga za šivanje unatrag (Stranica 13)**
Potisnite polugu da započnete šivanje unatrag.
- ⑭ **Brojčanik za odabir uboda (stranica 9)**
Okrenite brojčanik u bilo kojem smjeru i odaberite željeni ubod.
- ⑮ **Pogonski kotač**
Koristite za ručno podizanje i spuštanje igle.
- ⑯ **Vijak za fino podešavanje rupice za dugme (str 36)**
- ⑰ **Otvori za zračenje**
Ne pokrivajte otvore za zračenje dok koristite šivaći stroj.
- ⑱ **Glavni prekidač i prekidač za žarulju (stranica 7)**
Pritiskom na prekidač isključujete i uključujete stroj i žarulju.

- ⑲ **Utičnica za nožni upravljač (stranica 6)**
Priključite utikač nožnog upravljača i povežite uređaj na izvor napajanja.
- ⑳ **Poluga papučice (Stranica18)**
Polugom podižete i spuštate papučicu.
- ㉑ **Ručica**
Držite stroj za ručicu tijekom transporta.
- ㉒ **Poluga za šivanje rupice za gumb (1-o stupanjnska automatska rupica za gumb)**
Spustite polugu za šivanje rupice za gumb tijekom šivanja rupice za gumb.
- ㉓ **Nožni upravljač (stranica 7)**
Pritiskom na upravljač možete regulirati brzinu šivanja i pokrenuti ili zaustaviti šivanje.

Nožni upravljač:

Model KD-1902 za 110-120V područja
KD-1902 za 110-127V područja (Brazil)
Model KD-2902 za 220-240V područja
Kod nožnog upravljača se razlikuje ovisno o državi ili regiji. Obratite se vašem distributeru ili najbližem ovlaštenom servisnom centru.

Radni stolić

Unutar radnog stolića je pretinac u kojem možete pohraniti pribor.

- ① **Radni stolić potisnite ulijevo da ga otvorite.**

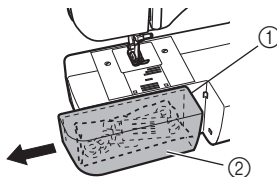

- ① Radni stolić
- ② Pretinac za pohranu

UPORABA ŠIVAĆEG STROJA

1

! UPOZORENJE

- Za napajanje koristite samo uobičajenu kućansku električnu energiju. Korištenje drugih izvora energije može uzrokovati požar, strujni udar ili oštećenja stroja.
- Uvjerite se da su utikači kabla za napajanje čvrsto umetnuti u obje utičnice (zidnu i strojnu).
- Nemojte umetati utikač kabla za napajanje u zidnu utičnicu koja je u lošem stanju.
- Isključite glavni prekidač i izvadite utikač iz utičnice u sljedećim okolnostima:
 - Kada stroj ostavljate bez nadzora
 - Nakon uporabe stroja
 - Kod nestanka struje tijekom uporabe
 - Kada stroj ne djeluje pravilno zbog lošeg priključka ili nestanka spoja
 - U slučaju nevremena s grmljavinom

! OPREZ

- Koristite isključivo kabel za napajanje koji je priložen ovom stroju.
- Ne koristite produžne kable ili adaptere s više utičnica na koje su priključeni drugi uređaji. Postoji rizik izbijanja požara ili strujnog udara.
- Ne dodirujte utikač mokrim rukama. Postoji rizik strujnog udara.
- Pri isključenju stroja najprije isključite prekidače i zatim izvadite utikač iz utičnice. Čvrsto držite utikač i izvucite ga iz utičnice. Ne vucite za kabel, jer ga time možete oštetiti ili izazvati požar ili strujni udar.
- Ne dozvolite da se kabel za napajanje prereže, ošteti, prepravlja, nasilno savija, uvija, vuče ili veže. Ne postavljajte teške predmete na kabel. Ne izlažite kabel toplini. Takvim postupanjem možete oštetiti kabel i izazvati požar ili strujni udar. Ako je kabel ili njegov utikač oštećen, stroj prije daljnje uporabe odnesite na popravak ovlaštenom distributeru.
- Izvadite kabel za napajanje ako stroj ne koristite dulje vrijeme. U suprotnom postoji rizik izbijanja požara.

Priključak utikača

- 1 Priključite utikač nožnog upravljača na stroj.
- 2 Priključite strujni utikač u zidnu utičnicu.

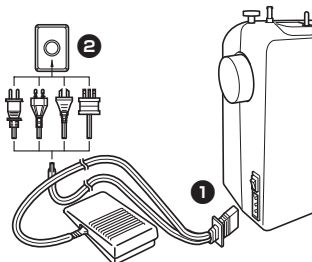

Bilješka

- U slučaju nestanka struje dok je stroj u pogonu, isključite glavni prekidač i izvadite kabel za napajanje. Pri ponovnom pokretanju stroja slijedite potrebnom postupku za pravilno upravljanje strojem.

(Samo za SAD)

- Ovaj uređaj je opremljen polariziranim utikačem (jedan krak širi od drugog). Kako biste smanjili mogućnost strujnog udara, ovaj utikač morate pravilno postaviti (samo jedan način). Ako utikač ne ulazi u utičnicu u potpunosti, okrenite ga. Ako i dalje ne odgovara utičnici, obratite se kvalificiranom električaru koji će montirati odgovarajuću utičnicu. Nipošto ne prepravljajte ovu vrstu utikača.

Glavni prekidač i prekidač žarulje

Na prekidaču isključujete i uključujete žarulju te pokrećete i zaustavljate stroj.

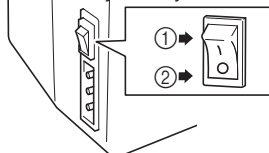

- ① Uključenje (oznaka 'I')
- ② Isključenje (oznaka 'O')

OPREZ

- Ne uključujte stroj dok držite pritisak na nožni upravljač. Time možete nehotice pokrenuti stroj i izazvati ozljede ili oštećenja stroja.

Nožni upravljač

Laganim pritiskom na nožni upravljač stroj djeluje na niskoj brzini. Jačim pritiskom na upravljač povećavate brzinu stroja. Pomicanjem noge s upravljača zaustavljate stroj.

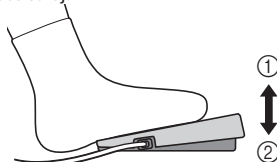

- ① Manja brzina
- ② Veća brzina

Pazite da na nožni upravljač ne postavljate nikakve predmete dok stroj nije u uporabi.

OPREZ

- Ne dozvolite da se na nožnom upravljaču nakupljaju vlakna i prašina. U suprotnom postoji rizik izbijanja požara ili stručinog udara.



Bilješka

(Samo za SAD).

- Nožni upravljač: Model KD-1902
Ovaj upravljač koristite na strojevima sa šifrom proizvođača 888-X53/X54/X55/X56.
Kod proizvođača je naveden na tipskoj pločici uređaja.

Provjera igle

Šivača igla mora biti ravna i oštra, što omogućava glatko šivanje.



■ Provjera ispravnosti igle

Položite plosnату stranu igle na ravnu površinu. Provjerite iglu s vrha i sa strane. Savijene igle odložite na sigurno mjesto.

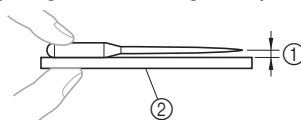

- ① Jednakomjeran razmak
- ② Ravna površina (poklopac špulice, staklo i slično)

Zamjena igle

OPREZ

- Obavezno isključite uređaj prije zamjene igle. U suprotnom postoji rizik ozljede ako nehotice pritisnete nožni upravljač i pokrenete stroj.
- Koristite isključivo igle za kućanske šivaće strojeve. Druge igle se mogu saviti ili slomiti te vas ozlijediti.
- Za šivanje ne koristite savijene igle. Takve igle su lako lomljive, postoji rizik ozljede.

- 1 Isključite stroj.
- 2 Podignite iglu okretanjem pogonskog kotača prema sebi (usmjeru suprotnom od kretanja kazaljke na satu) tako da oznaka na kotaču bude istaknuta na vrhu.
- 3 Spustite polugu papučice.

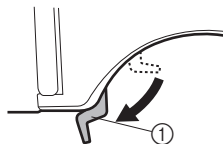

- ① Poluga papučice

! OPREZ

- Prije zamjene igle postavite tkaninu ili papir pod papučicu da spriječite pad igle u rupicu ubodne pločice.

- 4** Pridržite iglu lijevom rukom i zatim odvijačem okrenite vijak stezaljke igle u smjeru suprotnom od kretanja kazaljki na satu te uklonite iglu.

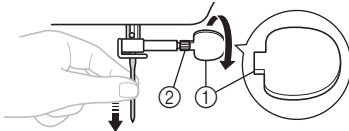

- ① Upotrijebite odvijač
- ② Vijak stezaljke igle

- Pri popuštanju i zatezanju vijka stezaljke igle nemojte primjenjivati prekomjernu silu. U suprotnom možete oštetiti neke dijelove stroja.

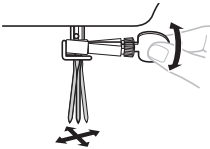

- 5** Plosnatu stranu igle okrenite prema pozadini stroja i umetnite ju u stroj tako da dotakne zatik u nosaču igle. Odvijačem zategnite vijak stezaljke igle.

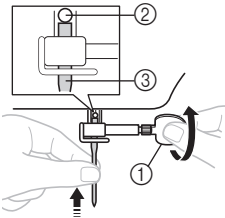

- ① Upotrijebite odvijač
- ② Zatik u nosaču
- ③ Igla

Postavite dvojni iglu na isti način.

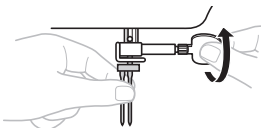

! OPREZ

- Iglu obvezno umetnite tako da dotakne zatik i odvijačem čvrsto zategnite vijak stezaljke igle. U suprotnom postoji rizik loma igla ili oštećenja stroja.

Zamjena papučice

! OPREZ

- Obvezno isključite uređaj prije zamjene papučice. U suprotnom postoji rizik ozljede ako nehotice pritisnete nožni upravljač i pokrenete stroj.
- Obvezno koristite papučicu koja odgovara uzorku boda koji ste odabrali. U slučaju korištenja neodgovarajuće papučice postoji rizik udara igle u papučicu, loma ili savijanja igle, što može izazvati ozljede.
- Koristite isključivo papučice koje su oblikovane za ovaj stroj. U slučaju korištenja drugih papučica postoji rizik nezgode ili ozljede.

Papučicu mijenjajte ovisno o željenom rezultatu i načinu šivanja.

- 1** Isključite stroj.

Podignite polugu papučice.

- 2** Podignite iglu okretanjem pogonskog kotača prema sebi (u smjeru suprotnom od kretanja kazaljki na satu) tako da oznaka na kotaču pokazuje prema gore.

- 3** Pritisnite crni gumb na nosaču papučice kako biste ju otpustili.

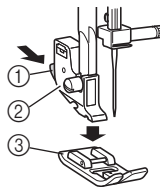

- ① Crni gumb
- ② Nosač papučice
- ③ Papučica

- 4** Namjestite drugu (odgovarajuću) papučicu na ubodnu pločicu tako da prečka na papučici bude poravnata sa utorom na osi nosača.

- 5** Spustite polugu papučice i pričvrstite papučicu na os nosača. Ako je papučica pravilno namještena, prečka će škljocnuti na mjesto.

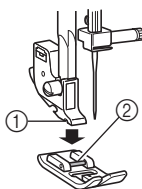

- ① Os nosača
② Prečka

■ Smjer postavljanja papučice

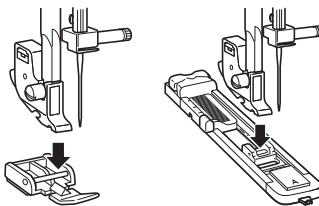

! OPREZ

- Ako je papučica postavljena u nepravilnom smjeru, postoji rizik udara igle u papučicu, loma ili savijanja igle, što može izazvati ozljede.

KONTROLE

Brojčanik za odabir uboda

! OPREZ

- Kada koristite brojčanik za odabir uboda, podignite iglu okretanjem pogonskog kotača prema sebi (u smjeru suprotnom od kretanja kazaljke na satu) tako da oznaka na kotaču bude istaknuta na vrhu. Ako je igla u donjem položaju kada okrenete brojčanik, postoji rizik oštećenja igle, papučice ili tkanine.

Ubod odaberite okretanjem brojčanika u bilo kojem smjeru. Sljedeći odjeljak pokazuje preporučene dužine i širine bodova.

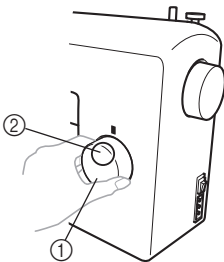

- ① Brojčanik za odabir uboda
② Broj odabranog uboda

Elastični bodovi

Podignite iglu okretanjem pogonskog kotača prema sebi (u smjeru suprotnom od kretanja kazaljke na satu) tako da oznaka na kotaču bude istaknuta na vrhu.



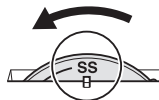



































Postavljanjem brojčanika za podešavanje duljine boda na oznaku **SS** mijenja se odabrani bod u elastični.









































Uzorci i nazivi bodova







■ 37 Bodova

(dostupno samo na određenim modelima strojeva)







									
									
SS									
									

■ 27 Bodova

									
									
SS									
									

Uzorak		Naziv boda	Preporučena širina (mm (inči))	Preporučena duljina (mm (inči))	Stranica
37 Bodova	27 Bodova				
		1-O STUPANJSKA AUTOMATSKA RUPICA	3-5 (1/8 – 3/16)	F-1.5 (1/64-1/16)	34
		RAVNI BOD	0-5 (0-3/16) (Mijenja poziciju igle!)	1-4 (1/16-3/16)	28, 38, 39, 40
		CIK CAK BOD	0-5 (0-3/16)	F-4 (1/64-3/16)	28, 37, 39, 40
		NEVIDLJIVI BOD	3-5 (1/8-3/16)	F-2 (1/64-1/16)	28, 40
		ŠKOLJKASTI BOD	3-5 (1/8-3/16)	F-3 (1/64-1/8)	30
		ELASTIČNI BOD (TROSTUPANJSKI CIK CAK)	3-5 (1/8-3/16)	F-2.5 (1/64-3/32)	30
		RASTEZLJIVI NEVIDLJIVI PORUB	3-5 (1/8-3/16)	F-1.5 (1/64-1/16)	28, 40
		VALOVITI BOD	3-5 (1/8-3/16)	F-1.5 (1/64-1/16)	33
		SPOJNI BOD	3-5 (1/8-3/16)	F-3 (1/64-1/8)	31
		MOŠČENI BOD	3-5 (1/8-3/16)	F-3 (1/64-1/8)	31
		BEDEM SPOJNI BOD	3-5 (1/8-3/16)	F-3 (1/64-1/8)	31
		RASTEZLJIVI ŠKOLJKASTI BOD	3-5 (1/8-3/16)	F-3 (1/64-1/8)	32

Uzorak		Naziv boda	Preporučena širina (mm (inči))	Preporučena duljina (mm (inči))	Stranica
37 Bodova	27 Bodova				
		ZRNO BOD	3-5 (1/8-3/16)	F-1.5 (1/64-1/16)	33
		STRIJELA BOD	3-5 (1/8-3/16)	F-1.5 (1/64-1/16)	33
	—	PARALALOGRAM BOD	3-5 (1/8-3/16)	F-1.5 (1/64-1/16)	33
	—	VALOVITI BOD	3-5 (1/8-3/16)	F-1.5 (1/64-1/16)	33
	—	MUNJA BOD	5 (3/16)	F-1.5 (1/64-1/16)	33
	—	ČETVOROKUT BOD	5 (3/16)	F-1.5 (1/64-1/16)	33
	—	DEKORATIVNI BOD	5 (3/16)	F-1.5 (1/64-1/16)	33
		TROSTRUKI RAVNI BOD	0-5 (0-3/16) (Mijenja poziciju igle)	 Fiksni 2.5 (3/32)	28
		TROSTRUKI CIK CAK RASTEZLJIVI BOD	3-5 (1/8-3/16)	 Fiksni 2.5 (3/32)	33
		RASTEZLJIVI OVERLOK BOD	3-5 (1/8-3/16)	 Fiksni 2.5 (3/32)	32
		RASTEZLJIVI OVERLOK BOD	3-5 (1/8-3/16)	 Fiksni 2.5 (3/32)	32
		PERO BOD	3-5 (1/8-3/16)	 Fiksni 2.5 (3/32)	33
		KRESTA BOD	3-5 (1/8-3/16)	 Fiksni 2.5 (3/32)	32
		DEKORATIVNI BOD	3-5 (1/8-3/16)	 Fiksni 2.5 (3/32)	33
		FAGOT BOD	3-5 (1/8-3/16)	 Fiksni 2.5 (3/32)	31
		DEKORATIVNI BOD	3-5 (1/8-3/16)	 Fiksni 2.5 (3/32)	31
		DEKORATIVNI PORUBNI BOD	3-5 (1/8-3/16)	 Fiksni 2.5 (3/32)	31
		DEKORATIVNI BOD	5 (3/16)	 Fiksni 2.5 (3/32)	33
		DEKORATIVNI BOD	5 (3/16)	 Fiksni 2.5 (3/32)	33

Uzorak		Naziv boda	Preporučena širina (mm (inči))	Preporučena duljina (mm (inči))	Stranica
37 Bodova	27 Bodova				
		DEKORATIVNI BOD	5 (3/16)	SS Fiksni 2.5 (3/32)	33
	—	DEKORATIVNI BOD	5 (3/16)	SS Fiksni 2.5 (3/32)	33
	—	DEKORATIVNI BOD	5 (3/16)	SS Fiksni 2.5 (3/32)	33
	—	VEZNI BOD	5 (3/16)	SS Fiksni 2.5 (3/32)	33
	—	DEKORATIVNI BOD	3-5 (1/8-3/16)	SS Fiksni 2.5 (3/32)	33
	—	DEKORATIVNI BOD	5 (3/16)	SS Fiksni 2.5 (3/32)	33

Kotač za duljinu boda

Ovisno o odabranom bodu, možda će vam trebati da podesite duljinu boda za najbolje rezultate. Brojevi označeni na kotaču za odabir duljine boda predstavljaju duljinu u milimetrima (mm) (1/25 inča) ŠTO JE VEĆI BROJ, VEĆA JE DULJINA BODA.

Postavkom kotača na "0", materijal se neće kretati. Ovo podešavanje se koristi pri šivanju gumba. Raspon "F"- "1" služi za izradu satenskog boda (zatvoren cik cak bod), koji se koristi za rupice za gumbe i ukrasne šavove. Vrijednost potrebna za izradu satenskog šava varira u ovisnosti o materijalu i koncu koji se koriste. Da biste odredili točnu vrijednost najprije testirajte postavke boda i njegovu duljinu na komadu otpadnog materijala i obratite pozornost na njegov transport.

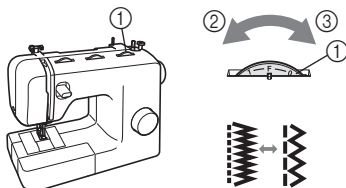

- ① Kotač za duljinu boda
- ② Kraća duljina
- ③ Duža duljina

OPREZ

- Ako su šavovi nagužvani, povećajte duljinu boda te nastavite šivanje. Ne nastavljajte šivanje bez produženja dužine boda, inače se igla može slomiti i uzrokovati ozljede.

Kotač za širinu boda

Podignite iglu okretanjem pogonskog kotača prema sebi (u smjeru suprotnom od kretanja kazaljke na satu) tako da oznaka na kotaču bude istaknuta na vrhu. Brojevi na kotaču prikazuju širinu boda.

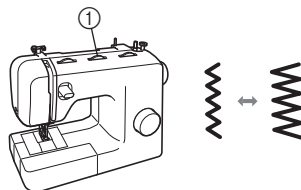

- ① Kotač za širinu boda

Kada je odabran ravan ili rastezljivi trostruki ravan bod možete promijeniti položaj igle s lijeva na desno podešavanjem kotača za širinu boda.

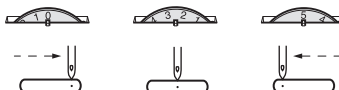

! OPREZ

- Nakon podešavanja širine boda, polako okrenite pogonski kotač ka sebi (u smjeru suprotnom od kretanja kazaljke na satu) i provjerite da igla dodiruje papučicu. Ako igla dodiruje papučicu može se saviti ili slomiti.
- Ako su šavovi nagužvani, povećajte duljinu boda te nastavite šivanje. Ne nastavljajte šivanje bez produženja dužine boda, inače se igla može slomiti i uzrokovati ozljede.

Poluga za šivanje unatrag

Šivanje unatrag je korisno pri ojačavanju šavova povratnim bodovima. Šivanje unatrag pokrenite tako da polugu za šivanje unatrag pogurnete prema unutra koliko je moguće i pridržite ju na mjestu dok lagano pritisćete nožni upravljač. Za šivanje unaprijed otpustite polugu za šivanje unatrag. Stroj će tada šivati unaprijed.

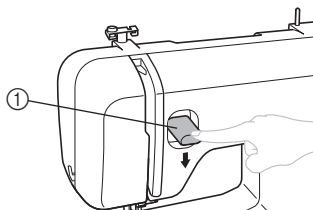

① Poluga za šivanje unatrag

NAVOĐENJE KONCA U STROJ

Namatanje špulice

! OPREZ

- Isporučene špulice su oblikovane posebno za ovaj stroj. Ako koristite špulice drugih modela strojeva, djelovanje stroja neće biti pravilno. Koristite isključivo isporučenu špulicu ili špulice istog tipa (kod dijela: SA156, SFB: XA5539-151). Korištenjem drugih špulica možete oštetiti stroj.

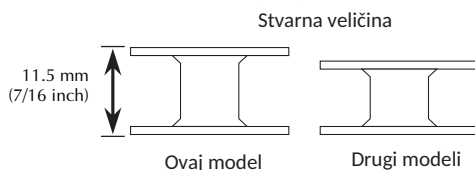

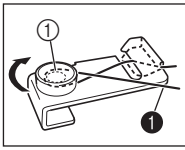

1 Provucite konac

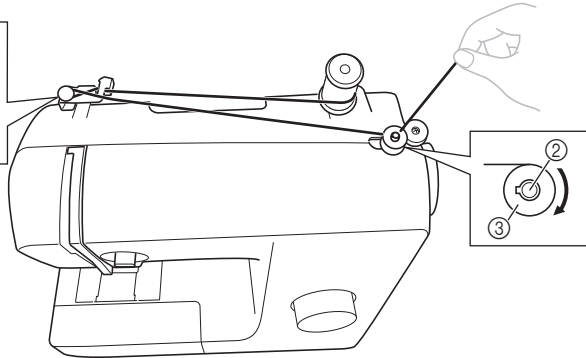

1 Disk za prednapetost 2 Vratilo namotača špulice 3 Špulica

1 Izvucite nosač kalema i na njega postavite svitak konca.

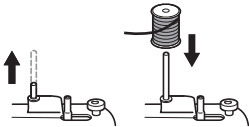

2 Desnom rukom pridržite konac iz svitka i povucite ga prema sebi, u utor na vodilici konca. Tada provucite konac oko diska za prednapetost i u cijelosti uvucite konac.

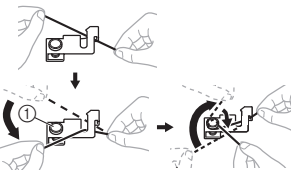

1 Disk za prednapetost

! OPREZ

- Ako je špulica konca na pogrešnom mjestu ili je nepravilno postavljena, postoji rizik zaplitanja konca na nosaču kalema.

3 Provucite kraj konca kroz rupicu na špulici s unutarnje strane špulice prema vanjskoj strani.

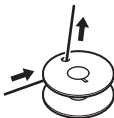

4 Postavite špulicu na vratilo namotača špulice i potisnite vratilo udesno. Rukom okrenite špulicu u smjeru kretanja kazaljki na satu tako da izbočenje klizne u utor špulice.

- Ostavite 7-10 cm (3 - 4 inča) konca koji izlazi iz rupice na špulici.

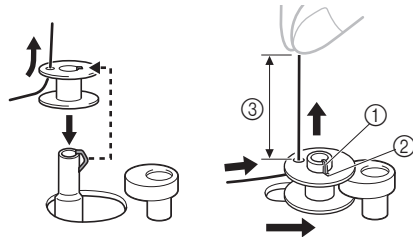

1 Izbočenje
2 Utor
3 7 - 10 cm (3 - 4 inča)

! OPREZ

- Izvucite konac tako da bude napet i okomito držite kraj konca. Ako je konac prekratak, nije izvučen napet ili ga držite pod kutom, postoji rizik ozljede dok se konac namata na špulicu.

5 Uključite stroj.

! OPREZ

- Ne uključujte stroj dok držite pritisak na nožni upravljač. Time možete nehotice pokrenuti stroj i izazvati ozljede ili oštećenja stroja.

- 6** Pridržite kraj konca i lagano pritisnite nožni upravljač da namotate konac oko špulice nekoliko puta. Zatim zaustavite stroj.

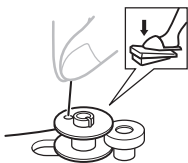

- 7** Odrežite suvišni konac iznad špulice.

- Ostavite 1 cm (1/2 inča) konca koji izlazi iz rupice na špulici.



① 1 cm (1/2 inča)

! OPREZ

- Pažljivo slijedite ove upute. Ako ne odrežete sav suvišni konac prije namatanja špulice, postoji rizik petljanja konca oko špulice i loma igle kada se kalem tanji i ponestaje konca.

- 8** Pritisnite nožni upravljač da pokrenete stroj.

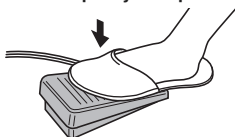

- 9** Kada špulica djeluje napunjeno i polako se okreće, maknite nogu sa nožnog upravljača.

- 10** Odrežite konac, potisnite vratilo namatača špulice ulijevo i uklonite špulicu.



Bilješka

- Pri pokretanju stroja ili okretanju pogonskog kotača nakon namatanja konca na špulicu, stroj će škljocnuti. To nije kvar.
- Nosač igle se ne pomiče kada potisnete vratilo namatača špulice udesno.

! OPREZ

- Nepravilno namatanje špulice može uzrokovati preisku napetost konca, i lom igle.



①

②

- ① Ravnomjerno namotana špulica
② Nepravilno namotana špulica

Navođenje donjeg konca

Umetnite špulicu s namotanim koncem.

- Za više detalja o korištenju brzog postavljanja špulice, pogledajte stranicu 16.

! OPREZ

- Obavezno isključite uređaj prije navođenja konca. U suprotnom postoji rizik ozljede ako nehotice pritisnete nožni upravljač i pokrenete stroj.

- 1** Pripremite špulicu s pravilno namotanim koncem prije navođenja donjeg konca.

- Na stranici 13 pročitajte detalje o namatanju špulice.

- 2** Podignite iglu okretanjem pogonskog kotača prema sebi (u smjeru suprotnom od kretanja kazaljki na satu) i podignite polugu papučice.

- 3** Uklonite poklopac kućišta špulice tako da ga pogurnete i podignite prema sebi.

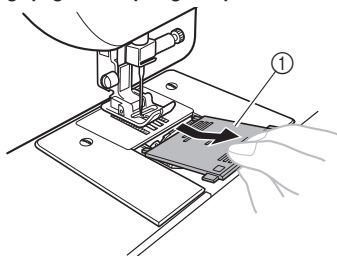

① Poklopac kućišta špulice

- 4** Umetnite špuljicu tako da konac izlazi u smjeru strelice na donjoj ilustraciji.

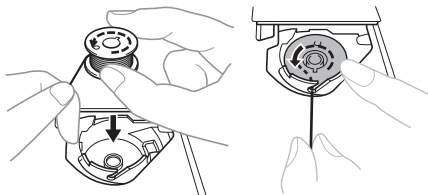

! OPREZ

- Špuljicu obvezno umetnite tako da se konac odmata u pravom smjeru. Ako se konac odmata u pogrešnom smjeru, može uzrokovati nepravilnu napetost konca ili lom igle.

- 5** Pridržite kraj konca, prstom potisnite špuljicu prema dolje i zatim provucite konac kroz prerez, kao što prikazuje ilustracija.

- Ako konac nije pravilno provučen kroz oprugu za napetost konca u kućištu špuljice, može uzrokovati nepravilnu napetost konca.

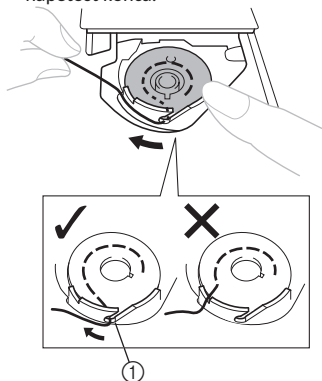

- ① Opruga za napetost konca

- 6** Poklopac kućišta špuljice vratite na mjesto. Umetnite jezičak poklopca u utor i zatvorite poklopac.

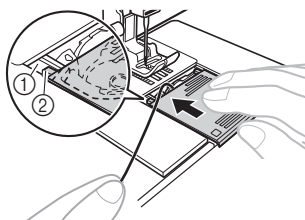

- ① Utor
② Jezičak

- Pazite da kraj konca izlazi iz poklopca prema pozadini stroja (kao što prikazuje ilustracija).
- Izvucite donji konac prije početka šivanja. Pročitajte „Izvlačenje donjeg konca“ na stranici 21 nakon navođenja gornjeg konca.

Navođenje donjeg konca za modele sa brzim postavljanjem špuljice

Umetnite špuljicu sa namotanim koncem.

Ova značajka je dostupna samo kod nekih modela strojeva.

- 1** Slijedite korake **1** do **4** iz odjeljka "Navođenje donjeg konca" na stranici 15.

- 2** Desnom rukom lagano potisnite špuljicu prema dolje kao što je prikazano na ilustraciji i vodite konac kroz prerez **1** i **2**. Zatim povucite konac ka sebi kakoo biste ga odrezali nožićem **3**.

- U ovom momentu provjerite da li se špuljica lako okreće u smjeru suprotnom od kazaljki na satu.

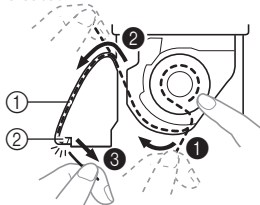

- ① Prerez
② Nožić (odrežite konac uz pomoć nožića)



Bilješka

- Ako konac nije pravilno provučen kroz oprugu za napetost konca u kućištu špulice, može uzrokovati nepravilnu napetost konca.

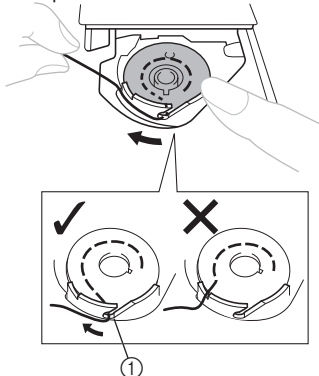

① Opruga za napetost konca

3

Poklopac kućišta špulice vratite na mjesto. Umetnite jezičak poklopca u utor i zatvorite poklopac.

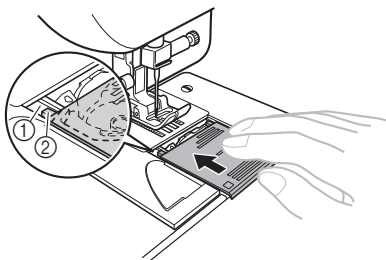

- ① Utor
- ② Jezičak

- Započnite šivanje nakon navođenja donjeg i gornjeg konca. Pri šivanju nabora ili ušitaka, rukom izvucite donji konac tako da preostane neka duljina konca. Pogledajte korake u odjeljku "Izvlačenje donjeg konca" (str.21).

Navođenje gornjeg konca

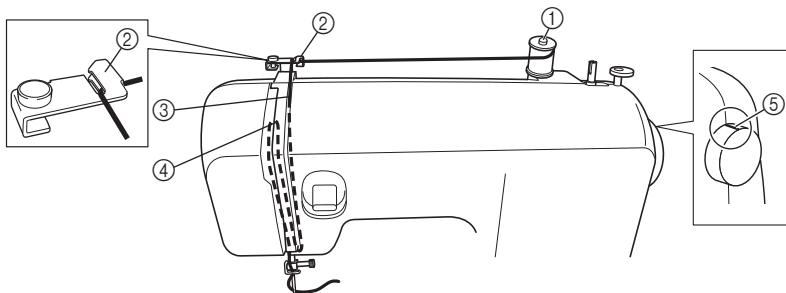

- ① Nosač kalem konca
- ② Vodič konca (stražnji)
- ③ Vodič konca (prednji)
- ④ Davač konca
- ⑤ Oznaka na pogonskom kotaču



OPREZ

- Pri navođenju gornjeg konca pažljivo slijedite upute. Ako je navođenje gornjeg konca izvedeno nepravilno, postoji rizik petljanja konca te loma ili savijanja igle.
- Ne koristite konce debljine 20 ili manje.
- Koristite odgovarajuće kombinacije igle i konca. Detalje o odgovarajućim kombinacijama igala i konca pročitajte u "KOMBINACIJE TKANINE, KONCA I IGLE" na stranici 22.

1 Isključite stroj.

2 Podignite polugu papučice.

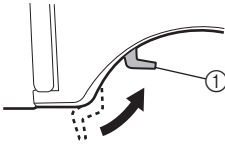

① Polga papučice

3 Podignite iglu okretanjem pogonskog kotača prema sebi (u smjeru suprotnom od kretanja kazaljki na satu) tako da oznaka na kotaču bude istaknuta na vrhu.

- Ako igla nije pravilno podignuta, nije moguće navođenje konca u stroj.

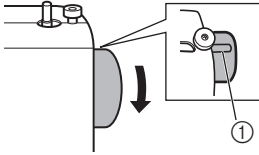

① Oznaka na kotaču

4 Izvucite nosač kalema konca i na njega postavite smotak konca.

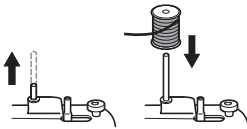

! OPREZ

- Ako je špulica konca na pogrešnom mjestu ili je nepravilno postavljena, postoji rizik zaplitanja konca na nosaču kalema i loma igle.

5 Pridržite konac iz špulice desnom rukom, povucite konac prema sebi i utor na vodiču konca.

- Uvjerite se da opruga u utoru zahvaća konac.

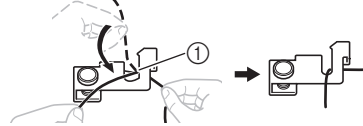

① Opruga

6 Vodite gornji konac prateći putanju prikazanu na donjoj ilustraciji.

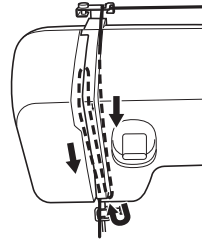

7 Kroz davač konac obavezno vodite zdesna ulijevo, kao što prikazuje donja ilustracija.

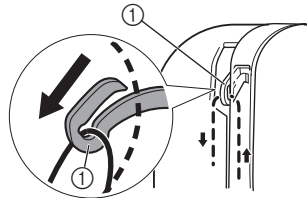

① Davač konca



Podsjetnik

- Ako je davač konca spušten, gornji konac se ne može namotati oko njega. Obavezno podignite iglu okretanjem pogonskog kotača prema sebi (u smjeru suprotnom od kretanja kazaljki na satu) tako da oznaka na kotaču bude istaknuta na vrhu.

8 Konac postavite iza vodiča konca iznad igle.

- Konac možete jednostavno provući iza vodiča konca igle tako da lijevom rukom držite konac, a desnom ga uvodite u vodič.

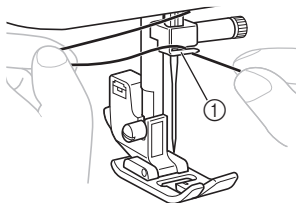

① Vodič konca na nosaču igle

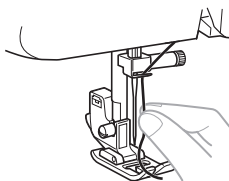

9 Udjenite konac u iglu s prednja strane prema stražnjoj tako da ostavite rep duljine približno 5 cm (2 inča).

- Ako je vaš šivaći stroj opskrbljen uvlakivačem konca, uporabite ga za udjevanje konca u iglu (vidi sljedeći odeljak).

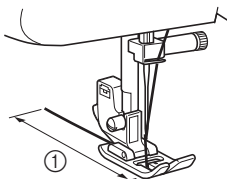

① 5 cm (2 inča)



Bilješka

- Obvezno podignite polugu papučice i davač konca prije navođenja gornjeg konca.
- Nepravilno navođenje konca može uzrokovati teškoće pri šivanju.

Uporaba uvlakivača (za modele opskrbljene uvlakivačem konca)

Ova značajka je dostupna samo kod nekih modela.

! OPREZ

- Uvlakivač konca koristite za igle veličine od 75/11 do 100/16. Nemojte ga rabiti za igle debljine 65/9. Kada koristite naročit konac kao što je prozirni najlonski ili metalizirani, ne možete rabiti uvlakivač konca.
- Konac debljine 130/120 ili deblji ne može se koristiti sa uvlakivačem.
- Uvlakivač ne možete koristiti sa cijevastim ili dvojnim iglama.
- Ako ne možete koristiti uvlakivač, pogledajte odeljak "Navođenje gornjeg konca" na str.17.

- 1 Slijedite korake 1 do 8 iz odeljka "Navođenje gornjeg konca" na stranici 17 prije uporabe uvlakivača.
- 2 Spustite polugu papučice.
- 3 Uvjerite se da je oznaka na pogonskom kotaču istaknuta na vrhu kao što je prikazano na ilustraciji koja slijedi.

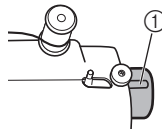

① Oznaka na pogonskom kotaču

- 4 Spuštajući polugu uvlakivača, zadenite konac na vodilicu.

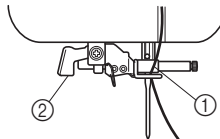

① Nosač igle
② Poluga uvlakivača

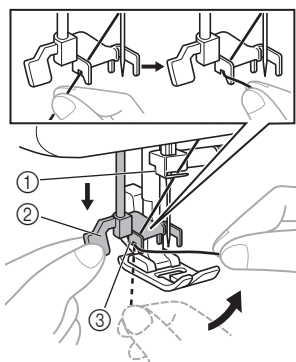

- ① Nosač igle
- ② Poluga uvlačivača
- ③ Vodilica

- 5** Povucite polugu uvlačivača konca krajnje dolje, a zatim ju okrenite prema stražnjoj strani stroja (dalje od sebe). Pazite da kukica uvlačivača prođe kroz ušicu igle sa stražnje strane i zahvati konac.

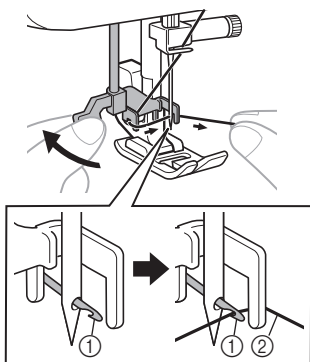

- ① Kukica
- ② Konac

- Držite konac ispred igle i pazite da ga kuka uvlačivača zahvati.

- 6** Lagano pridrđavajte konac i okrenite polugu uvlačivača prema prednjem dijelu stroja (ka sebi). Kuka će provući konac kroz iglu.

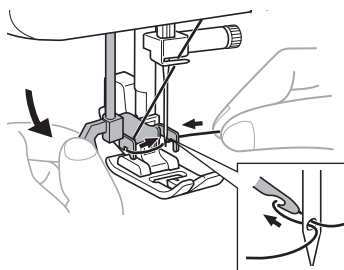

- 7** Podignite polugu uvlačivača konca.

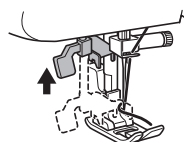

- 8** Povucite petljicu konca koja je prošla kroz iglu ka stražnjoj strani stroja.

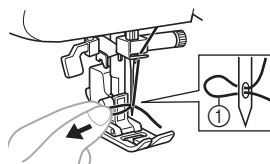

- ① Petljica konca

! OPREZ

- Nemojte prejako povući konac, jer možete iskriviti iglu.
- Ako konac ne prođe kroz ušice igle, ponovite opisani postupak počev od koraka **3**

- 9** Podignite polugu uvlačivača konca.

- 10** Provucite kraj konca kroz otvor na papučici, a zatim izvucite približno 5 cm (2 inča) konca ka stražnjoj strani stroja.

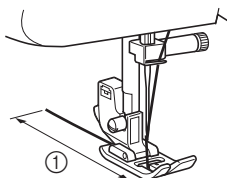

① 5 cm (2 inča)



Bilješka

- Nepravilno navođenje konca može uzrokovati teškoće pri šivanju.

Izvlačenje donjeg konca

- 1** Lagano pridržite kraj gornjeg konca i rukom polako okrenite pogonski kotač prema sebi (u smjeru suprotnom od kretanja kazaljki na satu) da spustite i zatim podignete iglu.

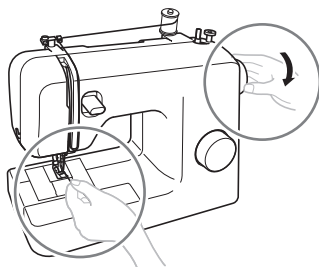

- 2** Povucite gornji konac da izvučete donji konac.

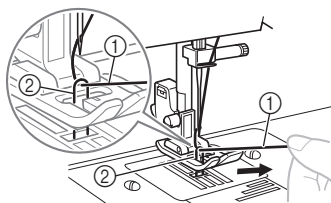

① Gornji konac
② Donji konac

- 3** Izvucite približno 10 cm (4 inča) obaju konaca i spojite ih na stražnjoj strani ispod papučice.

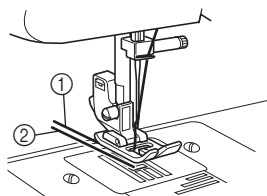

① Gornji konac
② Donji konac

■ Za modele opskrbljene brzim postavljanjem špulice

Možete odmah započeti šivanje, bez prethodnog izvlačenja donjeg konca.

Kada šijete nabore ili ušitke, možete izvući donji konac rukom. Prije nego izvučete donji konac, ponovo postavite špulicu.

- 1** Uklonite poklopac kućišta špulice i ponovo umetnite špulicu.
- 2** Provucite konac duž proreza u smjeru strelice, i ostavite ga bez odrezanja.

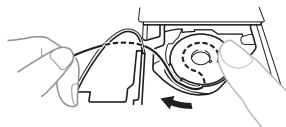

- Nemojte i dalje vraćati poklopac kućišta špulice.

- 3** Provucite donji konac kao što je opisano u prethodnim koracima 1 do 2.
- 4** Vratite poklopac kućišta špulice.

KOMBINACIJE TKANINE, KONCA I IGLE

1

Vrsta tkanine		Konac		Veličina igle
		Tip	Debljina	
Srednje debele tkanine	Sukno	Pamučni konac	60–90	75/11–90/14
	Taft	Sintetički konac		
	Flanel, gabarden	Svileni konac	50	
Tanke tkanine	Batist	Pamučni konac	60–90	65/9–75/11
	Žoržet	Sintetički konac		
	Challis, saten	Svileni konac	50	
Debele tkanine	Traper	Pamučni konac	30	100/16
			50	
	Kordsamt	Sintetički konac	50–60	90/14–100/16
Tvid	Svileni konac			
Rastezljive tkanine	Džersej	Konac za pletivo	50–60	Igla s kuglastim vrškom 75/11–90/14 (zlatne boje)
	Triko			
Lako poderive tkanine		Pamučni konac	50–90	65/9–90/14
		Sintetički konac		
		Svileni konac	50	
Za poseban završni izgled (gornji štep)		Sintetički konac	30	100/16
		Svileni konac	50–60	75/11–90/14



Bilješka

- Nipošto ne koristite konce debljine #20 ili manje. To može uzrokovati kvar stroja.



Podsjetnik

- Niži broj konca označuje veću debljinu konca. Viši broj igle označuje veću debljinu igle.

■ Igla s kuglastim vrškom

Koristite iglu s kuglastim vrškom pri šivanju elastičnih tkanina ili tkanina koje su sklone preskakanju uboda.

Tvornički preporučena igla je "HG-4BR" (Organ). Kao nadomjestak možete koristiti Schmetz igle "JERSEY BALL POINT" 130/705H SUK 90/14.

■ Proziran najlonski konac

Koristite 90/14 do 100/16 igle, bez obzira na vrstu tkanine ili konca.

! OPREZ

- Obvezno slijedite kombinacije igle, konca i tkanine navedene u tabeli. Korištenje pogrešne kombinacije, kao što je debela tkanina poput trapera s malom iglom (65/9–75/11), može uzrokovati lom ili savijanje igle. Usto postoji rizik neravnomjernog šava, nabiranja tkanine ili preskakanja uboda.

2 OSNOVE ŠIVANJA

Pročitajte prije šivanja

! OPREZ

- Da izbjegnute ozljede, pažljivo promatrajte iglu prilikom uporabe stroja. Ruke držite dalje od pokretnih dijelova.
- Ne rastežite i ne vucite tkaninu dok šivate. U suprotnom se igla može oštetiti i ozlijediti vas.
- Ne koristite savijene ili slomljene igle. U suprotnom se možete ozlijediti.
- Pazite da igla tijekom šivanja ne udari u pribadače ili druge predmete. U suprotnom se igla može slomiti i ozlijediti vas.
- Obvezno koristite odgovarajuću papučicu. Ako koristite neodgovarajuću papučicu, igla može udariti u papučicu i slomiti se ili saviti te vas ozlijediti.
- Pri ručnom okretanju pogonskog kotača pazite da ga okrećete prema sebi (u smjeru suprotnom od kretanja kazaljki na satu). Okretanje u drugom smjeru može uzrokovati petljanje konca i oštećenje igle ili tkanine te ozljede.
- Šivanje ne započinite ako niste postavili tkaninu pod papučicu. U suprotnom postoji rizik oštećenja papučice.

Početak šivanja

- 1** Uključite stroj.



! OPREZ

- Ne uključujte stroj dok držite pritisak na nožni upravljač. Time možete nehotice pokrenuti stroj i izazvati ozljede ili oštećenja stroja.

- 2** Podignite iglu okretanjem pogonskog kotača prema sebi (u smjeru suprotnom od kretanja kazaljki na satu) tako da oznaka na kotaču bude istaknuta na vrhu.
- 3** Okrenite bročanicu za odabir uboda i odaberite željeni ubod (stranica 9 - 12).
- 4** Zamjenite papučicu (stranica 8).

- 5** Podignite polugu papučice.

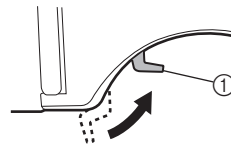

① Poluga papučice

- 6** Postavite tkaninu pod papučicu, provucite konac ispod papučice i zatim izvucite približno 5 cm (2 inča) konca prema pozadini stroja.

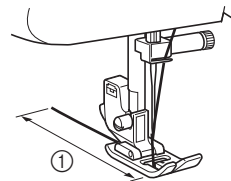

① 5 cm (2 inča)

- 7** Držite kraj konca i tkaninu lijevom rukom, a desnom okrenite pogonski kotač prema sebi (u smjeru suprotnom od kretanja kazaljki na satu) da spustite iglu u početnu točku šava.



- 8** Spustite polugu papučice.

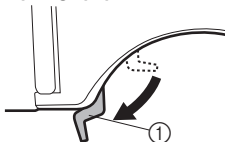

① Poluga papučice

- 9** Polako pritisnite nožni upravljač.

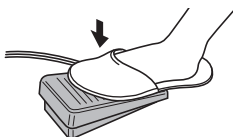

- 10** Maknite nogu s nožnog upravljača.

- ▶ Stroj će započeti šivanje.
- ▶ Stroj će prestati šivati.
- Pritiskom na polugu za šivanje unatrag možete povratnim bodovima ojačati šavove. Detalje pročitajte u "Poluga za šivanje unatrag" na stranici 13.

- 11** Podignite iglu okretanjem pogonskog kotača prema sebi (u smjeru suprotnom od kretanja kazaljki na satu).

- 12** Podignite polugu papučice.

- 13** Povucite tkaninu na lijevi dio stroja i zatim provucite konce kroz rezač konca da ih odrežete.

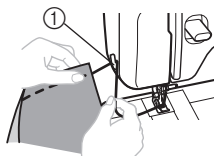

① Rezač konca

Probno šivanje

Preporučljivo je sašiti probni komad tkanine. Upotrijebite komad tkanine i konac koje namjeravate koristiti za svoj odjevni predmet (projekt), provjerite napetost konca te postavke duljine i širine boda.

Promjena smjera šivanja

Zaustavite stroj s iglom spušenom u tkaninu na točki u kojoj želite promijeniti smjer šivanja te zatim podignite polugu papučice. Koristeći iglu kao središnju točku, okrenite tkaninu, spustite polugu papučice i nastavite šivati.

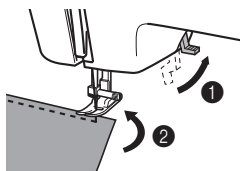

Šivanje debelih tkanina

- Ako tkaninu ne možete namjestiti pod papučicu

Ako tkaninu ne možete lako namjestiti pod papučicu, dodatno podignite polugu papučice da papučicu postavite u njen najviši položaj.

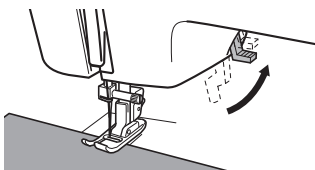

! OPREZ

- Ako šivate tkaninu koja je deblja od 6 mm (15/64 inča) ili ako tkaninu potiskujete prekomjernom silom, postoji rizik loma ili savijanja igle.

Šivanje tankih tkanina

Pri šivanju tankih tkanina se šavovi mogu iskriviti, a tkanina može nepravilno kliziti. U tom slučaju postavite tanki papir ili stabilizator pod tkaninu i sašijte ga zajedno s tkaninom. Po završetku šivanja otkinite suvišan papir.

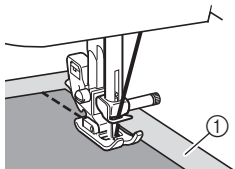

① Stabilizator ili papir

Šivanje elastičnih tkanina

Najprije fircanjem spojite komade tkanine i zatim šivajte tako da ne rastežete tkaninu.

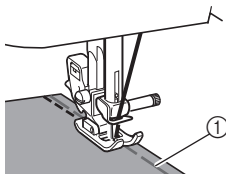

① Fircanje

Šivanje cjevastih predmeta

Šivanje cjevastih dijelova poput manšeta i nogavica te teško dostupnih dijelova vam olakšava rukavna radna ploha koju dobijete pomicanjem radnog stolića.

1 Potisnite radni stolić ulijevo da ga otpustite.

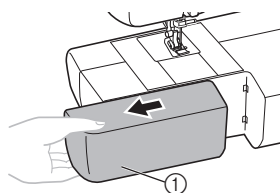

① Radni stolić

► Uklanjanjem radnog stolića se oslobađa rukavna radna ploha.



Bilješka

- Po završetku šivanja na rukavnoj radnoj plohi, postavite radni stolić na njegovo početno mjesto.

2 Namjestite dio koji želite šivati na rukavnu radnu plohu i šivajte od vrha.

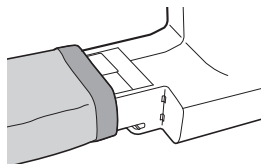

Šivanje dvojnog iglom (opciono)

Dizajnirali smo vaš stroj tako da možete šivati sa dvojnog iglom i sa dva gornja konca. Možete uporabiti jednake boje oba konca, ili dvije različite boje konca za izradu ukrasnih šavova.



① Dvojna igla



② Dodatni nosač konca

⚠ OPREZ

- Rabite samo dvojne igle koje su napravljene za ovaj stroj (šifra dijela: X57521-021:2.0/75 širine 2 mm). Drugačije igle se mogu polomiti i oštetiti stroj.
- Ne dozvolite da igla dotakne papučicu.
- Nemojte šivati sa savijenim iglama. Igla se može polomiti i ozlijediti vas.

■ Pričvršćivanje dvojne igle

Pričvrstite dvojnju iglu na isti način kao i jednu iglu (stranica 7 - 8). Ravna strana igle treba biti okrenuta prema straga, a zaobljena strana treba biti okrenuta ka vama.

- **Postavljanje dodatnog nosača konca**
Stavite dodatni nosač konca na kraj vratila namotača špulice. Namestite dodatni konac na dodatni nosač konca.

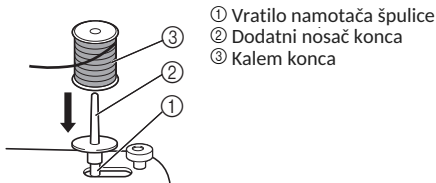

- **Navođenje konca u dvojni iglu**
Navedite konac u svaku iglu ponaosob.



Bilješka

Modeli opskrbljeni uvlačivačem konca

- Ne možete koristiti uvlačivač za umetanje konca u dvojni iglu. Umjesto toga, umetnite konac u dvojni iglu rukom. Uporaba uvlačivača može oštetiti stroj.

- 1 Udjenite konac u lijevu iglu.**
Slijedite iste upute za udjevanje konca u jednu iglu (pogledajte stranicu 17).

- 2 Udjenite konac u desnu iglu.**
Udjenite konac u desnu iglu jednako kao u lijevu. Uporabite nit sa dodatnog nosača kalema konca, ali ga nemojte provlačiti kroz vodič na nosaču igle prije nego ga provučete kroz ušice desne igle.

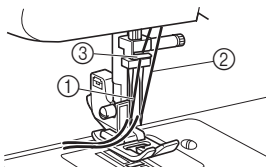

- ① Konac lijeve igle prolazi kroz vodič na nosaču igle.
- ② Konac desne igle prolazi ispred vodiča na nosaču igle
- ③ Vodič na nosaču igle

- 3 Pričvrstite cik cak papučicu "J".**
Za detalje o zamjeni papučice, pogledajte odjeljak "Zamjena papučice" na stranici 8.



OPREZ

- Pri korištenju dvojne igle, obavezno pričvrstite cik cak papučicu "J", u suprotnom se igla može slomiti ili oštetiti stroj.

- 4 Uključite stroj.**



OPREZ

- Nemojte uključiveti stroj dok pritisnete nožni upravljač. Stroj se može neočekivano pokrenuti i prouzročiti ozljede ili oštećenje stroja.

- 5 Odaberite bod.**



OPREZ

- Nakon podešavanja širine boda, polako okrenite pogonski kotač ka sebi (u smjeru suprotnom od kazaljke na satu) i provjerite da igla ne dodiruje papučicu. Ako igla udara u papučicu, može se saviti ili slomiti.
- Pri korištenju dvojne igle, provjerite da širina boda nije namještena na vrijednost veću od "2.5", u suprotnom igla može udariti u ubodnu ploču i slomiti se.

- 6 Započnite šivanje.**
Detalje o započinjanju šivanja pogledajte u odjeljku "Započinjanje šivanja" na stranici 23.
 - ▶ Dva niza bodova biće prošiveni paralelno jedan drugom.



Bilješka

- Pri uporabi dvojne igle, bodovi mogu biti nagažuvani, ovisno od vrste konca i tkanine koje koristite. Ako se ovo dogodi, povećajte duljinu boda. Za detalje o podešavanju duljine boda, pogledajte odjeljak "Kotač za duljinu boda" na stranici 12.



OPREZ

- Pri promeni smjera šivanja, izvadite iglu iz tkanine, a zatim podignite polugu papučice i okrenite tkaninu. U suprotnom se igla može slomiti ili oštetiti stroj.

Napetost konca

Napetost konca utječe na kvalitetu/završni izgled šavova. Prilagodite ju kada mijenjate tkaninu ili konac.



Podsjetnik

- Preporučljivo je izvesti probno šivanje na otpadnom komadu tkanine prije početka šivanja.

Pravilna napetost

Prevelika ili premala napetost konca može oslabiti šavove ili uzrokovati nastanak neželjenih nabora na vašoj tkanini.

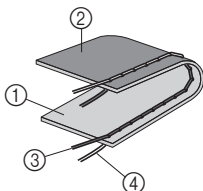

- ① Lice tkanine
- ② Naličje tkanine
- ③ Gornji konac
- ④ Donji konac

Prevelika napetost gornjeg konca

Na licu tkanine nastaju petlje.



Bilješka

- Preveliku napetost konca može uzrokovati nepravilno navođenje konca špulice. U tom slučaju pročitajte „Navođenje donjeg konca“ na stranici 13 i ponovno navedite konac špulice.

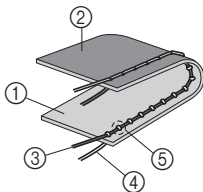

- ① Lice tkanine
- ② Naličje tkanine
- ③ Gornji konac
- ④ Donji konac
- ⑤ Vidljive petlje na licu tkanine

Rješenje

Smanjite napetost okretanjem regulatora napetosti konca na nižu vrijednost.

Premala napetost konca

Na naličju tkanine nastaju petlje.



Bilješka

- Premalu napetost konca može uzrokovati nepravilno navođenje gornjeg konca. U tom slučaju pročitajte „Navođenje gornjeg konca“ na stranici 17 i ponovno navedite gornji konac..

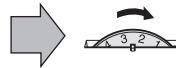
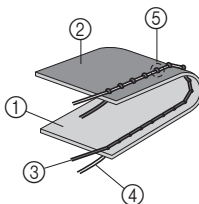

- ① Lice tkanine
- ② Naličje tkanine
- ③ Gornji konac
- ④ Donji konac
- ⑤ Vidljive petlje na naličju tkanine

Rješenje

Povećajte napetost okretanjem regulatora napetosti konca na višu vrijednost.

3 UGRAĐENI BODOVI

Ravni bodovi

Ravne bodove koristite za šivanje običnih šavova.

Naziv boda	Uzorak		Duljina boda mm (inči)	Širina boda mm (inči)
	37	27		
Ravni bod			1-4 (1/16-3/16)	0-5* (0-3/16)
Trostruki ravni bod			SS Fiksno 2.5 (3/32)	

* Zakrenite kotač za širinu boda da podesite položaj igle. Postavljanjem kotača na oznaku "5" odabirate lijevi položaj igle; postavljanjem kotača na oznaku "0" odabirate desni položaj igle. Pogledajte odjeljak "Kotač za širinu boda" na stranici 12.

■ Gornji štep i rastezljive tkanine

Ravni bod možete koristiti za gornji štep i šivanje laganih tkanina.

Trostruki ravni bod koristite za šivanje rastezljivih tkanina.

Cik cak bod

Naziv boda	Uzorak	Duljina boda mm (inči)	Širina boda mm (inči)
Cik-cak bod		F-4 (1/64-3/16)	0-5 (0-3/16)

■ Cik-cak bod

Kotač za odabir uboda okrenite na cik-cak bod i započnite šivati.

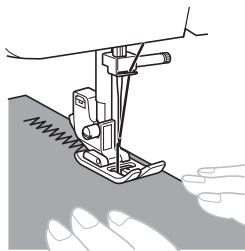

Preporučljivo je upotrijebiti ravni bod na početku i na kraju šivanja cik-cak bodom (učinak zaključnog boda).



■ Satin bod

Podešavanjem duljine cik-cak boda u opsegu od "F" do "1" dobijate satin bod (gusti cik-cak bod). Satin bod koristite za izradu rupica za gumbe i kao dekoracijski bod.

Brojčanik za odabir bodova postavite na cik-cak bod, podesite duljinu u opsegu "F" do "1" i širinu u opsegu "0" do "5".

Nevidljivi bod

Naziv boda	Uzorak	Duljina boda mm (inči)	Širina boda mm (inči)
Nevidljivi bod		F-2 (1/64-1/16)	3-5 (1/8-3/16)
Rastezljivi nevidljivi bod		F-1.5 (1/64-1/16)	3-5 (1/8-3/16)

Nevidljivi bod možete uporabiti da završite rub projekta, poput nogavice hlača, a da se bod ne primjećuje na licu. Nevidljivi bod koristite pri šivanju nerastezljivih tkanina. Rastezljivi nevidljivi bod koristite za šivanje rastezljivih tkanina.



Podsjetnik

- Kada su cjevasti predmeti premali da biste ih navukli na rukavnu radnu plohu ili je njihova duljina prekratka, tkanina neće kliziti i moguće je da nećete postići željene rezultate.

1 Okrenite suknju ili hlače.

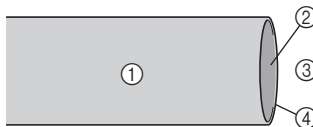

- 1 Naličje tkanine
- 2 Lice tkanine
- 3 Donji dio
- 4 Rub tkanine

2 Presavijte tkaninu uzduž željene ivice ruba i zglajčajte.

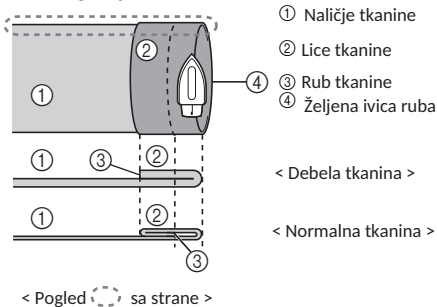

3 Kredom označite liniju približno 5mm (3/16 inča) od ruba tkanine i profircajte.

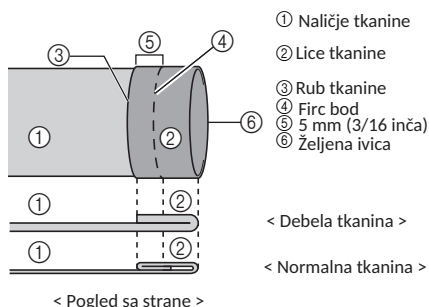

4 Tkaninu presavijte uzduž profircanog šava.

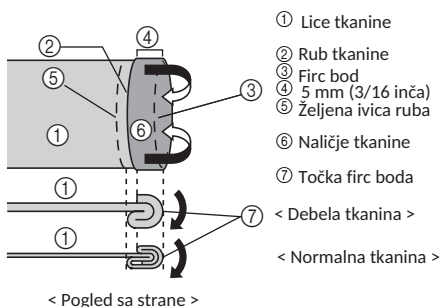

5 Odmotajte rub tkanine i postavite tkaninu naličjem prema gore.

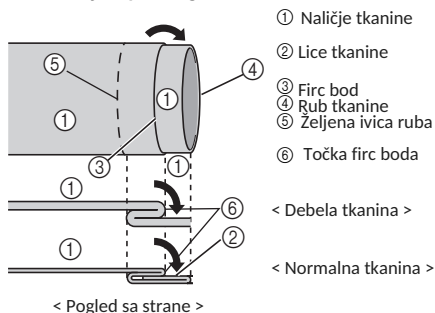

6 Uklonite radni stolici i omogućite rukavno šivanje.

- Detalje o rukavnom šivanju pročitajte u "Šivanje cjevastih predmeta" (Stranica 25).

7 Navucite dio koji želite šivati na rukavnu radnu plohu pazeći da se tkanina pravilno pomiče i započnite šivati.

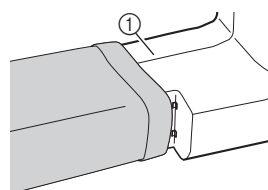

8 Odaberite bod i polako okrenite pogonski kotač prema sebi (u smjeru suprotnom od kretanja kazaljki na satu) dok se igla ne pomakne s desne strane na lijevu.

9 Postavite tkaninu pod papučicu i zatim prilagodite položaj tkanine tako da igla lagano zahvaća pregib ruba kada je s lijeve strane šava.

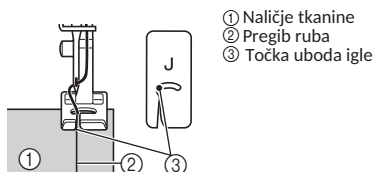

Širina boda

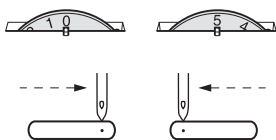

10 Spustite polugu papučice.

- O promjeni širine boda, pogledajte "Kotač za širinu boda" na stranici 12.

11 Šivajte niskom brzinom pridržavajući tkaninu rukama tako da igla lagano zahvaća pregib ruba.

12 Uklonite firčane šavove i okrenite tkaninu licem prema gore.

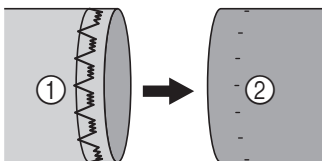

① Naličje tkanine

② Lice tkanine

Školjkasti bod

Naziv boda	Uzorak	Duljina boda mm (inči)	Širina boda mm (inči)
Školjkasti bod		F-3 (1/64-1/8)	3-5 (1/8-3/16)

Školjkasti bod koristite za šivanje pikot ruba (poput čipke) na laganim tkaninama.

- 1 Podesite napetost konca na nešto veću vrijednost nego uobičajeno.
- 2 Postavite tkaninu ispod papučice ukoso, tako da ravni bodovi budu duž šava i cik-cak bodovi malo preko presavijenog ruba.

3 Šivajte malom brzinom.

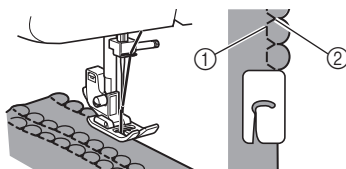

- ① Ravni bodovi
- ② Cik-cak bodovi

Elastični bod

Naziv boda	Uzorak	Duljina boda mm (inči)	Širina boda mm (inči)
Elastični bod		F-2.5 (1/64-3/32)	3-5 (1/8-3/16)

Elastični bod možete koristiti za popravke, prišivanje elastike ili spajanje dijelova tkanine. Detaljnije objašnjenje pročitajte u nastavku.

■ Popravci

1 Postavite potpurnu tkaninu ispod dijela koji želite popraviti.

- Potpurnu tkaninu pričvrstite pribadačama.

2 Prateći liniju poderotine, šivajte elastičnim bodom kao što prikazuje ilustracija.



■ Šivanje elastike.

1 Pričvrstite elastiku na naličje tkanine.

2 Dok šivate, rastežite elastiku ispred i iza papučice.

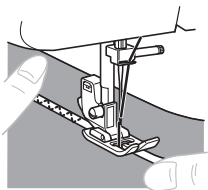

Spajanje tkanina

Elastični bod možete koristiti za spajanje dvaju komada tkanine, što je vrlo učinkovito pri šivanju pletiva. Ako koristite najlonski konac, šav neće biti vidljiv.

1 Postavite rubove dvaju komada tkanine jedan uz drugi i centrirajte ih pod papučicom.

2 Komade tkanina spojite elastičnim bodom. Rubove obaju tkanina obvezno držite blizu.

- Rubove tkanina držite blizu pomoću pribadača.

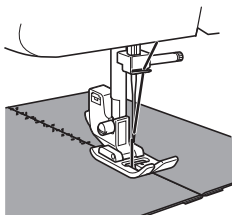

Spojni šavovi

Naziv boda	Uzorak		Duljina boda mm (inči)	Širina boda mm (inči)
	37	27		
Spojni bod			F-3 (1/64-1/8)	3-5 (1/8-3/16)
Mošćeni bod			F-3 (1/64-1/8)	3-5 (1/8-3/16)
Bedem spojni bod			F-3 (1/64-1/8)	3-5 (1/8-3/16)
Dekorativni porubni bod			SS Fixed 2.5 (3/32)	3-5 (1/8-3/16)

Ove bodove koristite za spajanje dvaju komada tkanina, npr. pri izradi pačvorka.

Primjer: Izrada pačvorka koristeći spojni ubod

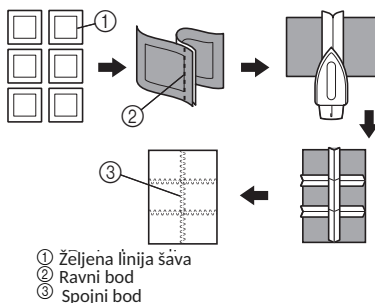

- 1 Željena linija šava
- 2 Ravni bod
- 3 Spojni bod

Fagot šavovi

Naziv boda	Uzorak		Duljina boda mm (inči)	Širina boda mm (inči)
	37	27		
Fagot bod			SS Fiksno 2.5 (3/32)	3-5 (1/8-3/16)
Dekorativni bod			SS Fiksno 2.5 (3/32)	3-5 (1/8-3/16)

Koristite ove bodove za spajanje dvaju komada tkanine ostavljajući prazan prostor između njihovih rubova. Ovi bodovi su još ljepši pri uporabi debljeg konca.

- 1** Zaglačajte tkanine duž rubova.
- 2** Oba komada tkanine pričvrstite firčanjem ili pribadačama na papir ili vodotopivi stabilizator na međusobnoj udaljenosti 2mm (1/16 inča).

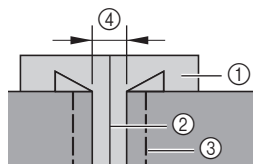

- 1 Tanki papir ili vodotopivi stabilizator
- 2 Ucrtana linija duž sredine
- 3 Firč bod
- 4 2 mm (1/16 inča)

- 3** Podesite širinu boda na "5".

- 4** Šivajte tako da je sredina papučiće poravnata duž sredine dvaju komada tkanine.

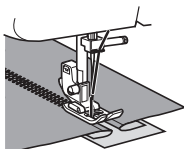

- 5** Nakon što završite šivanje, uklonite papir i firč bod.

Opšivni bodovi

Naziv boda	Uzorak		Duljina boda mm (inči)	Širina boda mm (inči)
	37	27		
Rastezljivi školjkasti bod	12 		F-3 1/64-1/8	3-5 1/8-3/16
Rastezljivi overlok bod	22 	17 	SS Fixed 2.5 (3/32)	3-5 1/8-3/16
	23 	18 	SS Fixed 2.5 (3/32)	3-5 1/8-3/16
Kresta bod	25 	20 	SS Fixed 2.5 (3/32)	3-5 1/8-3/16

Koristite ove bodove da ujedno spojite i opšijete rubove tkanina. Koristite rastezljivi overlok bod za šivanje rastezljivih tkanina.

- 1** Postavite tkaninu ispod papučiće tako da linija šava bude oko 3 mm (1/8 inča) ulijevo od centra papučiće.

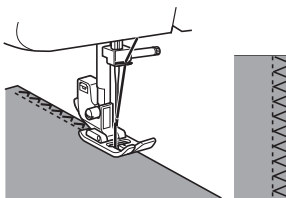

- Ako je dodatak za šav širi od uzorka boda, odrežite višak tkanine nakon šivanja.



Podsjetnik

- Kada šivate rastezljivim overlok bodom, postavite tkaninu tako da je njezin rub lijevo od igle.

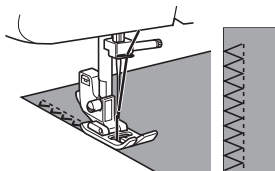

Pero bod

Naziv boda	Uzorak		Duljina boda mm (inči)	Širina boda mm (inči)
	37	27		
Pero bod	24 	19 	SS 2.5 (3/32)	3-5 (1/8-3/16)

Koristite pero boda kao dekorativni bod za vez ili rubljenje deka, stolnjaka ili draperija.

1 Postavite tkaninu licem na gore i šivajte na 1cm (1/2 inča) od ruba tkanine.

2 Podrežite višak tkanine blizu šava. Šav će sprječiti resanje tkanine.



Trostruki cik-cak rastezljivi bod

Naziv boda	Uzorak		Duljina boda mm (inči)	Širina boda mm (inči)
	37	27		
Trostruki cik-cak rastezljivi bod	21 	16 	SS Fiksno 2.5 (3/32)	3-5 (1/8-3/16)

Koristite ovaj bod gdje god biste koristili cik-cak bod za šivanje debelih rastezljivih tkanina. Trostruki cik-cak rastezljivi bod nožete koristiti i kao ukrasni gornji šav.

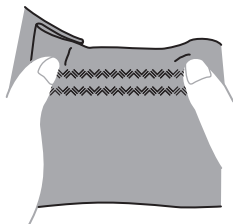

Dekoracijski bodovi

Naziv boda	Uzorak		Naziv boda	Uzorak	
	37	27		37	27
Valoviti bod	8 		Dekoracijski bod	30 	25
Zrno bod	13 		Dekoracijski bod	31 	26
Strijela bod	14 		Dekoracijski bod	32 	27
Paralelogram bod	15 	—	Dekoracijski bod	33 	—
Valoviti bod	16 	—	Dekoracijski bod	34 	—
Munja bod	17 	—	Vezni bod	35 	—
Četvorokut bod	18 	—	Dekoracijski bod	36 	—
Dekoracijski bod	19 	—	Dekoracijski bod	37 	—
Dekoracijski bod	26 	21 			

Koristite ove bodove za ukrasno gornje štepanje, kao i za šivanje žabica. Preporučene duljine i širine ovih bodova pogledajte na stranici 10.

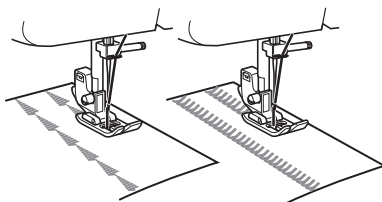

4 ŠIVANJE RUPICA I GUMBA

! OPREZ

- Obavezno isključite uređaj prije zamjene papučice. U suprotnom postoji rizik ozljede ako nehotice pritisnete nožni upravljač i pokrenete stroj.

Izrada rupice za gumb (1-o stupanjska automatska rupica)

Uzorak	Duljina boda mm (inči)	Širina boda mm (inči)	Papučica
	F-1.5 (1/64-1/16)	3-5 (1/8-3/16)	Papučica za rupicu "A"

Izrada rupice je jednostavan postupak koji pruža pouzdane rezultate.

Uz program za automatsku izradu rupice u jednome koraku, stroj ju šiva automatskom izmjenom smjera šivanja kada koristite polugu za rupicu i papučicu za izradu rupica "A".



Bilješka

- Kada šivate bodom koji nije bod za rupicu, nemojte spuštati, dirati niti pomicati polugu za rupicu za gumb, inače bodovi mogu biti smaknuti ili se nepravilno šivati.



Podsjetnik

- Preporučljivo je vježbati izradu rupice za dugme na otpadnom komadu tkanine prije nego rupicu pokušate izraditi na odjevnom predmetu.
- Pri izradi rupica za dugme na mekim tkaninama, pod tkaninu postavite stabilizator.

■ Izrada rupice za gumb

- 1 Krojačkom kredom na tkanini označite položaj i duljinu rupice za dugme

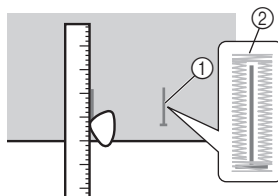

- 1 Oznake na tkanini
- 2 Prošivena rupica

- 2 Pričvrstite papučicu za rupicu za gumb "A" i odaberite bod za rupicu pomoću kotača za bodove.
- 3 Otvorite pločicu za gumb i umetnite ga u ležište.

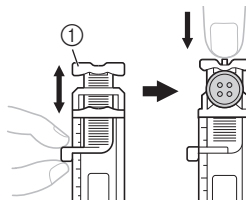

- 1 Pločica za gumb

4

■ Ako gumb ne može stati u pločicu za gumb na papučici

Zbrojite promjer i debljinu gumba, a zatim vodilicu pločice za gumb postavite na izračunatu dužinu. (Udaljenost između oznake na ljestvici papučice je 5mm (3/16 inča)).

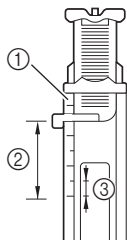

- ① Ljestvica na papučici
- ② Duljina rupice
(Promjer + debljina gumba)
- ③ 5 mm (3/16 inča)

Primjer: Za gumb promjera 15mm (9/16 inča) i debljine 10mm (3/8 inča), vodilicu pločice za gumb postavite na znakmu 25mm (1 inč) na ljestvici.

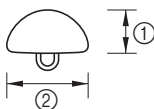

- ① 10 mm (3/8 inch)
- ② 15 mm (9/16 inch)

4 Provucite gornji konac kroz otvor na stopici.

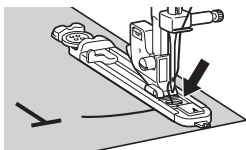

5 Najpre ćete izraditi prednji prečni šav. Spustite papučicu i poravnajte oznake na papučici sa oznakom na tkanini.

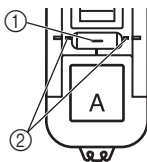

- ① Početna oznaka na tkanini
- ② Oznake na papučici

6 Spustite polugu za rupicu i lagano je gurnite ka nazad.

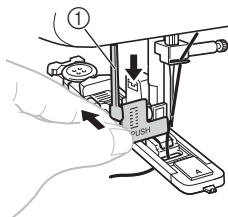

- ① Poluga za rupicu

7 Lagano pridržavajte gornji konac, i pokrenite stroj.

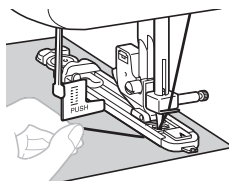

8 Stranice rupice biće prošivane prikazanim redosljedom.



9 Zaustaviet stroj kada se završi šivanje rupice.



Bilješka

- Ako je šivanje rupice bilo prekinuto, uradite probno šivanje jedan ili dva puta na otpadnom parčetu tkanine, prije nego nastavite šivati na projektu. Bodovi nastavljeni nakon prekida šivanja mogu biti nepravilno prošiveni.
- Ako šivate preko debelih šavova i tkanina se ne kreće, probajte šivati duljim bodom.

10 Podignite iglu i polugu papučice, uklonite tkaninu i odrežite konce.

11 Podignite polugu za rupicu u prvobitni položaj.

- 12** Tik pred zapor rupice za gumb zabodite pribadaču kako biste spriječili nehotično rezanje šavova. Prerežite otvor nožićem za rezanje

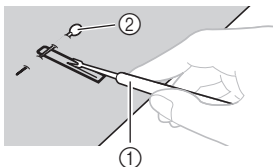

- ① Nožić za paranje
② Pribadača

! OPREZ

- Pri rezanju rupice nožićem budite pažljivi i ne postavljajte dlanove ili prste na putanju nožića. Postoji rizik klizanja nožića i ozljede. Nemojte koristiti nožić na bilo koji drugačiji način od predviđenoga.

- Šivanje rupice na rasteljivim tkaninama
Kada šivate rupicu na rasteljivim tkaninama, bodove izradite preko konopčića.

- 1 Slijedite korake 1 do 6 iz odjeljka "Izrada rupice za gumb" na stranici 34.
- 2 Zakačite konopčić na jezičak na stražnjoj strani papučice. Krajeve konopčića povucite prema sebi, ispod papučice. Namjestite konopčić na vilice s prednje strane papučice i krajeve privremeno vežite.

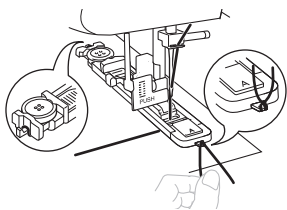

- 3 Širinu rupice za dugme podesite skladno s debljinom konopčića.
- 4 Započnite šivanje.

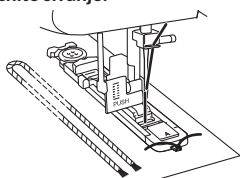

- 5 Nakon završetka šivanja, lagano povucite krajeve konopčića da ga zategnete, a zatim odrežite višak.

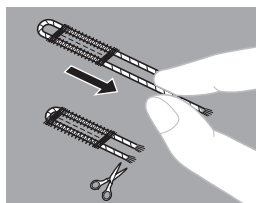

Podešavanje rupice za dugme

Ako šavovi na obje strane rupice nisu jednaki, pokušajte izvesti sljedeća podešavanja.

- 1 Podesite duljinu boda na vrijednost između "F" i "1.5" i proširite rupicu na otpadnom parčetu tkanine, kako biste provjerili kretanje tkanine kroz stroj.
- 2 Ako je desna strana rupice previše rijetka ili gusta, podesite kretanje tkanine pomoću kotača za duljinu boda.

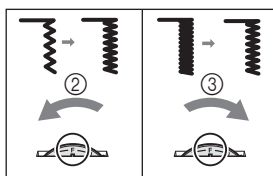

- ① Desna strana
② Kraće
③ Duže

- 3 Nakon postizanja zadovoljavajućeg kretanja na desnoj strani, proširite rupicu i promatrajte kretanje.
- 4 Ako je lijeva strana previše rijetka ili gusta u odnosu na desnu, podesite ju uz pomoć vijka za fino podešavanje, kao što je opisano u sljedećim pasusima.

4

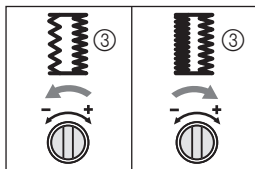
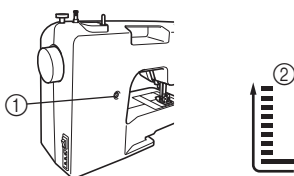

- ① Vijak za fino podešavanje rupice
- ② Lijeva strana
- ③ Izgled rupice

Ako je lijeva strana previše rijetka, okrenite vijak za fino podešavanje velikim odvijačem u smjeru "-".

Ako je lijeva strana rupice previše gusta, okrenite vijak za fino podešavanje velikim odvijačem u smjeru "+".

- Ovo podešavanje osigurava jednakost objiju strana rupice.

Šivanje gumba

Naziv boda	Uzorak	Duljina boda mm (inči)	Širina boda	Papučica	Ostalo
Cik-cak bod		F (1/64)	Bilo koja	Papučica za gumb "M"	Ploča za krpanje

- 1 Izmjerite rastojanje između rupica na gumbu i označite na tkanini. Zatim podesite širinu boda tako da bude ista kao i udaljenost rupica na gumbu.

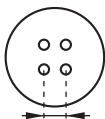

- 2 Isključite stroj.
- 3 Zamjenite papučicu i postavite papučicu za šivanje gumba "M".

- 4 Stavite ploču za krpanje na ubodnu ploču.

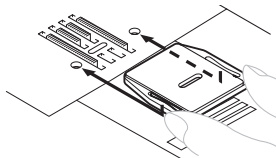

- 5 Uključite stroj.

⚠ OPREZ

- Nemojte uključivati stroj dok pritisćete nožni upravljač.

- 6 Stavite gumb između papučice i tkanine i provjerite da igla prolazi kroz rupice na gumbu ne udarajući ga. Ako igla udara u gumb, pogledajte ponovo korak 1.

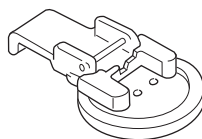

- 7 Polako prošijte približno 10 uboda.

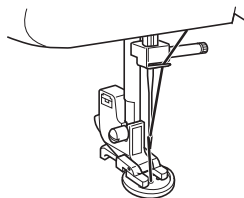

⚠ OPREZ

- Uvjerite se da igla ne udara u gumb tokom šivanja. U suprotnom se može polomiti i ozlijediti vas.

- 8 Provucite gornji konac na naličje tkanine, a zatim ga vežite za donji konac.

- ▶ Makazama odrežite gornji i donji konac na početku šivanja.

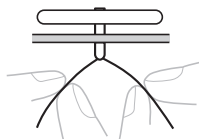

! OPREZ

- Obavezno isključite uređaj prije zamjene papučice. U suprotnom postoji rizik ozljede ako nehotice pritisnete nožni upravljač i pokrenete stroj.

Umetanje zatvarača

Naziv boda	Uzorak	Duljina boda mm (inči)	Širina boda mm (inči)	Papučica
Ravan bod		2-3 (1/16-1/8)	2.5 (centar) (3/32)	Za patentni zatvarač "1"

Papučicu za patentni zatvarač "1" koristite za šivanje različitih vrsta zatvarača. Jednostavno ju je postaviti desno ili lijevo od igle. Pri šivanju zatvarača na desnoj strani papučicu pričvrstite na nosač na lijevoj osovini papučice. Pri šivanju zatvarača na lijevoj strani papučicu pričvrstite na nosač na desnoj osovini papučice.

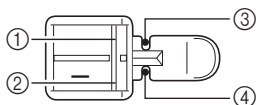

- ① Desna osovina za šivanje zatvarača na lijevoj strani
- ② Lijeva osovina za šivanje zatvarača a desnoj strani
- ③ Točka uboda igle za šivanje zatvarača na lijevoj strani
- ④ Točka uboda igle za šivanje zatvarača na desnoj strani

1 Pripremite tkaninu sa zatvaračem profircanim na naličju tkanine.

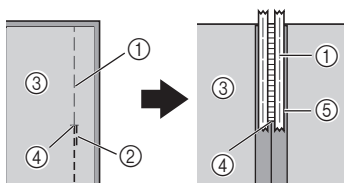

- ① Firc bod
- ② Povratni ubodi
- ③ Naličje tkanine
- ④ Kraj otvora za zatvarač
- ⑤ Patentni zatvarač

2 Isključite stroj. Pričvrstite papučicu za patentni zatvarač "1".

! OPREZ

- Okrenite pogonski kotač prema sebi (u smjeru suprotnom od kretanja kazaljki na satu) i prije početka šivanja se uvjerite da igla ne udara u papučicu za patentni zatvarač. Odabir drugog uboda će uzrokovati udar igle u papučicu i njen lom, što može uzrokovati ozljede.

3 Uključite stroj.

! OPREZ

- Ne uključujte stroj dok držite pritisak na nožni upravljač. Time možete nehotice pokrenuti stroj i izazvati ozljede ili oštećenja stroja.

4 Licem tkanine prema gore nastavite šivanje. Patentni zatvarač je na desnoj strani papučice.

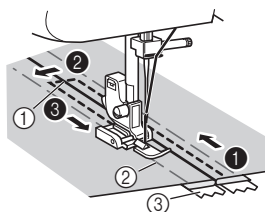

- ① Kraj otvora zatvarača
 - ② Firc bod
 - ③ Patentni zatvarač
- Šavove izradite po redoslijedu ① do ③.

! OPREZ

- Pazite da igla ne udari u zatvarač dok šivate. Ako igla udari u zatvarač, može se slomiti i ozlijediti vas.

5 Po završetku šivanja uklonite firc bodove.

Nabori

Naziv boda	Uzorak	Duljina boda mm (inči)
Ravni bod		4 (3/16)

- 1 Olabavite napetost gornjeg konca tako da donji konac bude na donjoj strani.
- 2 Zašijte jedan (ili više) red ravnim bodom
- 3 Povucite donje konce da se tkanina nabere.

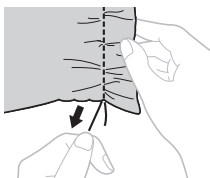

Krpanje

Naziv boda	Uzorak	Duljina boda mm (inči)	Ostalo
Ravni bod		Bilo koja	Ploča za krpanje

- 1 Isključite stroj.
Stavite ploču za krpanje na ubodnu ploču.

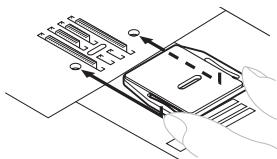

- 2 Uklonite papučicu i nosač papučice, a zatim spustite polugu nosača papučice.
- 3 Postavite dio tkanine koji želite krpati ispod papučice zajedno sa tkaninom za ojačavanje.

- 4 Uključite stroj.
- 5 Započnite šivati naizmenično blago povlačeći tkaninu od sebe, a zatim ka sebi.



Bilješka

- Šivajte držeći tkaninu rastegnutu kako bi se držala ravno dolje.

- 6 Ponavljajte ove pokrete dok se dio za krpanje ne ispuni paralelnim štepovima.

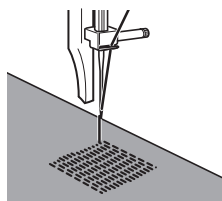

Aplikacije

Naziv boda	Uzorak	Duljina boda mm (inči)	Širina boda mm (inči)
Cik-cak bod		F-2 (1/64-1/16)	Bilo koja

Aplikaciju možete izraditi tako da odrežete komad druge tkanine u određen oblik i kao ukras ga našijete na odjevni predmet.

- 1 Prifircajte izrezani oblik na tkaninu.



- 2 Cik-cak bodom pažljivo šivajte uz rub oblika.

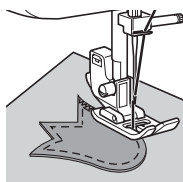

UPORABA DODATNOG PRIBORA

Prišivanje dugmadi

Naziv boda	Uzorak	Duljina boda mm (inči)	Širina boda mm (inči)
Ravni bod		Bilo koja	Bilo koja
Cik-cak bod		1-4 (1/16-3/16)	0-5 (0-3/16)
Nevidljivi bod		F-2 (1/64-1/16)	3-5 (1/8-3/16)
Rastezljivi nevidljivi bod		F-1.5 (1/64-1/16)	3-5 (1/8-3/16)

Ova papučica je korisna ne samo za šivanje nevidljivog poruba, već i za šivanje rubova i šavova na tkaninama.

■ Kada šivate rubove

- 1 Isključite stroj.
- 2 Pričvrstite papučicu za nevidljivi bod. Uključite stroj.

! OPREZ

- Nemojte uključivati stroj dok pritisćete nožni upravljač.

- 3 Postavite iglu na udaljenost na kojoj želite da bude šav u odnosu na rub tkanine, a zatim spustite iglu.
- 4 Okrećite vijak vodilice na papučici i pažljivo podesite vodilicu za navođenje tkanine.

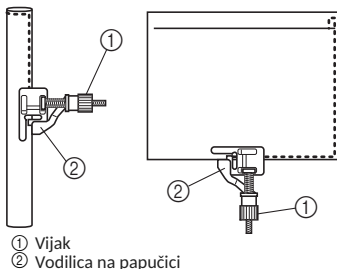

■ Kada šivate šavove

- 1 Isključite stroj.
- 2 Pričvrstite papučicu za nevidljivi bod. Uključite stroj.

! OPREZ

- Nemojte uključivati stroj dok pritisćete nožni upravljač.

- 3 Odaberite Ravni bod uz pomoć brojčanika za odabir bodova, a zatim podesite širinu boda na "2.5" (3/32 inča) (centar). Poravnajte vodilicu na papučici sa pozicijom igle.
- 4 Postavite brojčanik za odabir bodova na cik-cak bod.
- 5 Postavite tkaninu ispod papučice tako da je vodilica na pspučici između obaju rubova tkanine.
- 6 Spustite papučicu i započnite šivanje.

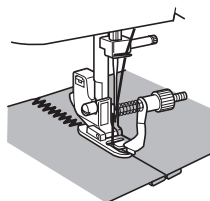

■ Kada šivate nevidljivi porub

Pri šivanju nevidljivog poruba papučicom za nevidljivi bod, okrenite vijak tako da prilagodite vodilicu presavijenom rubu.

- Detalje o nevidljivom bodu pročitajte na stranici 28.

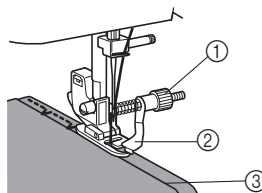

- 1 Vijak
2 Vodilica
3 Presavijeni rub

5

6 DODATAK

ODRŽAVANJE

Ograničeno podmazivanje

Da bi spriječili oštećenja stroja, korisnici ne smiju sami podmazivati uređaj.

Ovom stroju je u procesu proizvodnje bila dodana dostatna količina ulja za osigurano pravilno djelovanje, što čini periodično podmazivanje nepotrebnim.

U slučaju teškoća kao što je otežano okretanje pogonskog kotača ili neobičan zvuk, odmah prestanite koristiti stroj i obratite se ovlaštenom distributeru ili najbližem ovlaštenom servisnom centru.

Mjere opreza pri pohrani stroja

Stroj ne pohranjujte na bilo kojem od mjesta opisanih u nastavku. U suprotnom postoji rizik oštećenja stroja, npr. nastanak hrđe uzrokovan kondenzacijom.

- Izložena iznimno visokim temperaturama
- Izložena iznimno niskim temperaturama
- Izložena ekstremnim temperaturnim promjenama
- Izložena visokoj vlazi ili pari
- U blizini plamena, grijača ili klimatskog uređaja
- Na otvorenom ili izložena izravnoj sunčevoj svjetlosti
- Izložena iznimno prašnjavoj ili masnoj okolini



Bilješka

- Za dulji životni vijek uređaja povremeno ga uključujte i koristite. Dugotrajno pohranjivanje uređaja bez povremenog korištenja može smanjiti njegovu učinkovitost.

Čišćenje



OPREZ

- Obvezno izvadite utikač iz utičnice prije čišćenja. U suprotnom postoji rizik strujnog udara ili ozljede.

1 Isključite stroj i izvadite utikač.

2 Podignite iglu i papučicu.

3 Olabavite vijak papučice i vijak stezaljke igle da uklonite nosač papučice i iglu.

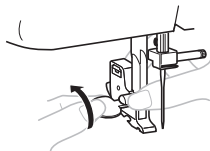

4 Odvijačem uklonite oba vijka. Podignite ubodnu ploču kao što prikazuje ilustracija i potisnite ploču ulijevo da ju uklonite.

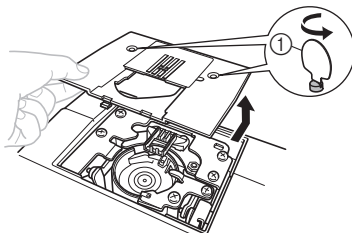

① Upotrijebite ovalni odvijač

5 Čvrsto uhvatite hvatač donjeg konca i izvadite ga prema lijevoj strani.

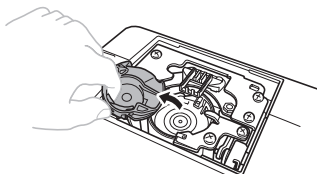

- 6** Četkicom ili usisivačem uklonite prašinu iz čunaka i okolnog područja.

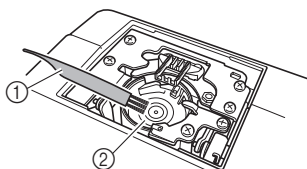

- ① Četkica za čišćenje
② Čunak

- Hvatač nemojte podmazivati uljem

- 7** Umetnite hvatač tako da oznaka ▲ na hvataču bude poravnata sa oznakom ● na stroju, kao što prikazuje donja ilustracija.

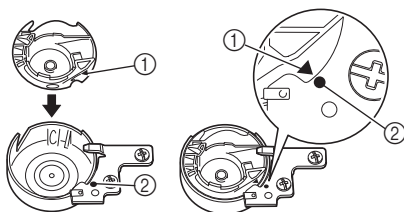

- Poravnajte ▲ i ● oznake.

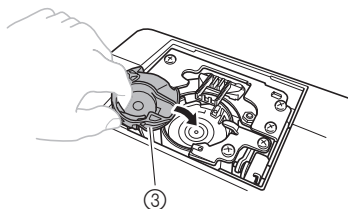

- ① ▲ oznaka
② ● oznaka
③ Hvatač

- Prije umetanja hvatača obvezno provjerite jesu li označene točke poravnate.

- 8** Namjestite ubodnu ploču i zatim zategnite vijke.

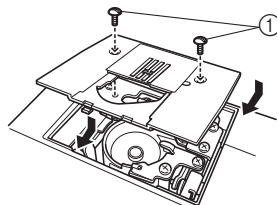

- ① Vijci

- Obvezno provjerite jeste li čvrsto namjestili ubodnu ploču.

! OPREZ

- Ne koristite ogrebane hvatače. U suprotnom postoji rizik petljanja gornjeg konca, loma igle i lošije učinkovitosti šivanja. Novi hvatač (kod dijela: XE9326-001), nabavite u najbližem ovlaštenom servisnom centru.
- Obvezno provjerite jeste li pravilno umetnuli hvatač. U suprotnom postoji rizik loma igle.

OTKLANJANJE TEŠKOĆA

Ako uređaj prestane djelovati pravilno, prije zahtijevanja servisa provjerite popis mogućih teškoća koje su navedene u nastavku. Većinu teškoća možete otkloniti sami. Ako trebate dodatnu pomoć, Brotherov centar za rješenja nudi aktualne odgovore na najčešća pitanja i savjete za otklanjanje smetnji. Posjetite nas na "<http://solutions.brother.com>". Ako se teškoće nastavljaju, obratite se vašem distributeru ili najbližem ovlaštenom servisnom centru.

Simptom	Mogući uzrok	Rješenje	Stranica
Stroj ne radi.	Glavni prekidač je isključen.	Uključite glavni prekidač.	7
	Vratilo namotača je potisnuto na desnu stranu.	Vratilo namotača potisnite ulijevo.	14
	Nepravilna uporaba nožnog upravljača.	Nožni upravljač koristite pravilno.	7
Ne možete ukloniti tkaninu	Konac je zapetljan ispod ubodne ploče.	Podignite tkaninu i odrežite konce ispod tkanine, očistite čunak.	41
Igla se lomi.	Nepravilno umetnuta igla.	Pravilno umetnite iglu.	7
	Vijak stezaljke igle je labav.	Odvijačem čvrsto zategnite vijak.	8
	Igla je savijena ili tupa.	Zamijenite iglu.	7
	Nepravilno navođenje gornjeg konca.	Pravilno navedite gornji konac.	17
	Neodgovarajuća kombinacija tkanine, konca i igle	Odaberite konac i iglu koji odgovaraju vrsti tkanine.	22
	Upotrijebili ste papučicu koja ne odgovara vrsti odabranog boda.	Pričvrstite papučicu koja odgovara vrsti odabranog boda.	–
	Prevelika napetost gornjeg konca.	Smanjite napetost gornjeg konca.	27
	Prejako vučete tkaninu.	Lagano vodite tkaninu.	–
	Nepravilno umetnuta špulica.	Pravilno umetnite špulicu.	18, 25
	Područje oko rupice u ubodnoj ploči ili papučice je ogreban.	Zamijenite ubodnu ploču. Obratite se distributeru ili najbližem ovlaštenom servisnom centru.	–
	Hvatač je ogreban.	Zamijenite hvatač. Obratite se distributeru ili najbližem ovlaštenom servisnom centru.	–
	Upotrijebili ste špulicu koja nije oblikovana za ovaj stroj.	Upotrijebite špulicu koja je oblikovana za ovaj stroj.	13
Gornji konac puca	Nepravilno provučen gornji konac. (Npr. niste pravilno umetnuli špulicu ili konac ne prolazi kroz vodič iznad igle.)	Ponovite provlačenje gornjeg konca.	17
	Čvorovi i petlje na koncu.	Ponovite provlačenje gornjeg konca.	–
	Igla ne odgovara odabranom koncu.	Odaberite iglu koja odgovara koncu.	22
	Prevelika napetost gornjeg konca.	Smanjite napetost gornjeg konca.	27

Simptom	Mogući uzrok	Rješenje	Stranica
▲ Gornji konac puca.	Igla je savijena ili tupa.	Zamijenite iglu.	7
	Nepravilno umetnuta igla.	Pravilno umetnite iglu.	7
	Područje oko rupice u ubodnoj ploči ili papučice je ogrebano.	Zamijenite ubodnu ploču. Obratite se distributeru ili najbližem ovlaštenom servisnom centru.	–
	Ogrebotine ili brazde na hvataču.	Zamijenite hvatač. Obratite se distributeru ili najbližem ovlaštenom servisnom centru.	–
	Upotrijebili ste špulicu koja nije oblikovana za ovaj stroj.	Upotrijebite špulicu koja je oblikovana za ovaj stroj.	13
Donji konac se petlja ili puca.	Nepravilno namotan konac na špulicu.	Pravilno namotajte konac na špulicu.	13
	Špulica je ogrebana ili se ne okreće glatko.	Zamijenite špulicu.	–
	Konac je zapetljan.	Uklonite zapetljani konac i očistite čunak.	41
	Upotrijebili ste špulicu koja nije oblikovana za ovaj stroj.	Upotrijebite špulicu koja je oblikovana za ovaj stroj.	13
	Nepravilno umetnuta špulica.	Pravilno umetnite špulicu s koncem.	15-16
Nepravilna napetost konca.	Nepravilno provučen gornji konac.	Pravilno provucite gornji konac.	17
	Nepravilno namotan konac na špulicu.	Pravilno namotajte konac na špulicu.	13
	Neodgovarajuća kombinacija tkanine, konca i igle.	Odaberite konac i iglu koji odgovaraju vrsti tkanine.	22
	Nepravilno pričvršćen nosač papučice.	Pravilno pričvrstite nosač papučice.	–
	Nepravilna napetost konca.	Podesite napetost gornjeg konca.	27
	Upotrijebili ste špulicu koja nije oblikovana za ovaj stroj.	Upotrijebite špulicu koja je oblikovana za ovaj stroj.	13
	Nepravilno umetnuta špulica.	Pravilno umetnite špulicu s koncem.	15-16
Tkanina je naborana. ▼	Nepravilno provučen gornji konac ili nepravilno umetnuta špulica.	Pravilno provucite gornji konac i pravilno namotajte konac špulice.	13-21
	Nepravilno namještena špulica.	Pravilno namjestite špulicu.	18, 25
	Neodgovarajuća kombinacija tkanine, konca i igle.	Odaberite konac i iglu koji odgovaraju vrsti tkanine.	22
	Igla je savijena ili tupa.	Zamijenite iglu.	7
	Neispravno kretanje tkanine pri šivanju tankih materijala.	Pri šivanju koristite stabilizator ispod tkanine.	25
	Pri šivanju tankih tkanina, bod je predug.	Smanjite duljinu boda.	12
	Upotrijebili ste papučicu koja ne odgovara vrsti odabranog boda.	Pričvrstite papučicu koja odgovara vrsti odabranog boda	38

Simptom	Mogući uzrok	Rješenje	Stranica
▲ Tkanina je naborana.	Nepravilna napetost konca.	Podesite napetost gornjeg konca.	27
Preskakanje uboda.	Nepravilno provučen gornji konac.	Pravilno provucite gornji konac.	17
	Neodgovarajuća kombinacija tkanine, konca i igle.	Odaberite konac i iglu koji odgovaraju vrsti tkanine.	22
	Igla je savijena ili tupa.	Zamijenite iglu.	7
	Nepravilno umetnuta igla.	Pravilno umetnite iglu.	7
	Nakupine prašine ispod ubodne ploče ili u hvataču.	Uklonite ubodnu ploču. Očistite ubodnu ploču i hvatač.	41
Uvlakivač se ne može koristiti	Igla nije podgnuta u ispravan položaj.	Podignite iglu okretanjem pogonskog kotača ka sebi (u smjeru suprotnom od kretanja kazaljki na satu) tako da oznaka na kotaču bude okrenuta ka gore.	19
	Nepravilno umetnuta igla.	Pravilno umetnite iglu.	7
Nepravilan izgled šava.	Upotrijebili ste papučicu koja ne odgovara vrsti odabranog boda.	Pričvrstite papučicu koja odgovara vrsti odabranog boda	–
	Nepravilna napetost konca.	Podesite napetost gornjeg konca.	27
	Konac je zapetljan.	Uklonite zapetljani konac. Ako je konac zapetljan u hvataču, očistite hvatač.	41
Tkanina se ne pomiče (ne klizi).	Duljina boda je previše mala.	Podesite veću duljinu boda.	–
	Pločica za krpanje se nalazi na ubodnoj ploči.	Uklonite pločicu za krpanje sa ubodne ploče.	–
	Neodgovarajuća kombinacija tkanine, konca i igle.	Odaberite konac i iglu koji odgovaraju vrsti tkanine.	22
	Konac je zapetljan, npr. u čunku.	Uklonite zapetljani konac. Ako je konac zapetljan u čunku, očistite čunak.	41
	Upotrijebili ste papučicu koja ne odgovara vrsti odabranog boda.	Pričvrstite papučicu koja odgovara vrsti odabranog boda	38

Posjetite nas na <http://support.brother.com/> gdje možete dobiti podršku za uporabu stroja, kao i odgovore na često postavljana pitanja (FAQ).

Hrvatski
888-X06/X08/X16/X18/X26/X28



XF0490-201③