

Uputstvo za upotrebu

Mašina za vez

Šifra proizvoda: 888-G80/G82

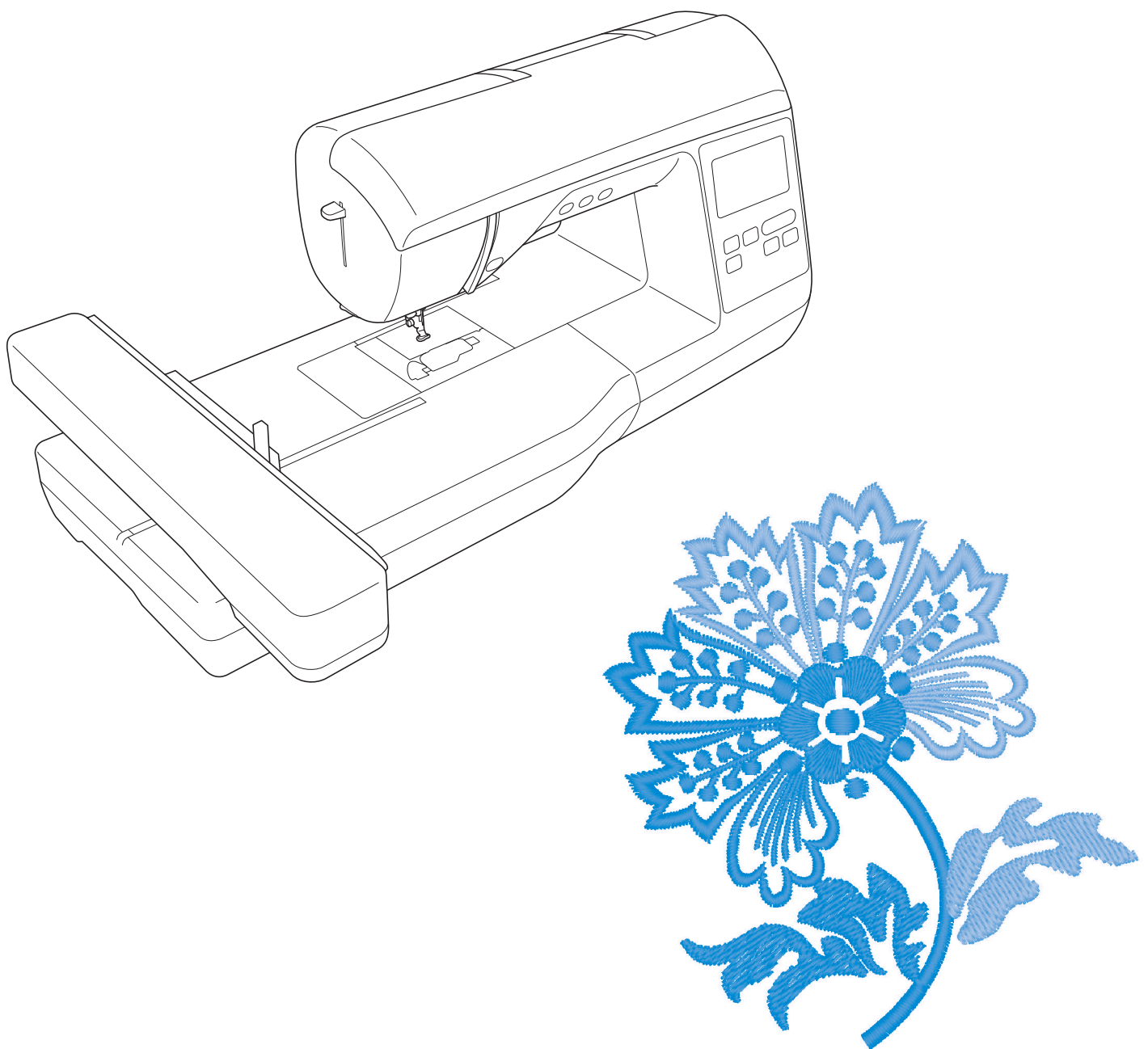

Obavezno pročitajte Uputstvo pre upotrebe mašine.

Preporučujemo da ovo Uputstvo čuvate u blizini mašine za laku dostupnost.

UVOD

Zahvaljujemo što ste kupili ovu mašinu. Pre upotrebe, pažljivo pročitajte "VAŽNA SIGURNOSNA UPUTSTVA", zatim proučite ovo Uputstvo u cilju pravilne upotrebe različitih funkcija. Nakon čitanja ovog Uputstva, odložite ga na lako dostupno mesto.

VAŽNA SIGURNOSNA UPUTSTVA

Molimo da Uputstvo pročitate pre upotrebe mašine.

OPASNOST - za smanjenje rizika od strujnog udara

- 1 Mašinu uvek isključiti iz struje nakon upotrebe, tokom čišćenja, obavljanja bilo kakvih podešavanja navedenih u ovom Uputstvu ili ako se uređaj ostavlja bez nadzora.

UPOZORENJE - za smanjenje rizika od opekotina, požara, strujnog udara ili povreda ljudi.

- 2 Mašina se mora uvek isključiti iz struje prilikom obavljanja bilo kojih podešavanja, navedenih u ovom Uputstvu.

- Za isključivanje mašine, prekidač na mašini namestiti na simbol "O", zatim isključiti kabl iz struje. Ne vući snažno kabl.
- Uključiti mašinu direktno u utičnicu. Ne koristiti produžni kabl.
- Uvek isključiti mašinu u slučaju nestanka električne energije.

3 Opasnosti od električne energije:

- Ovaj uređaj treba da bude povezan na izvor napajanja naizmjeničnom strujom u opsegu navedenom na nalepnici. Ne sme se povezivati na izvor jednosmerne struje ili pretvarač napona? Ako niste sigurni kakav izvor napajanja imate, obratite se kvalifikovanom električaru.
- Mašina je odobrena za upotrebu samo u zemlji u kojoj je kupljena.

- 4 Nikada ne koristiti ovu mašinu ako ima oštećeni kabl ili utikač, ako ne radi ispravno, ako je ispala ili je oštećena ili ako se na uređaj prosula voda. Vratiti uređaj najbližem ovlašćenom distributeru proizvođača Brother na pregled, popravku, električno ili mehaničko podešavanje.

- Dok je mašina na skladištu ili u upotrebi i tada se primeti bilo šta neobično, poput mirisa, toplote, promene boje ili deformacije, odmah prestati sa korišćenjem mašine i isključiti kabl za napajanje.
- Pri transportu mašine, obavezno je nositi za dršku. Podizanje mašine bilo kojim drugim delom može oštetiti mašinu ili rezultirati padom mašine, što može prouzrokovati povrede.
- Prilikom podizanja mašine, paziti da se ne urade nagli ili nepažljivi pokreti koji mogu prouzrokovati povrede ljudi.

5 Uvek držati svoje radno mesto čistim:

- Nikada ne rukovati mašinom sa blokiranim otvorima za vazduh. Paziti da otvori za ventilaciju mašine i papučiće ne nakupljaju vlakna, prašinu i ostatke tkanine.
- Ne koristiti produžne kablove. Uključiti mašinu direktno u utičnicu.
- Nikada ne ispuštati i ne ubacivati predmete u bilo koji otvor.
- Ne raditi tamo gde se koriste aerosolni (sprejni) proizvodi ili gde se daje kiseonik.
- Mašinu ne koristiti u blizini izvora toplote, poput peći ili pegle; u suprotnom, mašina, kabl za napajanje ili odevni predmet koji se šije mogu se zapaliti, što može dovesti do požara ili strujnog udara.
- Ne postavljati ovu mašinu na nestabilnu površinu, poput nestabilnog ili kosog stola, u suprotnom mašina može pasti, što će rezultirati povredama

6 Potrebna je posebna pažnja prilikom vezenja:

- Uvek paziti na iglu. Ne koristiti savijene ili oštećene igle.
- Držati prste dalje od svih pokretnih delova. Potrebna je posebna pažnja oko igle mašine.
- Prebaciti mašinu u položaj „O“ da bi se ista isključila prilikom bilo kakvih podešavanja u području igle.
- Ne koristiti oštećenu ili neispravnu ubodnu ploču, jer bi igla mogla da se slomi.

7 Ova mašina nije igračka:

- Posebnu pažnju obratiti kada mašinu koriste deca ili su u blizini tokom korišćenja mašine.
- Plastičnu kesu u kojoj je isporučena ova mašina čuvati van domašaja dece ili je baciti. Ne dozvoljavati deci da se igraju ovom kesom zbog opasnosti od gušenja.
- Ne koristiti na otvorenom.

8 Za duži radni vek:

- Kod skladištenja ovog uređaja, izbegavati direktnu sunčevu svetlost i mesta sa visokom vlagom. Ne koristiti i ne čuvati mašinu u blizini grejača prostora, pegle, halogene lampe ili drugih vrućih predmeta.
- Za čišćenje kućišta koristiti samo neutralne sapune ili deterdžente. Benzen, razređivač i prašak za ribanje mogu oštetiti kućište i mašinu i nikada ih ne treba koristiti.
- Uvek se konsultovati u Uputstvu za upotrebu prilikom zamene ili ugradnje igle ili drugih delova kako bi se osigurala pravilna instalacija.

9 Za popravku ili podešavanja:

- Ako je svetlosna jedinica oštećena, mora je zameniti ovlašćeni Brother prodavac.
- U slučaju da dođe do kvara ili je potrebno podešavanje, prvo slediti tabelu za rešavanje problema na poleđini uputstva za upotrebu kako bi korisnik sam pregledao i podesio mašinu. Ako se problem nastavi, obratiti se lokalnom ovlašćenom distributeru proizvoda Brother.

Koristiti ovaj uređaj samo za namensku upotrebu kako je opisano u Uputstvu.

Koristiti pribor koji preporučuje proizvođač u skladu sa ovim Uputstvom.

Sadržaj ovog Uputstva i specifikacije ovog proizvoda mogu se promeniti bez prethodne najave. Za dodatne informacije o proizvodima i ažuriranja, posetiti našu veb stranicu www.brother.com

SAČUVAJTE OVA UPUTSTVA

Ova mašina je namenjena za kućnu upotrebu.

ZA KORISNIKE U ZEMLJAMA IZVAN EVROPE

Ovaj uređaj nije namenjen za upotrebu od strane lica (uključujući decu) sa smanjenim fizičkim, mentalnim sposobnostima ili sa nedostatkom iskustva i znanja, osim ako im osoba koja je odgovorna za njihovu sigurnost obezbedi nadzor ili uputstva u vezi sa upotrebom uređaja.

Decu treba nadgledati kako bi se osiguralo da se ne igraju uređajem.

ZA KORISNIKE U EVROPSKIM ZEMLJAMA

Ovaj aparat mogu koristiti deca uzrasta od 8 godina i više i lica smanjene fizičke, senzorne ili mentalne sposobnosti ili nedostatak iskustva i znanja ako su dobili nadzor ili uputstva u vezi sa upotrebom uređaja na bezbedan način i ako razumeju uključene opasnosti. Deca se ne smeju igrati uređajem. Čišćenje i održavanje korisnika ne smeju vršiti deca bez nadzora.

SAMO ZA KORISNIKE U UK, IRSKOJ, MALTI I KIPRU

VAŽNO

- U slučaju zamene osigurača utikača, koristiti osigurač odobren od strane  prema BS 1362, sa oznakom na poklopcu.
- Uvek vratiti poklopac osigurača. Nikada ne koristiti utikače sa izostavljenim poklopcem osigurača.
- Ako dostupna električna utičnica nije pogodna za utikač isporučen sa ovom opremom, obratiti se svom ovlašćenom distributeru kompanije Brother da se dobije odgovarajuća priključnica.

TRGOVAČKE MARKE

VAŽNO:

PROČITATI PRE PREUZIMANJA, KOPIRANJA, UGRADNJE ILI KORIŠĆENJA.

Preuzimanjem, kopiranjem, instaliranjem ili korišćenjem softvera pristajete na ovu licencu. Ako se ne slažete sa ovom licencom, nemojte preuzimati, instalirati, kopirati ili koristiti softver.

Intel Ugovor o licenci za Open Source Computer Vision Library

Autorska prava © 2000, Intel korporacija, sva prava zadržana. Autorska prava trećih lica vlasništvo su njihovih vlasnika.

Preraspodela i upotreba u izvornom i binarnom obliku, sa ili bez modifikacija, dozvoljeni su pod uslovom da su ispunjeni sledeći uslovi:

- Redistribucija izvornog koda mora zadržati gore navedeno obaveštenje o autorskim pravima, ovu listu uslova i sledeće odricanje odgovornosti.
- Redistribucije u binarnom obliku moraju reprodukovati gore navedeno obaveštenje o autorskim pravima, ovu listu uslova i sledeću izjavu o odricanju odgovornosti u dokumentaciji i / ili drugim materijalima koji se isporučuju uz distribuciju.
- Ime korporacije Intel ne sme se koristiti za odobravanje ili promociju proizvoda izvedenih iz ovog softvera bez posebnog prethodnog pismenog odobrenja.

Ovaj softver pružaju nosioci autorskih prava i autori autorskih prava „takvi kakvi jesu“ i odriču se bilo kakve izričite ili podrazumevane garancije, uključujući, ali ne ograničavajući se na podrazumevane garancije prodajnosti i pogodnosti za određenu namenu. Intel ili saradnici ni u kom slučaju neće biti odgovorni za bilo kakvu direktnu, indirektnu, slučajnu, posebnu, primernu ili posledičnu štetu (uključujući, ali bez ograničenja, nabavku zamenljive robe ili usluga; gubitak upotrebe, podataka ili dobiti; ili poslovanje prekid), međutim uzrokovan i na bilo kojoj teoriji odgovornosti, bilo ugovornom, strogom odgovornošću ili deliktom (uključujući nehat ili na drugi način) koji proizilaze iz bilo kog razloga iz upotrebe ovog softvera, čak i ako su obavešteni o mogućnosti takve štete.

Sve pružene informacije u vezi sa budućim Intelovim proizvodima i planovima su preliminarne i podložne su promenama u bilo kom trenutku, bez najave.

ŠTA MOŽETE RADITI SA OVOM MAŠINOM

B Osnovne operacije

Nakon kupovine mašine, obavezno prvo pročitati ovaj odeljak. Ovaj odeljak pruža detalje o početnim procedurama podešavanja, kao i opise korisnijih funkcija ovog uređaja.

Poglavlje 1 PRIPREMA

Strana B-2

Rad glavnih delova i ekrana

Poglavlje 2 PRIPREMA ZA VEZ

Strana B-25

Kako se pripremiti za vez i osnovne operacije na veženju

E VEZENJE

Ovaj odeljak pruža uputstva o uređivanju motiva za vez i opozivanju sačuvanih motiva za vez.

Poglavlje 1 VEZ

Strana E-2

Umetnički vez; uređivanjem ugrađenih motiva za vez mogu se lako stvoriti sopstveni originalni dizajni

A Dodatak

Ovaj odeljak pruža važne informacije za rukovanje ovom mašinom.

Poglavlje 1 ODRŽAVANJE I REŠAVANJE KVAROVA

Strana A-2

Opisani su različiti postupci održavanja i rešavanja problema.

SADRŽAJ

UVOD.....	i
VAŽNA SIGURNOSNA UPUTSTVA	i
TRGOVAČKE MARKE	iv
ŠTA MOŽETE RADITI SA OVOM MAŠINOM	v

B Osnovne operacije

Poglavlje 1 PRIPREMA

2

Nazivi delova mašina i njihove funkcije.....	2
Mašina	2
Odeljak igle i stopice.....	3
Jedinica za vez	3
Tasteri za rad	4
Upravljačka tabla i tasteri za rad	4
Dodatni pribor	5
Opcioni pribor	6
Uključivanje/Isključivanje mašine.....	7
Uključivanje mašine	8
Isključivanje mašine	8
Odabrati prvo podešavanje mašine	8
Rad LCD ekrana.....	9
Pregled LCD ekrana	9
Korišćenje tastera za podešavanje	10
Podešavanje osetljivosti ulaza za tastere u rad.....	12
Čuvanje slike ekrana za podešavanje na USB fleš disku	13
Provera radnih procedura mašine.....	13
Namotavanje/postavljanje špulne.....	14
Namotavanje špulne	14
Postavljanje špulne.....	17
Gornji konac	19
Uvlačenje gornjeg konca	19
Uvlačenje konca u iglu.....	21
Ručno uvlačenje konca u iglu (bez upotrebe uvlačača igle).....	22
Zamena igle.....	23
Provera igle.....	23
Zamena igle	23

Poglavlje 2 PRIPREMA ZA VEZ

25

Vezenje korak po korak.....	25
Dodavanje jedinice za vezenje.....	26
Završna obrada kod lepog vezenja.....	28
Priprema tkanine	29
Postavljanje stabilizatora peglanjem (poleđina) na tkaninu	29
Postavljanje tkanine u ram za vez	30
Vezenje malih tkanina ili ivica tkanina	32
Postavljanje rama za vez	33
Odabir motiva za vezenje	34
Podaci o autorskim pravima	34
Vrste motiva za vez	34
Odabir motiva za vezenje	34
Potvrđivanje položaja motiva	35
Provera položaja motiva	35
Pregled odabranog motiva	35
Vezenje	36
Vezenje motiva	36
Promena prikaza boje konca	37

E Vezenje

Poglavlje 1 VEZ

2

Odabir motiva za vez.....	2
Odabir motiva za vez/Brother "Exclusives"/cvetni alfabet motivi	2
Odabir motiva znakova	2
Odabir ivičnog motiva za vez.....	4
Uređivanje motiva	5
Pomeranje motiva	6
Promena veličine motiva.....	6
Rotiranje motiva	6
Promena boje konca	7
Horizontalni odraz slike	7
Promena gustine (samo znakovi alfabeta i motivi rama).....	7
Brisanje motiva	7
Prikazivanje povećanih motiva na ekranu	8
Nakon uređivanja.....	8
Uređivanje motiva znakova	9
Promena boje motiva alfabet znakova	9
Prebacivanje teksta sa vertikalnog na horizontalni smer	9
Promena veličine unetih znakova	10
Promena razmaka između znakova	10
Smanjivanje razmaka između znakova	10
Odvajanje kombinovanih motiva znakova	10
Uređivanje pojedinačnih znakova	11
Promena konfiguracije motiva znakova	12
Kombinovanje motiva.....	13
Uređenje kombinovanih motiva	13
Vezenje kombinovanih motiva.....	14
Uređenje svih motiva.....	15
Pomeranje motiva	15
Rotiranje motiva	15
Poravnavanje motiva i igle	15
Vezenje povezanih motiva.....	16
Aplikacija za vezenje.....	18
Šivenje motiva za vez koji koriste aplikaciju	18
Upotreba ivičnog motiva za vez za pravljenje aplikacije (1)..	20
Upotreba ivičnog motiva za vez za pravljenje aplikacije (2)..	21
Razdvajanje motiva za vez	22
Priлагоđavanje tokom procesa vezenja	23
Ako špulna ostane bez konca.....	23
Ako konac pukne tokom šivenja.....	24
Ponovno pokretanje	24
Nastavak vezenja nakon isključivanja napajanja	24
Izvođenje podešavanja veza	26
Podešavanje zategnutosti konca	26
Podešavanje kućišta špulne (bez boje na zavrtanju).....	27
Korišćenje funkcije automatskog rezanja konca (ZAVRŠNI OBLIK U BOJI).....	28
Podešavanje brzine vezenja.....	28
Promena "Prikaza rama za vez"	28
Izbor/prikaz motiva prema veličini rama za vez	29
Promena boje pozadine motiva za vez.....	30
Određivanje veličine sličice motiva za vez	30
Korišćenje funkcije memorije.....	31
Mere predostrožnosti u vezi sa vezom	31
Čuvanje motiva za vez u memoriji mašine	32
Čuvanje motiva za vez na USB fleš disku.....	33
Preuzimanje motiva iz memorije uređaja	33
Preuzimanje sa USB fleš diska	34

A Dodatak

Poglavlje 1 ODRŽAVANJE I OTKLANJANJE KVAROVA 2

Nega i održavanje	2
Ograničenja kod podmazivanja	2
Mere opreza kod skladištenja mašine	2
Čišćenje LCD ekrana	2
Čišćenje površine mašine	2
Čišćenje grafičera	2
O poruci o održavanju	4
Ekran na dodir je neispravan	4
Operativni zvučni signali.....	4
Zamena stopice za vez	5
Otklanjanje kvarova	6
Lista simptoma	6
Poruke o greškama	10
Specifikacije	12
Nadogradnja softvera mašine pomoću USB fleš diska	13
Indeks	14



Osnovne operacije

Ovaj odeljak pruža detalje o početnim postupcima postavljanja, kao i opise korisnijih funkcija ovog uređaja.

Broj strana u ovom odeljku počinje sa "B".

Poglavlje1 PRIPREMA..... B-2

Poglavlje2 POČETAK VEZENJA..... B-25

Poglavlje 1 **PRIPREMA**

Nazivi delova mašine i njihove funkcije

Nazivi različitih delova mašine i njihove funkcije opisani su u nastavku. Pre upotrebe mašine, pažljivo pročitajte ove opise da biste saznali nazive mašine i njihove lokacije.

Mašina

■ Prednja strana

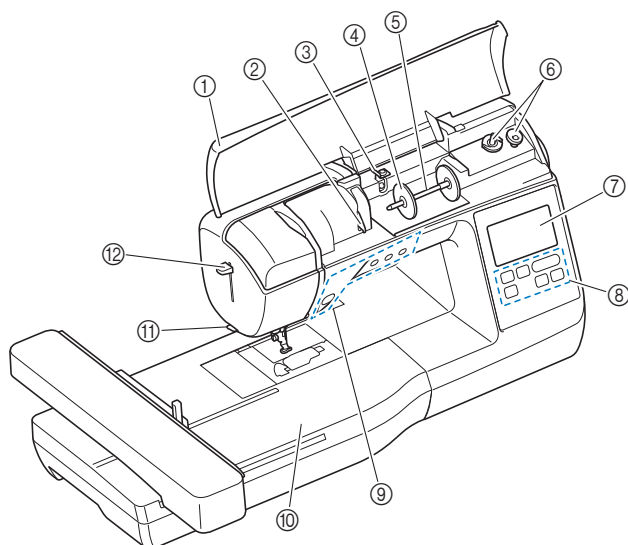

1 Gornji poklopac

Otvoriti gornji poklopac i staviti kalem konca na nosač kalema.

2 Pločica za vođenje konca

Kod uvlačenja gornjeg konca, provući konac kroz pločicu za vođenje konca.

3 Vodič konca za namotavanje špulne i disk za zatezanje

Provući konac ispod ovog vodiča za konac i oko diska za zatezanje tokom namotavanja konca na špulnu.

4 Držak kalema

Koristiti držak kalema kako bi se konac držao u mestu.

5 Nosač kalema

Postaviti kalem konca na nosač kalema.

6 Nosač za namotavanje špulne

Koristiti prilikom namotavanja špulne.

7 LCD (displej sa tečnim kristalima)

Podršavanje za odabrani motiv i poruke o greškama pojavljuje se na LCD. (strana B-9)

8 Operativni panel

Sa upravljačke ploče mogu se izabrati i urediti motivi za vez i mogu se odabrati operacije za korišćenje mašine (strana B-4).

9 Operativni tasteri

Ovi tasteri se koriste za upravljanje mašinom (strana B-4).

10 Jedinica za vez

Pričvrstiti veznu ruku za vezenje. (strana B-26)

11 Sekač konca

Provući konce kroz sekač konca kako bi se isti isekao.

12 Uvlakač konca

Upotrebiti uvlačka konca za uvlačenje konca u iglu.

■ Desna strana/pozadi

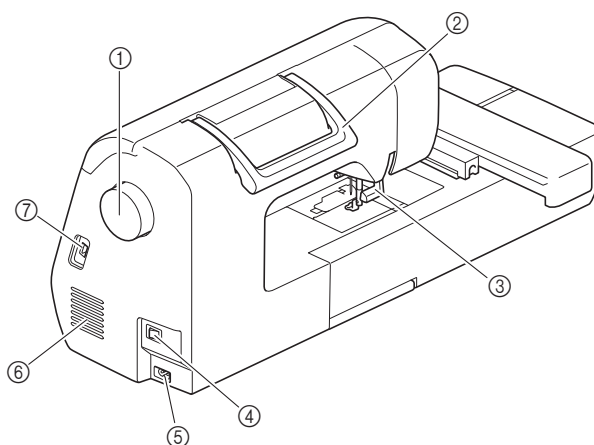

1 Zamajac

Okrenuti zamajac prema sebi (suprotno od kazaljke na satu) za podizanje i spuštanje igle.

2 Drška

Pri transportu držati mašinu za dršku

3 Regulator nivoa stopice

Podići i spustiti regulator nivoa stopice za podizanje i spuštanje stopice.

4 Glavni prekidač

Koristiti glavni prekidač za uključivanje i isključivanje mašine.

5 Ulaz za strujni kabl

Uključiti utikač kabla u utičnicu za napajanje.

6 Ventilacija

Otvor za vazduh omogućava vazduhu koji okružuje motor da cirkuliše. Ne pokrivate otvor za vazduh dok se mašina koristi.

7 USB ulaz (za USB fleš disk)

Za unos motiva sa USB fleš diska, postaviti USB fleš disk direktno u USB ulaz.

Igla i nosač stopice

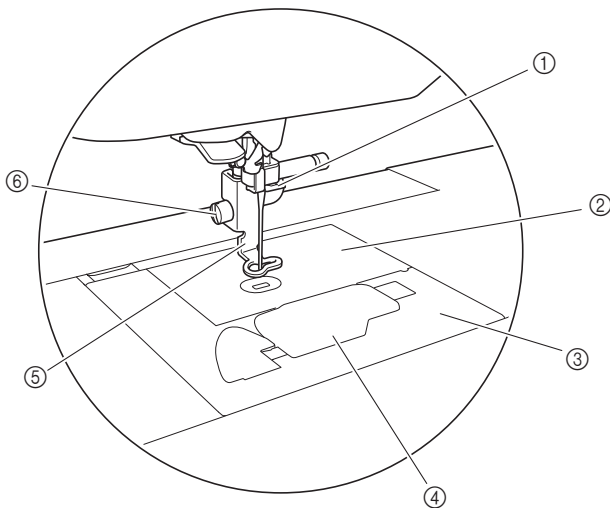

1 Vodilica iglenog konca

Provuć gornji konac kroz vodilicu konca igle.

2 Ubodna ploča

3 Poklopac ubodne ploče

Ukloniti poklopac ubodne ploče za čišćenje kućišta špulne i grajfera.

4 Poklopac špulne/kućište špulne

Ukloniti poklopac špulne i postaviti špulnu u kućište.

5 Stopica za vez

Stopica za vez pomaže u kontroli fleksibilnosti tkanine kako bi bodovi bili ujednačeni.

6 Šraf za nosač stopice

Koristiti šraf za nosač stopice za držanje stopice za vez na mestu.

Jedinica za vez

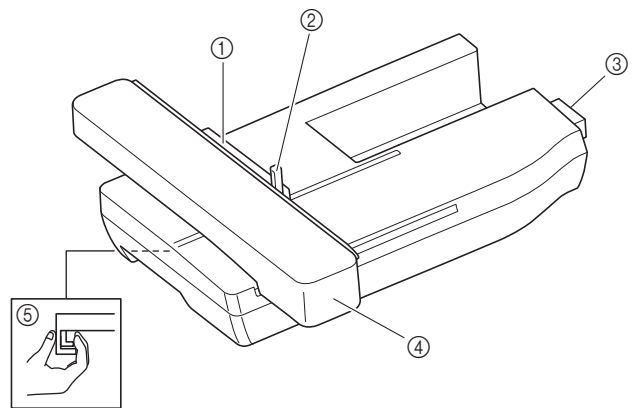

1 Držač rama za vez

Postaviti ram za vez u držač rama za vez kako se ram ne bi pomerao (strana B-33).

2 Ručica za osiguravanje rama

Pritisnuti ručicu za osiguranje rama ka dole u cilju osiguranja rama za vez. (strana B-33)

3 Spoj jedinice za vez

Umetnuti spoj jedinice za vez u priključak za povezivanje prilikom pričvršćivanja jedinice za vez. (strana B-26)

4 Jedinica za vez

Jedinica za vez automatski pokreće ram za vez prilikom šivenja (strana B-26).

5 Taster za otpuštanje (nalazi se ispod jedinice za vez)

Pritisnuti ovaj taster za uklanjanje jedinice za vez (strana B-27).

⚠ OPREZ

- Pre umetanja ili uklanjanja jedinice za vez, isključiti glavno napajanje.
- Nakon što se ram za vez postavi u držač rama, proveriti da li je ručica za osiguranje rama pravilno spuštена

Tasteri za rad

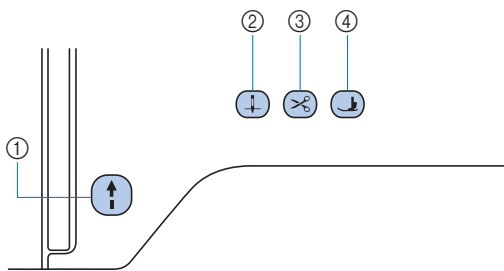

1 "Start/Stop" taster

Pritisnuti "Start/Stop" taster za početak ili završetak vezenja. Dugme menja boju u skladu sa radnim režimom mašine.

Zelena: Mašina spremna za vezenje ili veze,

Crvena: Mašina ne može da veze.

Narandžasta: Mašina mota konac špulne ili se osovina nosača za namotavanje špulne pomera na desno.

2 Taster za pozicioniranje igle

Pritisnuti taster za pozicioniranje igle za podizanje ili spuštanje igle.

3 Taster sekača konca

Pritisnuti taster za rezanje konca, nakon što je vezenje zaustavljeno, za rezanje gornjeg konca i konca špulne.

4 Taster za podizanje stopice

Pritisnuti ovaj taster za spuštanje stopice i pritisnuti tkaninu. Ponovo pritisnuti taster za podizanje stopice.

OPREZ

- **Ne pritiskati**  (taster sekača konca) nakon što su konci već prerezani; u suprotnom, igla se može slomiti, konci se mogu zapetljati ili može nastati šteta na mašini.

Upravljačka tabla i tasteri za rad

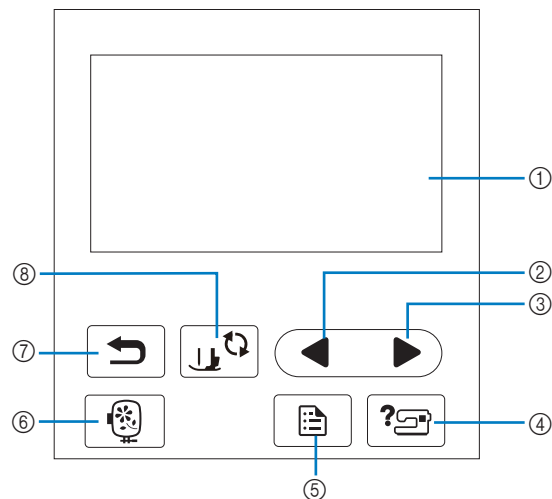

1 LCD (ekran s tečnim kristalima) (ekran na dodir)

Prikazuju se izabrana podešavanja motiva i poruke. Dodirnuti tastere prikazane na LCD-u za obavljanje operacija. Za detalje pogledati „Rad sa LCD-om“ na stranici B-9.

2 Taster za prethodnu stranicu

Prikazuje prethodni ekran kada postoje stavke koje se ne prikazuju na LCD-u.

3 Taster za sledeću stranicu

Prikazuje sledeći ekran kada postoje stavke koje se ne prikazuju na LCD-u.

4 Pomoćni taster

Za pomoć o korišćenju mašine.

5 Taster za podešavanje

Pritisnuti za postavljanje položaja zaustavljanja igle, zvučnog signala i slično.

6 Taster za vezenje

Taster za vezenje.

7 Taster za povratak

Pritisnuti za povratak na prethodni ekran..

8 Taster za stopicu/zamenu igle











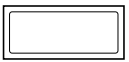



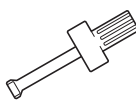

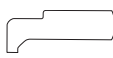
Pritisnuti ovaj taster pre zamene igle, stopice, itd. Ovaj taster zaključava sve funkcije u cilju sprečavanja rada mašine.

Napomena

- Tasteri ove mašine su kapacitivni senzori na dodir. Tasterima se upravlja direktnim dodirom prsta. Odgovor tastera se razlikuje u zavisnosti od korisnika. Pritisak na tastere ne utiče na odziv tastera.
- Buduć i da tasteri za rad različito reaguju u zavisnosti od korisnika, podesiti „Podešavanje osetljivosti ulaza za tastere za rad“ na stranici B-12.
- Kada se koristi elektrostatička olovka na dodir, proveriti da li je njen vrh 8 mm ili više. Ne koristiti olovku osetljivu na dodir sa tankim vrhom ili vrhom specifičnog oblika.

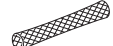
Dodatni pribor

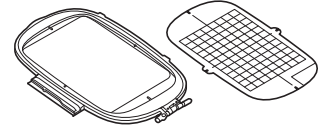
Dodatni pribor može se razlikovati od donje tabele u zavisnosti od modela mašine.
Za više detalja o priloženom dodatnom priboru i kodovima delova uređaja, pogledati Brzi vodič.

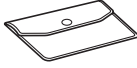
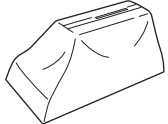
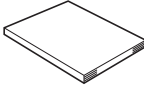
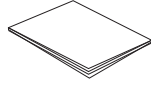
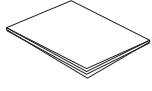

1.  Stopica za vez "U"	2.  Set igala 75/11 3 igle 90/14 1 igla	3.  Špulna (4) Jedna je na mašini.	4.  Paralica	5.  Makaze	6.  Četkica za ošćenje
7.  Šrafciğer (veliki)	8.  Šrafciğer (mali)	9.  Šrafciğer u obliku slova L	10.  Šrafciğer u obliku diska	11.  Držačkalema konca (veliki) na mašini	12.  Držačkalema konca (srednji) na mašini
13.  Držačkalema konca (mali)	14.  Umetak kalema konca (mini umetak za kalem konca)	15.  Mrežica za kalem konca	16.  Kuđšte špulne (bez boje na vijku) (na mašini)	17.  Set ramova za vez (ekstra veliki) 26 cm (V) x 16 cm (Š) (10-1/4 inča (V) x 6-1/4 inča (Š))	
18.  Kalem konca za špulnu -Poly 90	19.  Torbica za dodatni pribor	20.  Prekrivača zaštitu od prašine	21.  Uputstvo za upotrebu	22.  Brzi vodiča korišćenje	23.  Vodiča motive za vez

B

GETTING READY

Opcioni pribor

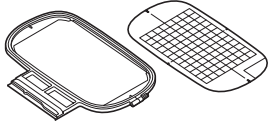
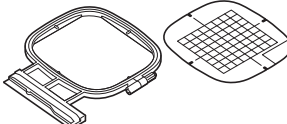
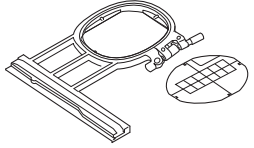
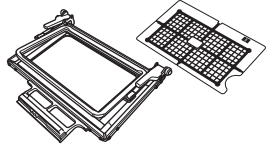
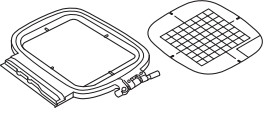
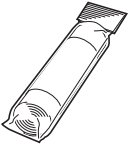
Sledeće je dostupno kao opciono pribor koji se kupuje odvojeno. Za opciono pribor i kodove njihovih delova, pogledati Kratki referentni vodič.

<p>1.</p>  <p>Set ramova za vez (veliki) 18 cm (V) x 13 cm (Š) (7 inča (V) x 5 inča (Š))</p>	<p>2.</p>  <p>Set ramova za vez (srednji) 10 cm (V) x 10 cm (Š) (4 inča (V) x 4 inča (Š))</p>	<p>3.</p>  <p>Set ramova za vez (mali) 2 cm (V) x 6 cm (Š) (1 inč(V) x 2-1/2 inča (Š))</p>
<p>4.</p>  <p>Set ramova za ivični vez 18 cm (V) x 10 cm (Š) (7 inča (V) x 4 inča (Š))</p>	<p>5.</p>  <p>Četvrtasti ram za vez 15 cm (V) x 15 cm (Š) (6 inča (V) x 6 inča (Š))</p>	<p>6.</p>  <p>Stabilizator materijala za vez</p> <p>7.</p>  <p>Vodotopivi stabilizator za vez</p>



Napomena

- Za dobijanje opcionog pribora ili delova, kontaktirati ovlašć enog Brother distributera.
- Sve specifikacije su tačne u vreme štampanja. Obratiti pažnju da neke od njih mogu biti izmenjene, bez prethodnog obaveštenja.
- Posetiti najbližeg ovlašć enog Brother distributera za dobijanje kompletnog listinga dostupnog opcionog pribora.
- Uvek koristiti preporučeni opciono pribor.

Uključivanje/isključivanje mašine

⚠ UPOZORENJE

- Za izvor napajanja koristiti samo redovnu električnu energiju iz domaćinstva. Upotreba drugih izvora napajanja može dovesti do požara, električnog udara ili oštećenja mašine.
- Uveriti se da su utikači na kablju za napajanje čvrsto umetnuti u električnu utičnicu i utičnicu za kabl na mašini. U suprotnom može doći do požara ili strujnog udara.
- Ne stavljati utikač na kablju za napajanje u električnu utičnicu koja je u lošem stanju.
- Isključiti glavno napajanje i ukloniti utikač u sledećim okolnostima:
 - Ako je korisnik daleko od mašine
 - Nakon upotrebe mašine
 - Kada tokom upotrebe nestane struje
 - Kada mašina ne radi pravilno zbog loše veze ili prekida
 - Tokom nevremena

⚠ OPREZ

- Koristiti samo kabl za napajanje priložen uz ovaj uređaj.
- Ne koristiti produžne kablove ili adaptere sa više utikača zajedno sa bilo kojim drugim uređajima koji su priključeni na njih. Može doći do požara ili strujnog udara.
- Ne dodirivati utikač mokrim rukama. Može doći do strujnog udara.
- Kada se mašina isključuje, uvek prvo isključiti glavno napajanje. Utikač uhvatiti rukama da bi se izvadilo iz električne utičnice. Povlačenjem kabela isti se može oštetiti ili doći do požara ili strujnog udara.
- Ne dozvoliti da se kabl za napajanje preseče, ošteti, modifikuje, snažno savije, povuče, uvije ili poveže. Ne stavljati teške predmete na kabl. Ne izlagati kabl toploti. Navedeno može oštetiti kabl ili prouzrokovati požar ili električni udar. Ako su kabl ili utikač oštećeni, odneti uređaj na popravku kod ovlašćenog distributera Brother-a pre nastavka upotrebe.
- Isključiti kabl za napajanje ako mašina neće biti korišćena duži vremenski period. U suprotnom može doći do požara.
- Ako se mašina ostavlja bez nadzora, ili glavni prekidač mašine treba da bude isključen ili se utikač mora ukloniti iz električne utičnice.
- Prilikom servisiranja mašine ili uklanjanja poklopca, mašina mora biti isključena iz utičnice.
- Samo za SAD

Ovaj uređaj ima polarizovani utikač (jedna oštrica šira od druge). Da bi se smanjio rizik od električnog udara, ovaj utikač treba da stane u polarizovanu električnu utičnicu samo na jedan način. Ako utikač ne stane u potpunosti u električnu utičnicu, obrnuti utikač. Ako i dalje ne odgovara, kontaktirati kvalifikovanog električara da instalira odgovarajuću električnu utičnicu. Nemojte modifikovati utikač na bilo koji način.

B

GETTING READY

Uključivanje mašine

- 1 Proveriti da je mašina isključena (glavni prekidač "0"), a zatim priključiti kabl za napajanje u utičnicu za napajanje na desnoj strani mašine.
- 2 Utaknuti utikač kabla za napajanje u kućnu električnu utičnicu.

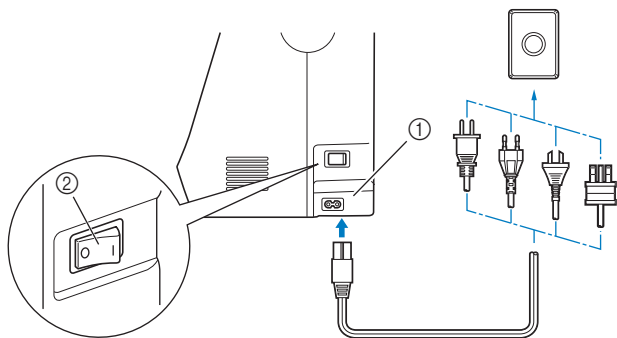

1 Utičnica za napajanje
2 Glavni prekidač

- 3 Pritisnuti desnu stranu glavnog prekidača za napajanje na desnoj strani mašine da bi se ista uključila (podesiti je na „I“).

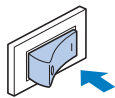

→ Svetlo, LCD i "Start/Stop" taster svetle kada se mašina upali.



Napomena

- Kada je uključena, mašina će proizvoditi zvuk kada se kreće; ovo nije kvar.
- Ako je mašina isključena usred procesa vezenja, operacija će se nastaviti nakon ponovnog uključivanja.

- 4 Kada je mašina uključena, reprodukuje se početni film. Pritisnuti bilo gde na ekranu.

Isključivanje mašine

Kada se završi sa korišćenjem mašine, isključiti je. Pored toga, pre premeštanja mašine na drugo mesto, obavezno je isključiti.

- 1 Proveriti da mašina nije u procesu veza.
- 2 Pritisnuti glavni prekidač na desnoj strani mašine u smeru ka "0" simbolu da se mašina isključi.

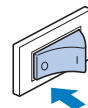

Odabrati prvo podešavanje mašine

Kada se mašina uključuje prvi put, odabrati jezik po izboru. Slediti donju proceduru kada se ekran za podešavanja automatski pojavi.

- 1 Pritisnuti i za izbor jezika.



- 2 Pritisnuti .

Rad LCD ekrana

Pregled LCD ekrana

Kad se napajanje uključi, može se prikazati početni film. Kada se prikaže početni film, ekran će se prikazati ako se LCD dodirne prstom. Pritisnuti taster prstom da bi se izabrao motiv veza, funkcija mašine ili operacija naznačena na tasteru. Donji ekran se poja

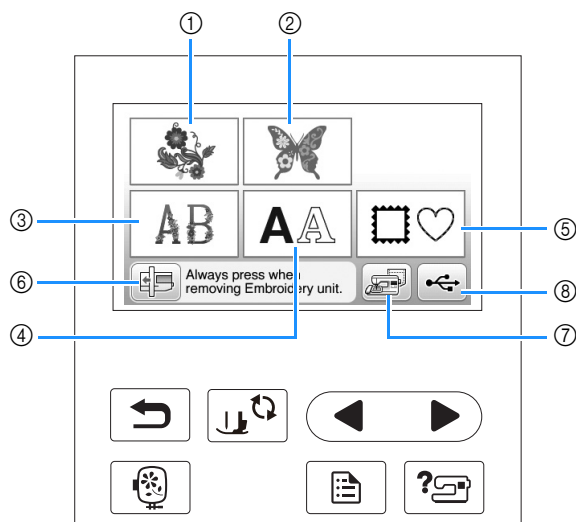

- 1 Motivi veza
- 2 Brother "Exclusives"
- 3 Cvetni alfabet motivi
- 4 Motivi znakova
- 5 Motivi rama
- 6 Pritisnuti ovaj taster za pozicioniranje vezne ruke u položaj za odlaganje mašine
- 7 Motivi sačuvani u memoriji mašine
- 8 Motivi sačuvani u USB fleš disku

B

GETTING READY

Korišćenje tastera za podešavanje

Pritisnuti  za promenu podrazumevanih postavki mašine (položaj zaustavljanja igle, brzina veza, otvaranje ekrana itd.).

Pritisnuti OK nakon promene potrebnih podešavanja.

■ Podešavanje vezenja

Strana 1

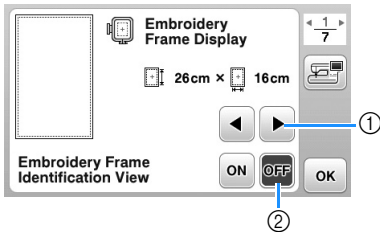

Strana 2

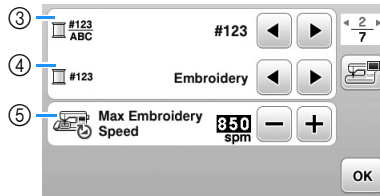

Strana 3

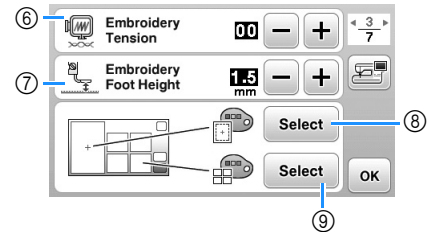

1. Izabrati ram za vez koji ć e se koristiti i koji ć e se prikazati kao vodič. Za detalje pogledajte „Promena, prikaza rama za vez“ u odeljku „Vezenje“.
2. Kada je postavljeno na „ON“, motiv za vez se može odabrati prema veličini rama za vez izabranim pod brojem 1. Za detalje pogledati „Izbor / prikaz motiva prema veličini rama za vez“ u odeljku „Vezenje“.
3. Promeniti prikaz boja konca na ekranu „Vez“; broj konca, naziv boje. (strana B-37).
4. Kada je odabrana boja konca „# 123“, odabrati jednog od šest proizvođača konca. (strana B-37).
5. Podesiti postavku maksimalne brzine veza. Za detalje pogledati „Prilagođavanje brzine vezenja“ u odeljku „Vezenje“.
6. Podesiti zategnutost gornjeg konca za vezenje. Za detalje pogledati „Podešavanje zategnutosti konca“ u odeljku „Vezenje“.
7. Izaberati visinu stopice za vez tokom vezenja. (strana B-29).
8. Promeniti boju pozadine za područje prikaza veza. Za detalje pogledati „Promena boja pozadine motiva za vez“ u odeljku „Vezenje“.
9. Promeniti boju pozadine za područje sličica motiva. Za detalje pogledajte „Promena boja pozadine motiva za vez“ u odeljku „Vezenje“.

Strana 4

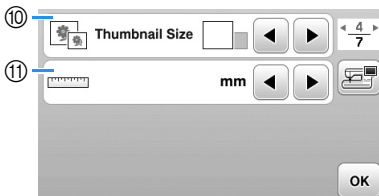

10. Pritisnuti da bi se odredila velična sličica motiva. Za detalje pogledati „Određivanje velične sličica motiva“ u odeljku „Vezenje“.
11. Promeniti merne jedinice na ekranu (mm/inč)..

Opšte postavke

Strana 5

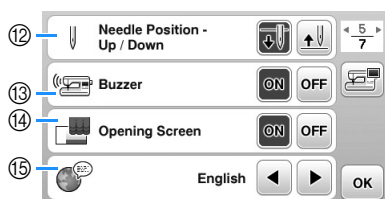

Strana 6

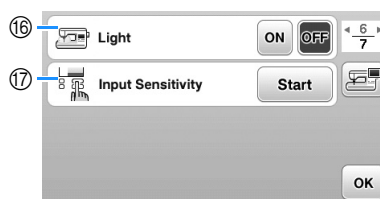

Strana 7

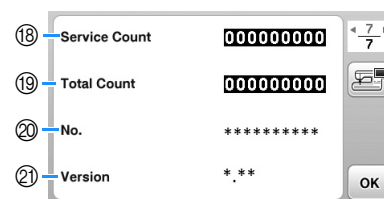

12 Izabrati položaj zaustavljanja igle (položaj igle kada mašina ne radi) da bude gore ili dole.

13 Izabrati ako se želi čuti zvučni signal. Za detalje pogledati „Zvučni signal rada“ u odeljku „Dodatak“

14 Izabrati da li će se prikazivati početni ekran kada je mašina uključena.

15 Izabrati jezik. (strana B-12)

16 Izabrati uključivanje svetla za područje igle i radnog područja

17 Izabrati nivo ulazne osetljivosti za operativne tastere (strana B-12)

18 Prikazuje broj bodova za redovno servisiranje mašine. (Za detalje kontaktirati ovlašćenog distributera kompanije Brother.)

19 Prikazuje ukupan broj bodova urađenih na mašini.

20 „No.“ je interni broj vaše mašine.

21 Prikazati programsku verziju LCD panela.



Napomena

- U vašu mašinu je instalirana najnovija verzija softvera. Dostupne ispravke potražite kod lokalnog ovlašćenog distributera kompanije Brother ili na <http://support.brother.com/>. Za detalje pogledajte „Nadogradnja softvera vašeg uređaja pomoću USB fleš diska“ u odeljku „Dodatak“.
- Pritisnuti  da bi se slika ekrana sa trenutnim podešavanjima sačuvala na USB fleš disku. (strana B-13)

1 Izbor jezika na ekranu

1 Pritisnuti.

2 Prikaz strane 5.

3 Klik i za odabir jezika na ekranu.



1 Prikaz jezika

4 Klik za povratak na početni ekran.

Podlašavanje osetljivosti ulaza za tastere za rad

Osetljivost ovih tastera se može prilagoditi na pet nivoa. Prikazati ekran za podlašavanja da bi se postavio željeni nivo.

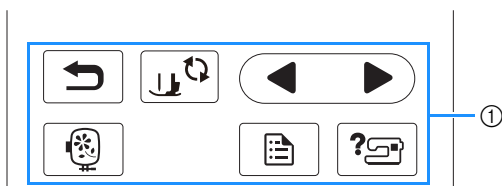

1 Tasteri za rad

1 Klik za prikaz podlašavanja ekrana.

2 Prikazati stranu 6 pritiskom .

3 Kliknuti "Start".

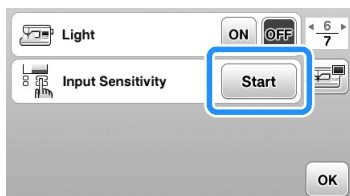

→ Prikazuje se ekran za podlašavanje.

4 Podlašati "Osetljivost unosa" pritiskom na .

- Što je podlašavanje veće, tasteri će biti osetljiviji. Podrazumevana postavka je „3“.

Napomena

- Preporučujemo odabir najviše postavke ako se koristi elektrostatička olovka na dodir.

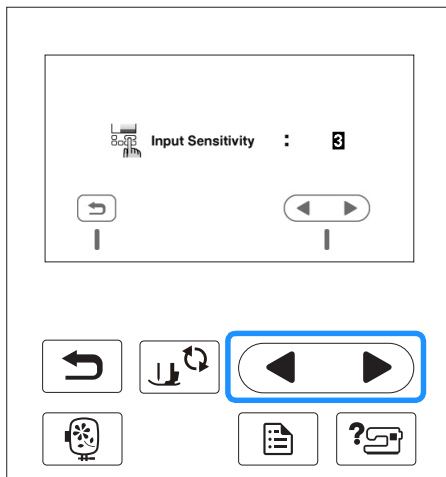

5 Klik za povratak na prethodni ekran.

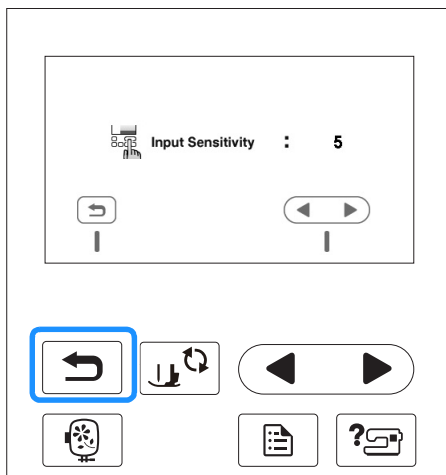

Ako mašina ne odgovara kada je pritisnut radni taster

Držati pritisnuto i uključiti mašinu da bi se postavka vratila na probitno podlašavanje. Prikazati ekran za podlašavanja, a zatim ga ponovoprilagoditi.

Čuvanje slike ekrana za podešavanje na USB fleš disku

Slika ekrana za podešavanja može se sačuvati kao BMP datoteka.

- 1 Umetnuti USB fleš disk u USB priključak na desnoj strani uređaja.

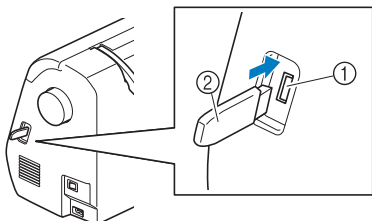

- 1 USB ulaz
- 2 USB fleš disk

- 2 Klik

→ Pojaviće se ekran za podešavanja. Izaberite ekran za podešavanja stranicu, unesite željene promene, a zatim sačuvajte sliku na ekranu.

- 3 Klik

→ Datoteka slike će biti sačuvana na USB fleš disku.

- 4 Ukloniti USB fleš disk, a zatim za buduću referencu 4 proveriti sačuvanu sliku pomoću računara.

- Datoteke za slike sa ekrana za podešavanja čuvaju se pod imenom „S #####. Bmp“ u fascikli sa oznakom „bPocket“.

Provera radnih procedura mašine

- 1 Uključiti mašinu.

→ LCD se uključuje.

- 2 Kliknuti bilo gde na LCD ekranu.

- 3 Klik na operativnom panelu.

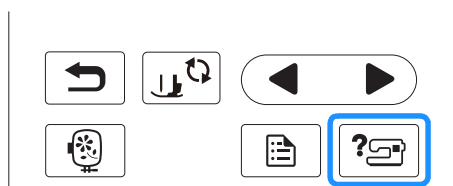

→ Pojaviće se ekran za pomoć.

- 4 Pritisnuti stavku za prikaz.

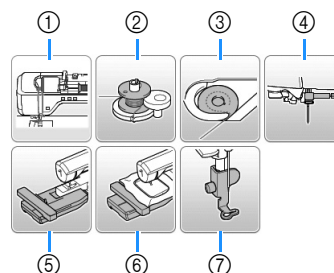

- 1 Gornji konac
- 2 Namotavanje špulne
- 3 Postavljanje špulne
- 4 Zamena igle
- 5 Postavljanje jedinice za vez
- 6 Postavljanje rama za vezenje
- 7 Postavljanje stopice za vezenje

→ Pojaviće se prvi ekran koji opisuje postupak za izabranu temu.

- Klik na , vraća na ekran za odabir stavke.

- 5 Klik za prelazak na sledeću stranu.

Klik na , za vraćanje na prethodnu stranu.

- 6 Na kraju pregleda, pritisnuti dva puta.

Namotavanje/postavljanje špulne

⚠ OPREZ

- Koristiti samo špulnu (šifra dela: SA156, SFB:XA5539-151) konstruisanu posebno za ovu mašinu. Upotreba bilo koje druge špulne može dovesti do nastanka povreda ili oštećenja mašine.

- Priložena špulna konstruisana je posebno za ovu mašinu. Ako se koriste špulne sa drugih vrsta mašina, mašina neće pravilno raditi. Koristiti isključivo špulne dostavljene zajedno sa mašinom ili špulne iste vrste (šifra dela: SA156, SFB: XA5539-151). SA156 je špulna klase 15.

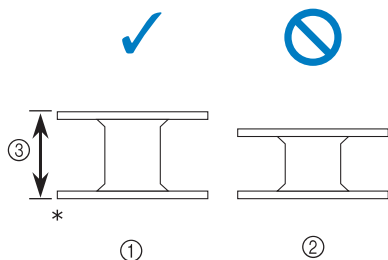

* Prava veličina
1 Ovaj model

2 Drugi modeli

③ ①①⑤ mm (pribl. ⑦①⑥ inča)

Namotavanje špulne

Ovaj odeljak opisuje kako namotati konac na špulnu.

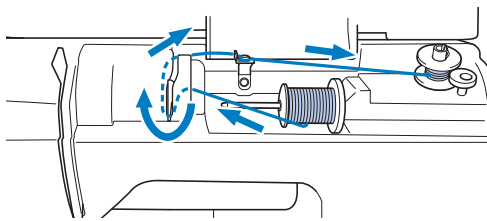

Napomena

- Kod namotavanja špulne za proces vezenja, obavezno koristiti preporučeni konac za špulnu za ovu mašinu.

1 Otvoriti gornji poklopac.

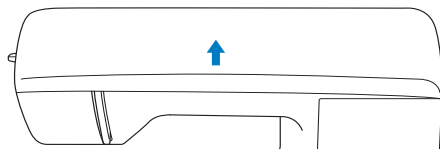

2 Postaviti špulnu na osovinu nosača za namotavanje špulne, tako da opruga na osovini uđe u prorez u špulni. Pritiskati špulnu sve dok ne legne na svoje mesto.

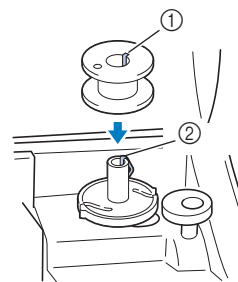

1 Zarez

2 Vreteno za namotavanje

3 Gurnuti nosač za namotavanje špulne u smeru strelice dok ne legne na svoje mesto.

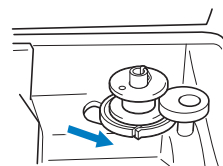

- Start/Stop" tasteri su narandžaste boje.

4 Ukloniti držač kalema koji je postavljen na nosač kalema.

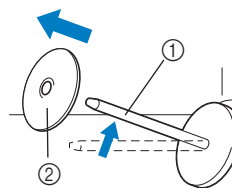

1 Nosač kalema

2 Držač kalema

5 Postaviti kalem konca za špulnu na nosač kalema.

Navući kalem na nosač tako da je kalem vodoravan i da se konac odmotava napred na dnu.

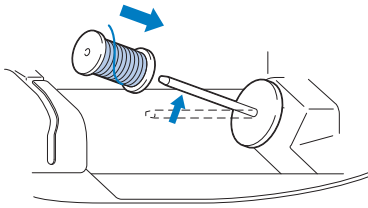

- Ako kalem nije postavljen tako da se konac pravilno odmotava, konac se može zapetljati oko igle kalema.

6 Povuci držač kalema na nosač kalema.

Povući držač kalema koliko god je moguće na desno, kako je prikazano, sa zaobljenom stranom na levo.

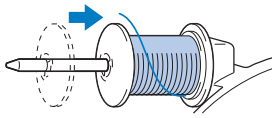

⚠ OPREZ

• Ako kalem ili držač kalema nisu postavljeni pravilno, konac se može zapetljati oko nosača kalema što može dovesti do pucanja igle.

• ostupne su tri veličine držača kalema čime se dozvoljava izbor držača kalema koji najbolje odgovara veličini kalema koji se koristi. Ako je držač kalema premali za kalem koji se koristi, konac se može zakačiti na prerez u kalemu ili može doći do oštećenja mašine.

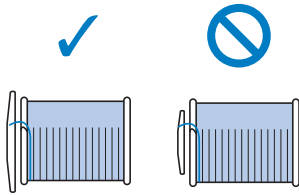

Napomena

- Kada se šije finim, uvijenim koncem, koristiti manji držač kalema i ostaviti mali razmak između držača i kalema.

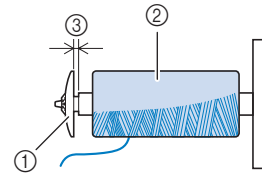

- 1 Držač kalema (mali)
- 2 Kalem (poprečno namotan konac)
- 3 Odmotava

- Kada se koristi konac koji se brzo namotava, kao što je metalni konac, postaviti mrežu kalema preko kalema pre nego što se on postavi na nosač kalema.
- Ako je mreža kalema predugačka, preklopiti je da odgovara veličini kalema.

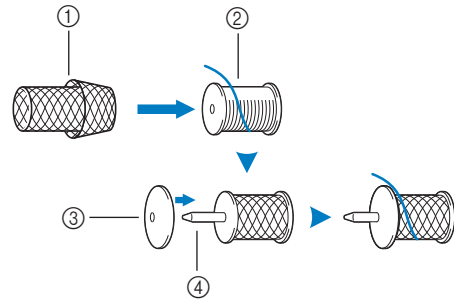

- 1 Mrežica za kalem
- 2 Kalem
- 3 Držač kalema
- 4 Nosač kalema

- Ako se kalem konca, sa jezgrom od 12 mm (1/2 inča) u prečniku i 75 mm (3 inča) visine, postavi na nosač kalema, upotrebiti umetak kalema konca (mini držač).

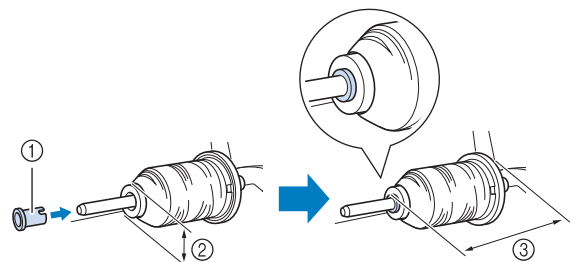

- 1 Umetak kalema konca (mini držač)
- 2 12 mm (1/2 inča)
- 3 75 mm (3 inča)

- 7** Dok se desnom rukom drži konac u blizini kalema, kao što je prikazano, povući konac levom rukom, a zatim provući konac iza poklopca vođice konca i napred.

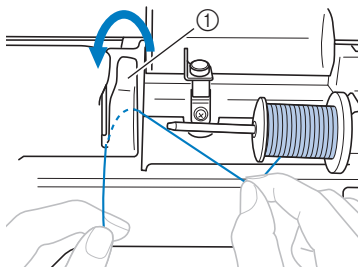

1 Poklopac vođice konca

- 8** Provući konac ispod pločice za vođenje konca, a onda ga povući na desno.

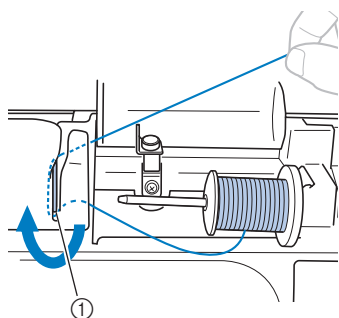

1 Pločica za vođenje konca

- 9** Provući konac ispod kuke na vođici konca, a onda ga namotati u smeru suprotnom od smeru kazaljke na satu ispod diska.

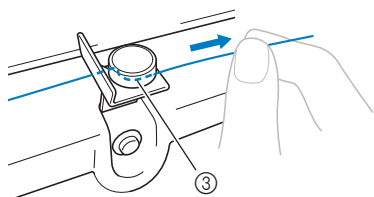
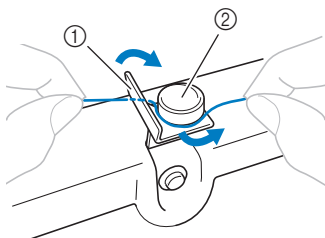

1 Vođica konca
2 Disk
③ Vući dokle god je to moguće



Napomena

- Proveriti da konac prolazi ispod diska.

- 10** Dok se konac drži levom rukom, pet ili šest puta namotati konac koji je izvučen u smeru kazaljke na satu.

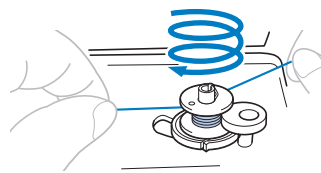

Napomena

- Proveriti da li je konac između kalema i špulne snažno povučen.
- Obavezno namotati konac u smeru kazaljke na satu, u suprotnom će se konac namotati oko nosača za namotavanje špulne.

- 11** Provući kraj konca kroz prerez vođice u ležištu nosača za namotavanje špulne, a onda povući konac na desno i odseći ga

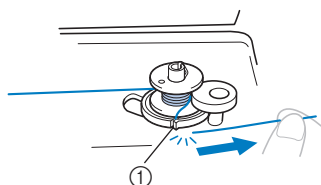

1 Prerez u ležištu nosača za namotavanje špulne (sa ugraženim sekačem)

⚠ OPREZ

- Konac iseći kako je opisano. Ako je špulna namotana bez rezanja konca pomoću sekača ugrađenog u zarez u ležištu nosača za namotavanje špulne, konac se može zapetljati u špulni ili se igla može saviti ili slomiti kada se izvlači konac špulne.

- 12** Uključiti mašinu.

- 13** Pritisnuti "Start/Stop" taster za početak namotavanja špulne.

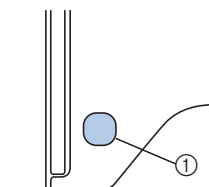

1 "Start/Stop" taster

- 14** Kada se namotavanje špulne uspori, pritisnuti "Start/Stop" taster u cilju zaustavljanja mašine.

⚠ OPREZ

- Kada se namotavanje špulne uspori, zaustaviti mašinu jer se, u suprotnom, može oštetiti.

- 15 Makazama odseći kraj konca namotanog oko špulne.

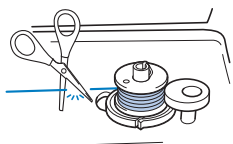

- 16 Povuci osovinu nosača za namotavanje špulne na levo, a onda ukloniti špulnu iz osovine.

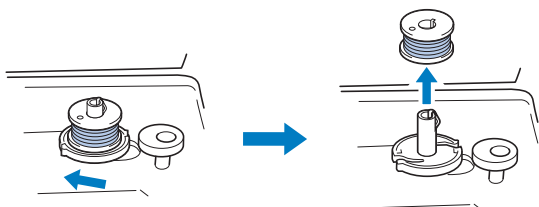

Napomena

- Ako je osovinu nosača za namotavanje špulne postavljena na desnu stranu, igla se neće pomerati (vezenje je onemogućeno).

- 17 Ukloniti kalem za konac špulne sa nosača kalema.

Napomena

- Kada se mašina pokrene ili se zamajac okrene nakon namotavanja špulne, iz mašine će se čuti zvuk klika; to nije kvar.

Postavljanje špulne

Postaviti špulnu sa namotanim koncem. Vezenje može početi odmah bez provlačenja konca špulne jednostavnim umetanjem špulne u kućište i vođenjem konca kroz prerez u poklopcu ubodne ploče.

⚠ OPREZ

- Koristiti špulnu koja je pravilno namotana koncem; u suprotnom, igla se može slomiti ili će zategnutost konca biti nepravilna.

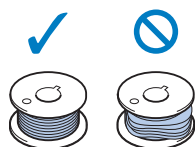

- Pre postavljanja ili promene špulne, pritisnuti na operativnom panelu, kako bi se zaključali svi tasteri; u suprotnom može doći do povrede ako je pritisnut „Start/Stop“ taster ili bilo koji drugi taster, a mašina počne da radi.

- 1 Pritis. (taster za poziciju igle) jednom ili dva puta za podizanje igle.

- 2 Klik na

- Kada se pojavi poruka "OK za automatsko spuštanje stopice?" na LCD ekranu, pritisnuti za nastavak.

→ Ekran se menja, a svi operativni tasteri su zaključani (osim).

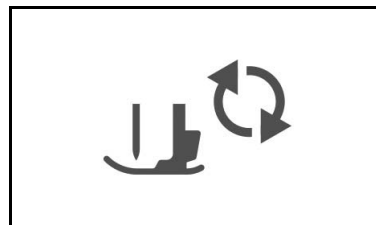

- 3 Podići ručicu stopice.

- 4 Pomeriti rez pokopca špulne na desno.

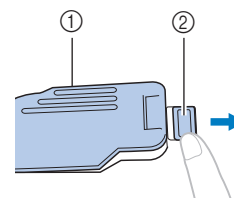

- 1 Poklopac špulne
2 Reza

- 5 Ukloniti poklopac špulne.

- 6 Držati špulnu desnom rukom, odmotavajući konac na levo, držeći kraj konca. Desnom rukom postaviti špulnu u kućište.

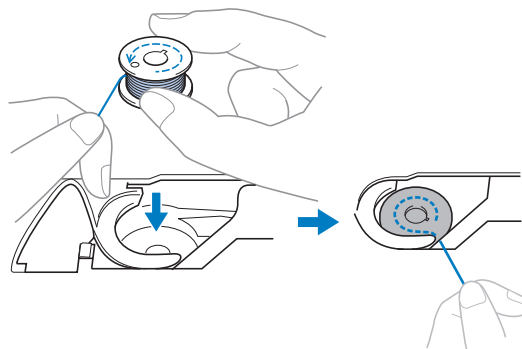

- 7** Desnom rukom lagano držati špulnu(1), a onda levom rukom provući kraj konca oko zarez (2) ubodne ploče (2).

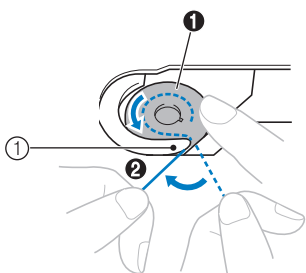

1 Zarez

⚠ OPREZ

- Držati špulnu prstom i pravilno odmotati konac sa špulne; u suprotnom konac može da pukne ili zategnutost konca može biti nepravilna.

📖 Napomena

- Naredba putanje kojom se donji konac provlači kroz kućište špulne naznačena je oznakama oko kućište špulne. Proveriti da je konac u iglu uvučen kako je naznačeno.

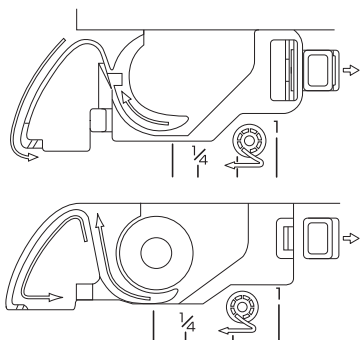

- 8** Dok se desnom rukom lagano drži špulna (1), provući konac kroz prorez u poklopcu ubodne igle (2) i lagano ga povući levom rukom (3).

- Konac ulazi u zateznu oprugu kućišta špulne.

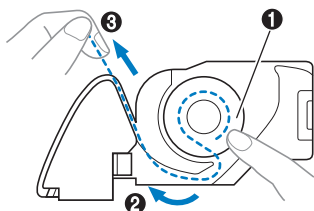

- 9** Dok se špulna lagano drži desnom rukom (1), levom rukom nastavi sa vođenjem konca kroz zarez (2). Tada, preseći konac sekačem (3).

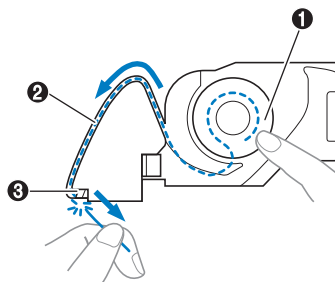

💡 Napomena

- Ako konac nije pravilno provučen kroz oprugu za podešavanje zategnutosti kućišta špulne, može doći do nepravilne zategnutosti konca.

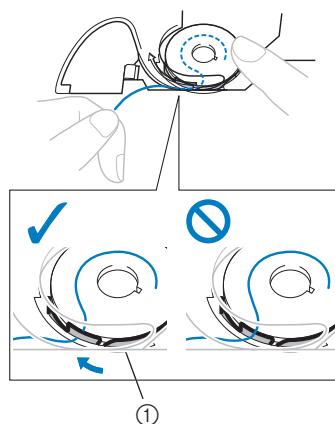

1 Opruga za podešavanje zategnutosti

- 10** Ponovo postaviti poklopac špulne.

Postaviti umetak u donji levi ugao kućišta špulne i onda lagano pritisnuti na desnu stranu.

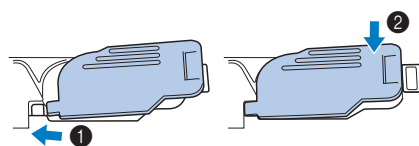

→ Postavljanje špulne i provlačenje donjeg konca je završeno.

Sledeće, namotati gornji konac. Nastaviti s procedurom u "Gornji konac" na strani B-19.

- 11** Klik  za otključavanje tastera.

Gornji konac

⚠ OPREZ

• Dostupne su tri veličine držača kalema, koje omogućuju izbor držača koji odgovara veličini kalema koji se koristi. Ako je držač kalema premali za kalem u upotrebi, konac se može zakačiti na zarez kalema ili se igla može slomiti. Za više informacija o izboru držača kalema za konac videti stranu B-15.

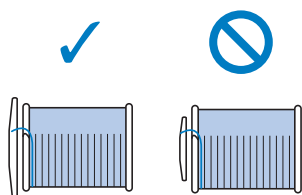

• Kada se namotava Gornji konac, pažljivo pratiti uputstva. Ako namotavanje gornjeg konca nije ispravno, konac će se zapetljati ili se igla može slomiti.

• Nikad ne koristiti konac težine 20 ili manje.

Uvlačenje gornjeg konca

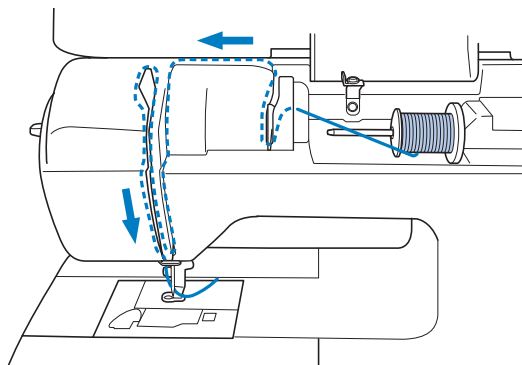

1 Uključiti mašinu.

2 Podići ručicu stopice da bi se ista podigla.

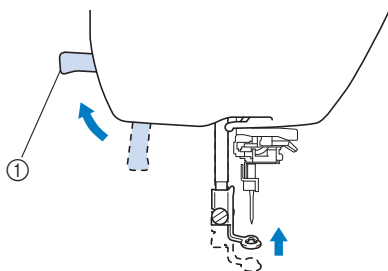

1 Pritisnuti ručicu stopice

→ Otvara se poklopač za gornji konac i konac se može uvući u mašinu.

**Napomena**

• Ako stopica nije podignuta, ne može se uvući konac u mašinu.

3 Klik na  (taster za pozicioniranje igle) jednom ili dva puta kako bi se igla podigla.

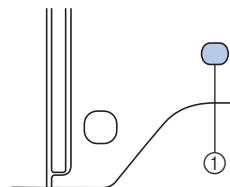

1 Taster za pozicioniranje igle

→ Igla je pravilno podignuta kada se oznaka na zamajcu nalazi na vrhu, kako je prikazano ispod. Proveriti zamajac i, ako oznaka nije na ovoj poziciji, pritisnuti  (taster za pozicioniranje igle) sve dok se ne postavi na poziciju.

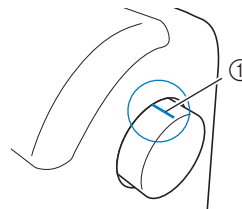

1 Oznaka na zamajcu

4 Ukloniti držač kalema koji je umetnut na nosač.

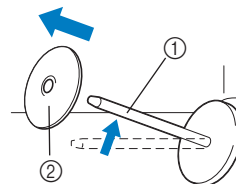

1 Nosač kalema

2 Držač kalema

5 Postaviti kalem konca na držač konca.

Povući kalem na nosač tako da je kalem horizontalan a konac se odmotava napred, na dnu.

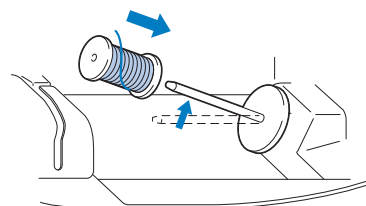
**⚠ OPREZ**

• Ako kalem ili držač kalema nisu pravilno pozicionirani, konac se može zapetljati oko nosača kalema ili se može slomiti igla.

B

GETTING READY

6 Povuci držač kalema na nosač kalema.

Povuci držač kalema što je više moguće na desno, kako je prikazano, sa zaobljenom stranom na levo.

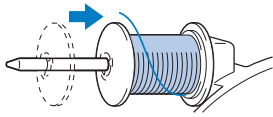

7 Dok se konac lagano drži desnom rukom, povuci konac levom rukom, a onda povuci konac iza poklopca vođice konca ka napred.

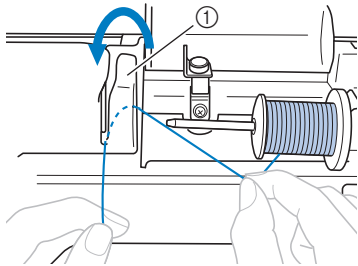

1 Poklopac vođice konca

8 Provući konac ispod pločice za vođenje konca, i onda ga povući.

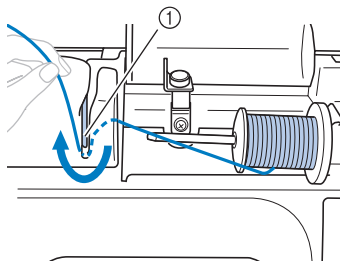

1 Pločica za vođenje konca

9 Dok se desnom rukom lagano pridržava konac provučen ispod pločice za vođenje konca ispod pločice za vođenje konca, provući konac kroz vođice po redu opisanom ispod.

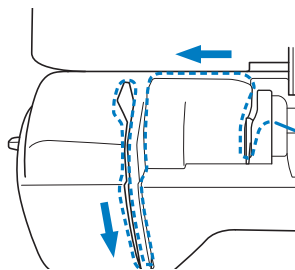

Napomena



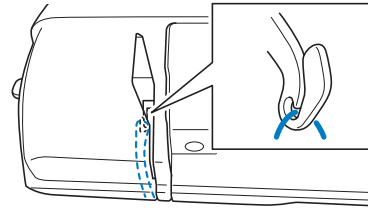

- Ako je stopica spuštена a zatezači gornjeg konca zatvoreni, konac se ne može namotati u mašinu. Podići stopicu kako bi se poklopac otvorio pre uvlačenja konca u mašinu. Osim toga, pre uklanjanja gornjeg konca, proveriti da li je stopica podignuta kako bi se poklopac otvorio.

- Ova mašina je opremljena prozorčićem koji omogućava proveru pozicije zamajca. Pogledati kroz ovaj prozorčić i proveriti da li je konac pravilno provučen kroz zamajac.



10 Klik 

- Kada se poruka "OK za automatsko spuštanje stopice?" pojavi na LCD ekranu, pritisnuti  za nastavak.

→ Ekran se menja, svi tasteri su zaključani (osim ).

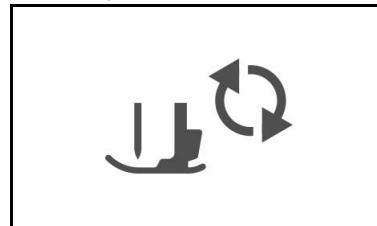

11 Povuci konac iza nosača igle.

Konac se lagano provlači iza nosača igle držanjem konca u levoj ruci, a onda uvlačenjem konca desnom rukom kako je prikazano.

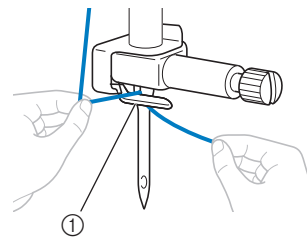

1 Nosač igle

12 Podignuti stopicu.

Uvlačenja konca u iglu



Napomena

- Uvlakač konca se može koristiti sa mašinskim iglama 75/11 do 100/16
- Ako se uvlakač igle ne može koristiti, pogledati "Ručno uvlačenje konca u iglu (bez korišćenja uvlakača konca)" na strani B-22.

- 1** Kraj konca koji je provučen kroz nosač igle, povući na levu stranu, a onda provući konac kroz zarez na vodiči konca na uvlakaču 1, a onda snažno povući konac sa prednje strane i postaviti ga u prorez diska u uvlakaču "7" celom putanjom 2

- Proveriti da li konac prolazi kroz zarez vodiče konca uvlakača.

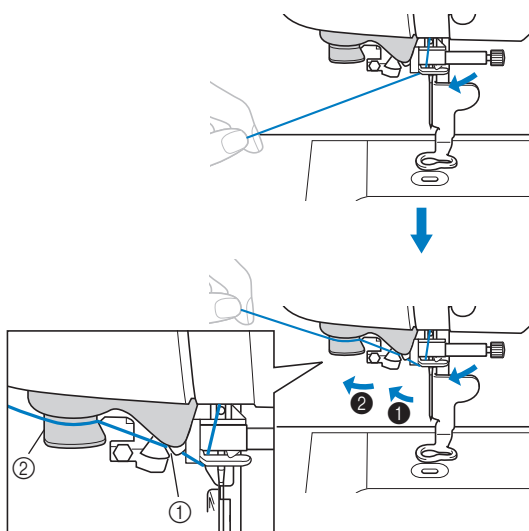

- 1 Zarez vodiče konca uvlakača
- 2 Disk uvlakača

- 2** Odseći konac sekačem na levoj strani mašine.

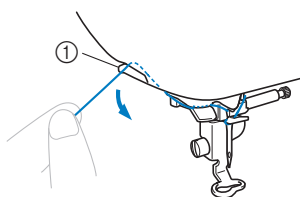

- 1 Sekač



Napomena

- Ako se konac uvuče a ne može da se pravilno odseče, spustiti stopicu tako da konac ostane u mestu pre rezanja istog. Ako se ova radnja uradi, preskočiti korak 3.
- Kod korišćenja konca koji se brzo odmotava sa kalema, kao što je metalni konac, biće teško uvući konac u iglu ako se konac odseče. Stoga, umesto korišćenja sekača konca, izvući oko 80 mm (3 inča) konca nakon provlačenja kroz diskove uvlakača (označeno sa "7").

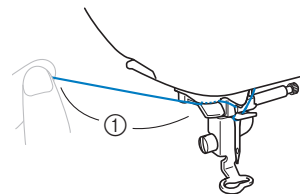

1 80mm ili više (3 inča)

- 3** Spustiti ručicu stopice da se ista spusti.

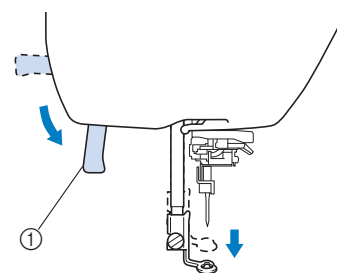

- 1 Ručica stopice

- 4** Spuštanje ručicu uvlakača konca na levoj strani mašine dok se ne čuje klik, a onda vratiti ručicu na njenu originalnu poziciju.

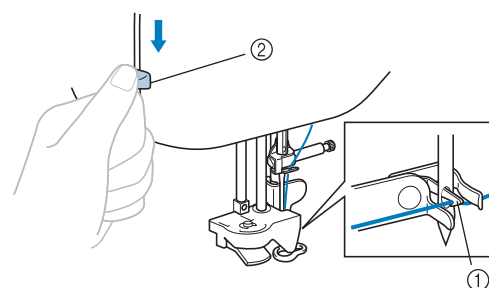

- 1 Kuka
- 2 Ručica uvlakača konca u iglu

→ Kuka rotira i uvlači konac kroz ušicu igle.



Napomena

- Ako igla nije podignuta na svoju najvišu poziciju, uvlakač ne može uvući iglu u konac. Okretati zamajac u smeru suprotnom od smera kazaljke na satu dok se igla ne namesti na najvišu poziciju. Igla je pravilno podignuta kada oznaka na zamajcu dođe na vrh, kako je prikazano u koraku 3 na strani B-19.

5 Pažljivo izvući kraj konca provučenog kroz ušicu igle.

Ako konac nije u potpunosti provučen u iglu, ali je petlja konca formirana u ušici igle, petlju lagano provući kroz ušicu igle u cilju provlačenja kraja konca.

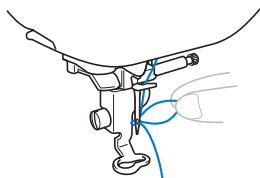

⚠ OPREZ

- Kada se konac izvlači, ne činiti to ekstremno jako jer se može saviti ili slomiti igla.

6 Podići ručicu stopice, provući kraj konca kroz i ispod stopice, a onda povući oko 5 cm (pribl. 2 inča) konca prema zadnjoj strani mašine.

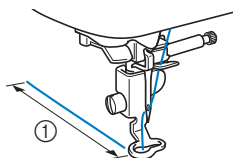

1.5 cm (oko 2 inča)

7 Klik  za otključavanje tastera.

Ručno uvlačenje konca u iglu (bez uvlakača)

U neke vrste igala se konac ne može uvući uvlakačem. U tom slučaju, konac u iglu uvući kako je opisano ispod.

1 Konac u mašinu uvući kroz nosač igle.

• Za detalje, pogledati "Uvlačenje gornjeg konca" str. B-19.

2 Uvući konac kroz ušicu igle sa prednje ka zadnjoj strani.

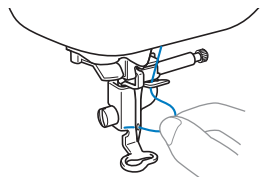

3 Podignuti ručicu stopice, provući kraj konca kroz i ispod stopice, i onda izvući oko 5 cm (pribl. 2 inča) konca prema prednjoj i zadnjoj strani mašine.

4 Klik  da se tasteri otključaju.

Zamena igle

Pratiti uputstva o rukovanju iglom navedena ispod. Nepoštovanje navedenih uputstava je krajnje opasno, ako npr. igla pukne a njeni delići se rasprsnu. Pažljivo pročitati i pratiti uputstva navedena ispod.

⚠ OPREZ

- Koristiti samo preporučene igle za kućne mašine. Upotreba bilo koje druge vrste igle može dovesti do savijanja igle ili oštećenja mašine. Nikada ne koristiti savijene igle. Savijene igle se lako lome što može dovesti do povreda.



Napomena

- Nikada ne koristiti konac težine 20 ili manje. To može uzrokovati kvar mašine.

■ Numeracija igle i konca

Što je manja brojana oznaka konca, konac je teži; veći broj u oznaci igle označava deblju iglu

■ Igle za vez

Preporučujemo upotrebu igle za kućne šivaće mašine debljine 75/11. Kod vezenja na težim tkaninama kao što je teksas, koristiti 90/14 ili 100/16 igle za kućne mašine.

Provera igle

Šivenje sa savijenom iglom je izuzetno opasno jer se igla može slomiti dok mašina radi. Pre upotrebe igle, postaviti ravnu stranu igle na ravnu površinu i proveriti da li je udaljenost između igle i ravne strane jednaka.

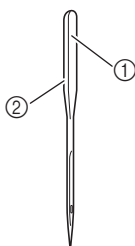

1 Ravna strana

2 Oznaka vrste igle

⚠ OPREZ

- Ako udaljenost između igle i ravne površine nije jednaka, igla je savijena. Ne koristiti savijenu iglu.

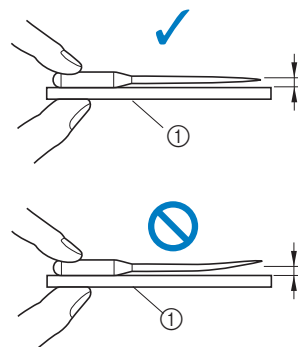

1 Ravna površina

Zamena igle

Koristiti šrafciğer i iglu koja je označena kao ravna u skladu sa uputstvima u "Provera igle".

- 1 Pritis. (Taster za pozicioniranje igle) jednom ili dva puta kako bi se igla podigla.
- 2 Postaviti tkaninu ili papir ispod stopice da se pokrije otvor na ubodnoj ploči.



Napomena

- Pre zamene igle, prekriti otvor na ubodnoj ploči tkaninom ili papirom da se spreči upadanje igle u mašinu.

- 3 Klik

- Kada se poruka "OK za automatsko spuštanje stopice?" pojavi na LCD ekranu, pritisnuti za nastavak.

→ Ekran se menja, a svi tasteri su zaključani (osim).

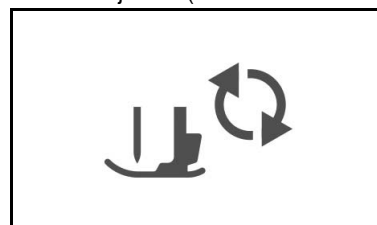

- 4 Iglu držati levom rukom, a onda upotrebiti šrafčiger za okretanje vijka sa stezaljkom na igli prema sebi (suprotno od kazaljke na satu) za uklanjanje igle.

- Vijak sa stezaljkom na igli se takođe može stegnuti ili otpustiti šrafčigerom u L-obliku (ili u obliku diska).

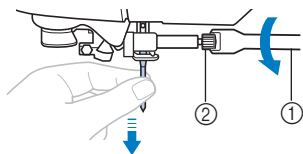

- 1 Šrafčiger
2 Vijak sa stezaljkom na igli

- Ne primenjivati silu prilikom otpuštanja ili zatezanja vijka sa stezaljkom na igli jer se tako određeni delovi mašine mogu oštetiti.

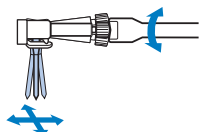

- 5 Ravnom stranom igle prema zadnjoj strani mašine, ubaciti iglu sve dok ista ne dotakne graničnik.

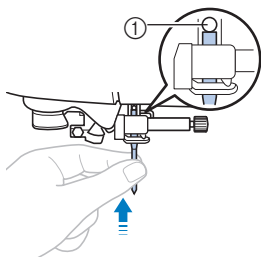

- 1 Graničnik igle

- 6 Dok se igla drži levom rukom, upotrebiti šrafčiger za zatezanje vijka sa stezaljkom na igli, okretanjem u smeru kazaljke na satu.

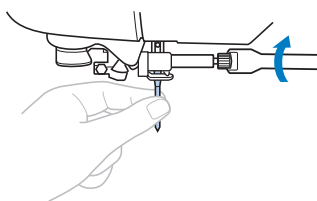

⚠ OPREZ

- Umetati iglu sve dok ona ne dotakne zaustavljač igle i šrafčigerom zategnuti vijak sa stezaljkom na igli, u suprotnom se igla može slomiti ili može doći do nastanka štete.

- 7 Pritis.  za otključavanje tastera.

Poglavlje 2 POČETAK VEZENJA

B

STARTING TO EMBROIDER

Vezenje korak po korak

Za pripremu mašine za vezenje pratite korake ispod.

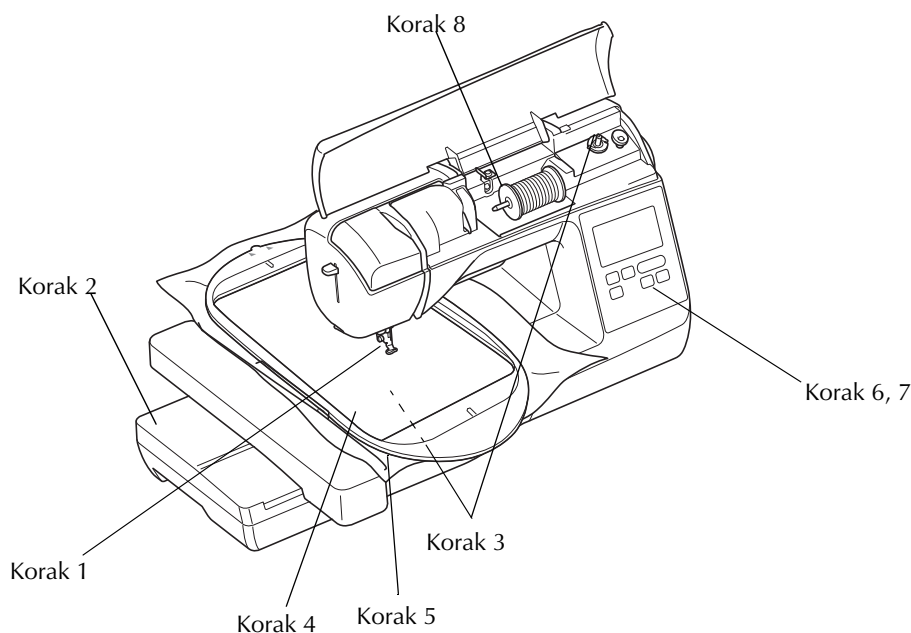

Korak #	Cilj	Radnja	Strana
1	Provera igle	Koristiti iglu 75/11 za vezenje. *	B-23
2	Dodavanje jedinice za vez	Dodati jedinicu za vez.	B-26
3	Namotavanje konca na špulnu	Za namotavanje špulne, namotati konac za vez na špulnu i postaviti na mesto.	B-17
4	Priprema tkanine	Dodati stabilizator na tkaninu i zakačiti ga na ram za vez.	B-29
5	Dodavanje rama za vezenje	Dodati ram za vez na jedinicu za vez.	B-35
6	Odabir motiva	Uključiti prekidač glavnog napajanja i odabrati motiv za vez.	B-9
7	Provera izgleda	Proveriti i podesiti veličnu i poziciju veza.	B-35
8	Postavljanje konca za vezenje	Postaviti konac za vez u skladu sa motivom.	B-28

* Preporučuje se upotreba igle 90/14 prilikom vezenja na teškim materijalima ili stabilizirajuć im proizvodima (npr; teksas, naduvana pena, itd.).

Dodavanje jedinice za vez

⚠ OPREZ

- Ne pomerati mašinu sa postavljenom jedinicom za vez. Jedinica za vez može pasti i izazvati povrede.
- Ruke i objekte držati dalje od vezne ruke i rama za vez. U suprotnom može doći do povređivanja.

Napomena



- Ne dodirivati konektor u prerezu jedinice za vez. Konektor se može oštetiti, što može dovesti do kvara.
- Ne podizati veznu ruku i ne pomerati je na silu, može doći do kvara.

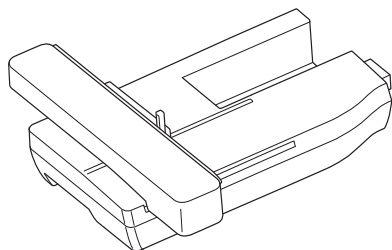
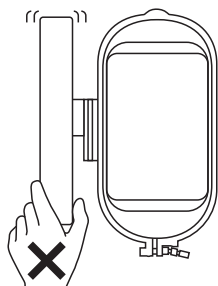

1 Isključiti mašinu.

⚠ OPREZ

- Pre postavljanja vezne ruke, proveriti da li je mašina isključena. U suprotnom mogu nastati povrede ako se neki od radnih tastera slučajno pritisne i mašina počne da šije.

2 Pomeriti zarez na priključnom ulazu u smeru strelice kako bi se poklopac otvorio.

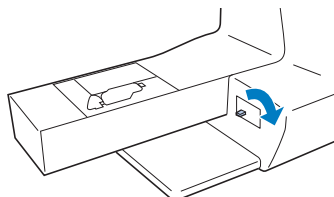

Napomena



- Proveriti da je poklopac priključnog ulaza zatvoren kada se jedinica za vez ne koristi.

3 Postaviti konektor jedinice za vez u priključni ulaz, a onda ga lagano pogurati u jedinicu za vez dok se ne postavi na mesto.

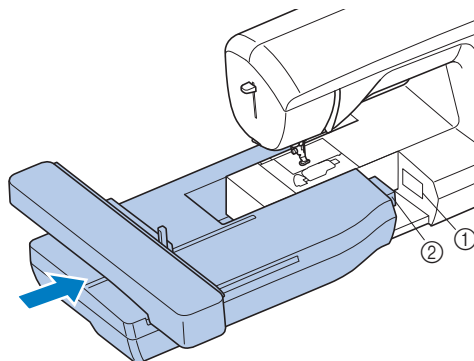

- 1 Priključni ulaz
2 Konektor jedinice za vez

Napomena



- Proveriti da nema razmaka između mašine i jedinice za vez jer u suprotnom motiv veza neće biti dobro izvezen. Konektor u potpunosti postaviti u priključak.
- Ne pritiskati veznu ruku prilikom postavljanja jedinice za vez na mašinu jer se u suprotnom jedinica za vez može oštetiti.

4 Uključiti mašinu.

→ Pojavljuje se poruka na ekranu.

5 Skloniti ruke i objekte od jedinice za vez i pritisnuti **OK**.



→ Vezna ruka se vraća na svoj početni položaj.

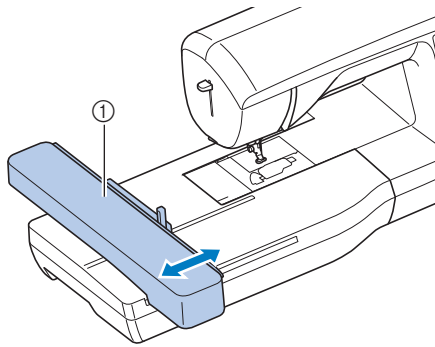

1 Vezna ruka

⚠ OPREZ

- Ruke i objekte držati dalje od vezne ruke kada mašina radi. U suprotnom može doći do povređivanja.



Napomena

- Ako mašina nije pravilno pokrenuta, početni ekran se možda neće pojaviti. Ovo nije znak kvara. Ako se to dogodi, isključiti mašinu, a zatim je ponovo uključiti.

- Prikazuje se poruka potvrde za spuštanje ručice za osiguranje rama nakon što se vezna ruka pomeri u početni položaj. Nastaviti sa odabirom motiva i obavezno spustiti ručicu za osiguranje rama kada je pričvršćen ram za vez.

→ Prikazuje se ekran za odabir motiva veza.

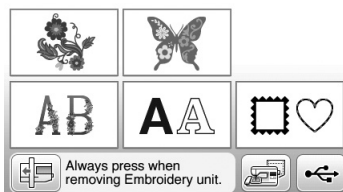

- Za detalje o motivima veza, pogledati "Pregled LCD ekrana" strana B-9.

■ Uklanjanje jedinice za vez

Proveriti da li je mašina potpuno zaustavljena i pratiti uputstva ispod.

1 Uklanjanje rama za vez.

- Za detalje o uklanjanju rama za vez, pogledati "Postavljanje rama za vez" strana B-33.

2 Pritis. , a onda pritisni .

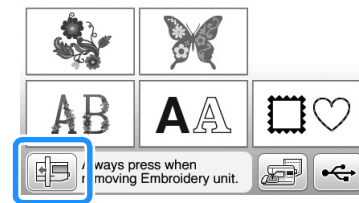

→ Vezna ruka se pomera na poziciju na kojoj se može čuvati.

3 Isključite mašinu.

⚠ OPREZ

- Mašinu uvek isključiti pre uklanjanja jedinice za vez. U suprotnom, može doći do kvara ako je mašina uključena.

4 Držati taster za otpuštanje u donjem levom delu jedinice za vez i polako povući jedinicu za vez ulevo.

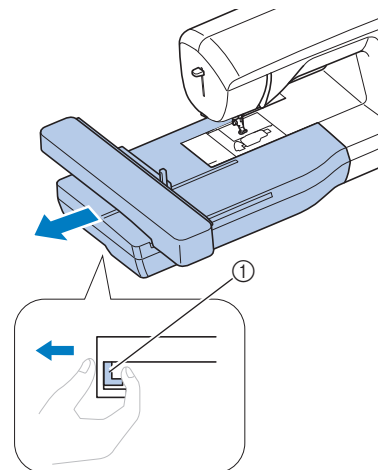

1 Taster za otpuštanje

⚠ OPREZ

- Ne nositi jedinicu za vez držeći je za odeljak tastera za otpuštanje.

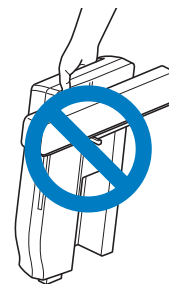

Završna obrada kod lepog vezenja

Mnogo je faktora koji određuju lepotu veza. Korišćenje odgovarajućeg stabilizatora (videti stranicu B-29) i tkanine za vez u ramu (videti stranicu B-30) su dva važna faktora koja su ranije pomenuta. Druga važna stvar je prikladnost igle i konca koji se koriste. Pogledati objašnjenja o koncu u nastavku.

■ Konac

Gornji konac	Koristiti konac za vezenje namenjen za upotrebu na ovoj mašini. Ostali konci za vezenje možda neće postići optimalne rezultate.
Konac špulne	Koristiti špulnu za vez namenjenu za rad na ovoj mašini.



Napomena

- Pre vezenja, proveriti da li ima dovoljno konca u špulni. Ako se proces vezenja započne bez dovoljno konca u špulni, špulnu ponovo namotati na polovini procesa vezenja motiva.



Napomena

- Ako se koristi bilo koji konac koji gore nije naveden, vez se možda neće izvesti pravilno.

■ Kućište špulne

Kućište špulne (preporučuje se za vezenje koncem težine 90)

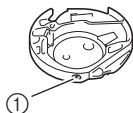

1 Kućište špulne
(bez boje na vijku)

Kućište za špulne priložene uz ovu mašinu podešeno je za upotrebu sa koncem špulne težine 90. Ako se koriste različite težine konca u špulni, zatezni vijak na ovom slučaju se može podesiti ako je potrebno. Za detalje o podešavanju zategnutosti konca, pogledati „Podešavanje zategnutosti konca“ u odeljku „Vezenje“.

- Videti “Čišćenje grajfera” u “Dodatku” za uputstva kako ukloniti kućište špulne.



OPREZ

- **When (especially jackets or other heavy fabrics), do not let the fabric hang over the table. Otherwise, the embroidery unit cannot move freely and the embroidery frame may strike the needle, causing the needle to bend or break and possibly cause injury. Place the fabric so that it does not hang off the table or hold the fabric to keep it from dragging.**



Napomena

- Ne ostavljati predmete u opsegu pokreta rama za vez. Ram može udariti u predmet i prouzrokovati loš završetak vezenja motiva.
- Kada se veže na velikim odevnim predmetima (posebno na jaknama ili drugim teškim tkaninama), tkanina ne sme da visi preko stola. U suprotnom, jedinica za vez se ne može slobodno kretati, a motiv se možda neće pokazati kako je planirano.



Priprema tkanine

⚠ OPREZ

- Koristiti tkaninu debljine manje od 3mm (pribl. 1/8 inča). Koršćenje tkanina debljih od 3mm (pribl. 1/8 inča) može dovesti do pucanja igle.
- Kod korišćenja slojeva sa debljom pamučnom podstavom i sl. može se izvesti mnogo lepši vez podešavanjem visine stopice na ekranu za podešavanje (videti ispod).
- Kod gustih frotirskih peškira preporučujemo postavljanje parčeta stabilizatora topivog u vodi na gornju površinu peškira. Ovo će pomoći u smanjenju čebanja peškira i rezultiraće mogućnošću izvođenja lepšeg veza.

Napomena



- Pritis, . U visini "Stopice za vez" prikazu, uz  i  ekrana za podešavanje. Podesiti visinu stopice za debele ili vazdušaste tkanine.

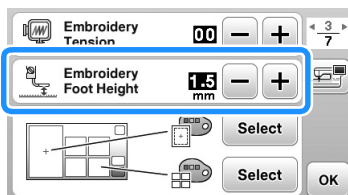

- Da bi se povećao razmak između stopice i ubodne ploče, podesiti visinu stopice za vez na već i broj, za većinu veza se koristi podešavanje od 1,5 mm.

Postavljanje stabilizatora peglom na tkanine

Za najbolje rezultate kod vezenja, uvek koristiti stabilizator za vez. Slediti uputstva na pakovanju stabilizatora koji se koristi.

Kod tkanina koje se ne mogu peglati (poput frotirnih tkanina ili tkanina koje imaju petlje koje se šire kada se peglaju) ili na mestima na kojima je peglanje teško, postaviti stabilizator ispod tkanine, ali da se ne stopi, a zatim postaviti tkaninu i stabilizator u ram za vez ili proveriti kod ovlašćenog distributera Brother-a da li je potreban stabilizator.

⚠ OPREZ

- Uvek koristiti materijal za stabilizaciju za vez pri šivenju rastegljivih i laganih tkanina, tkanina sa grubim tkanjem ili tkanina koje uzrokuju skupljanje uzoraka. U suprotnom, igla se može slomiti i prouzrokovati povrede. Neupotreba materijala za stabilizaciju može rezultirati lošom završnom obradom.

- 1 Koristiti komad stabilizatora koji je veći od rama za vez.

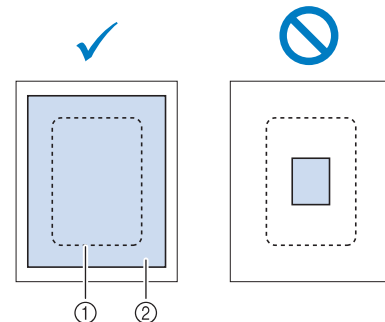

- 1 Velična rama za vez
- 2 Stabilizator koji se nanosi peglom (naliče)

- 2 Postavljanje stabilizatora peglom na naličje tkanine.

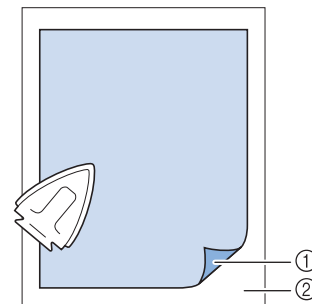

- 1 Topiva strana stabilizatora
- 2 Tkanina (naliče)



Napomena

- Prilikom vezenja na tankim tkaninama kao što su velur ili somot, ili na tkaninama kao što su frotir ili kord, koristiti stabilizator rastvoriv u vodi (prodaje se odvojeno) za najbolje rezultate. Vodotopivi stabilizator potpuno će se rastvoriti u vodi, dajući vezenom predmetu atraktivniji završetak.

Postavljanje tkanine u ram za vez

■ Vrste rama za vez

Vrste i brojevi isporučениh ramova za vez razlikuju se u zavisnosti od modela mašine.

Ekstra veliki

Polje za vez 26 cm × 16 cm
(10 - 1/4 inča × 6 - 1/4 inča) Koristiti pri
vezenju povezanih ili kombinovanih
znakova ili motiva ili pri vezenju velikih motiva.

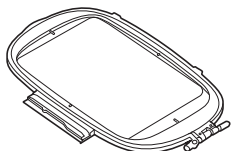

Veliki (prodaju se posebno sa nekim modelima)

Polje vezenja 18 cm × 13 cm
(7 inča × 5 inča) Upotrebiti kod vezenja motiva
veličine između 10 cm × 10 cm (4 inča × 4 inča) i
18 cm × 13 cm (7 inča × 5 inča).

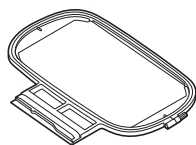

Srednji (prodaju se posebno sa nekim modelima)

Polje vezenja 10 cm × 10 cm (4 inča × 4 inča).
Upotrebiti kod vezenja motiva manjih od
10 cm × 10 cm (4 inča × 4 inča).

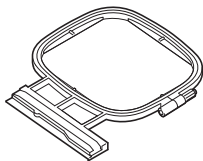

Mali (prodaju se posebno sa nekim modelima)

Polje vezenja 2 cm × 6 cm (1 inča × 2 - 1/2 inča).
Upotrebiti kod vezenja malih motiva, kao što su imena.

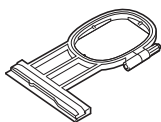

Mogu se koristiti i drugi opcioni ramovi za vez. Kada se biraju ramovi koji se ne pojavljuju na ekranu, obavezno proveriti veličinu polja za vez motiva opcionog rama. Kompatibilnost rama proveriti kod ovlašćenog distributera Brother-a. Izabrati ram koji je malo veći od veličine motiva. Uključene opcije ramova prikazuju se na ekranu.

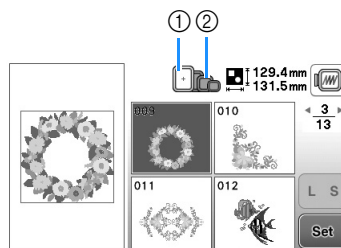

1 Naglašen: može se koristiti

2 Osenčen: ne može se koristiti

⚠ OPREZ

- Ako se koristi premali ram stopica može udariti u ram tokom šivenja i prouzrokovati povrede ili oštetiti mašinu

■ Postavljanje tkanine



Napomena

- Ako tkanina nije čvrsto postavljena u ramu za vez, motiv se neće lepo izvesti. Umetnuti tkaninu na ravnu površinu i nežno zategnuti tkaninu u ram. Slediti korake u nastavku da bi se pravilno umetnula tkanina.



1 Podići i otpustiti vijak za zatezanje rama i ukloniti unutrašnji ram.

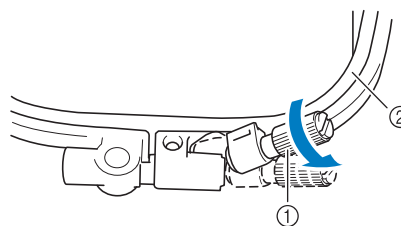

1 Vijak za podešavanje ramova

2 Unutrašnji ram

2 Postaviti tkaninu licem nagore na vrh spoljašnjeg rama.

Ponovo postaviti unutrašnji ram uz poravnanje oznaka \triangle sa oznakama na sp. ramu ∇ .

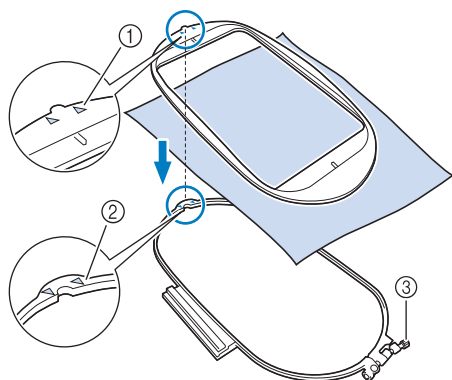

- 1 Unutrašnji ram \triangle
- 2 Spoljašnji ram ∇
- 3 Vijak za podešavanje rama

3 Blago zategnuti vijak za zatezanje rama, a zatim zategnuti tkaninu laganim povlačenjem ivica i uglova. Ne odvrtni vijak.

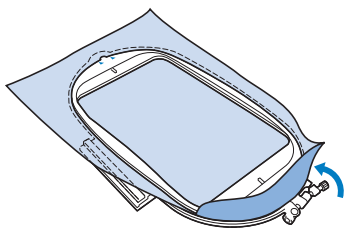

4 Lagano rastegnuti tkaninu i zategnuti vijak za podešavanje ram kako se tkanina ne bi olabavila nakon zatezanja

• Nakon zatezanja tkanine, proveriti da li je tkanina zategnuta.

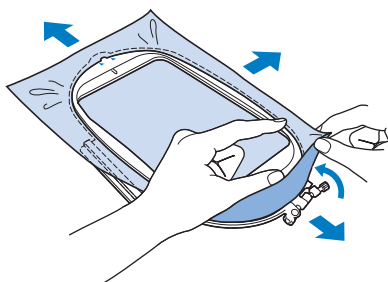

• Proveriti da li se unutrašnji i spoljni ramovi podudaraju pre nego što se počne vezenje.

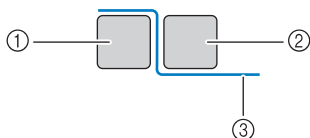

- 1 Spoljni ram
- 2 Unutrašnji ram
- 3 Tkanina

Napomena

- Nakon zatezanja tkanine, lagano tapkanje bi trebalo proizvesti zvuk poput bubnja.
- Zategnuti tkaninu na sva četiri ugla i na sve četiri ivice. Tokom zatezanja tkanine, zategnuti vijak za podešavanje rama

5 Vratiti vijak za podešavanje rama na njegov početni položaj.

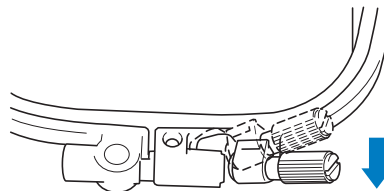

Napomena

- Priloženi šrafciğer se može koristiti kod otpuštanja ili zatezanja vijka za podešavanje rama

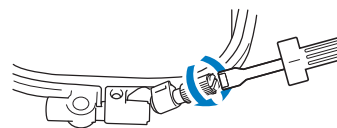

Korišćenje lista za vez

Ako se želi izvesti motiv na posebnom mestu, upotrebiti list za vez sa ramom.

1 Kredom u olovci označiti područje tkanine za vez.

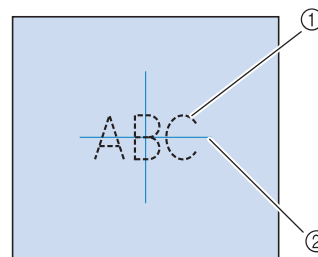

- 1 Motiv za vez
- 2 Oznaka

- 2** Postaviti list sa motivom za vez na unutrašnji ram. Poravnati smernice na listu sa motivom za vez sa oznakom za vez napravljenom na tkanini.

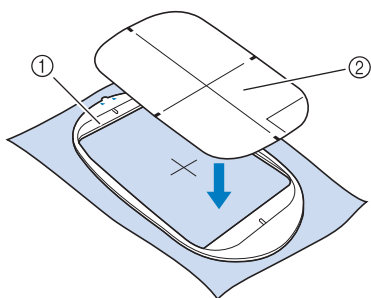

1 Unutrašnji ram
2 Smernice

- 3** Nežno razvući tkaninu tako da nema nabora, a unutrašnji ram utisnuti u spoljni.

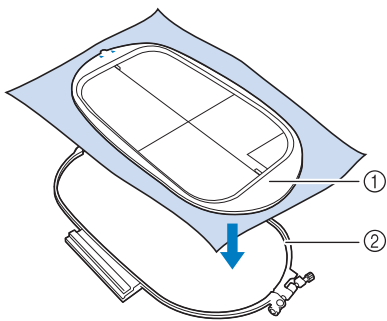

1 Unutrašnji ram
2 Spoljašnji ram

- 4** Ukloniti list sa motivom veza.

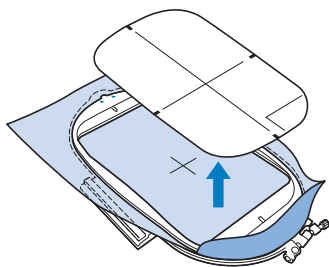

Vezenje malih tkanina ili ivica tkanina

Za dodatnu podršku koristiti stabilizator za vez. Nakon vezenja, pažljivo ukloniti stabilizator. Pričvrstiti stabilizator kako je prikazano u sledećim primerima. Za vez preporučujemo upotrebu stabilizatora.

Vezenje malih tkanina

Koristiti privremeni lepak u spreju da bi se mali komad tkanine zalepio za veći komad u ramu. Umesto korišćenja privremenog lepka u spreju, pričvrstiti stabilizator fircaњem.

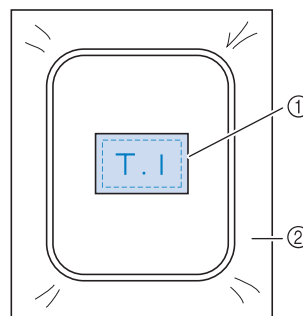

1 Tkanina
2 Stabilizator

Vezenje ivica ili uglova

Koristiti privremeni lepak u spreju da bi se mali komad tkanine zalepio za veći komad u ramu. Umesto korišćenja privremenog lepka u spreju, stabilizator pričvrstiti fircaњem.

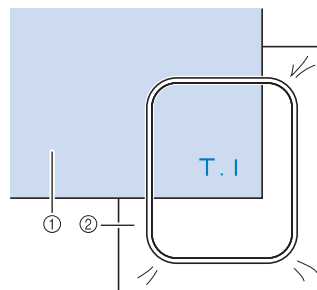

1 Tkanina
2 Stabilizator

Vezenje trake

Pričvrstiti dvostranom trakom ili privremenim lepkom u spreju.

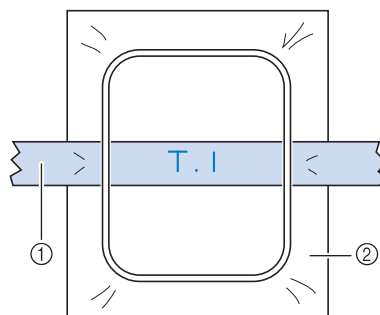

1 Traka
2 Stabilizator

Postavljanje rama za vez



Napomena

- Namotati i postaviti špulnu pre dodavanja rama za vez, uz korišćenje preporučenog konca za špulnu.

1 Klik (podizač stopice) za podizanje stopice.

2 Podići ručicu za osiguranje rama.

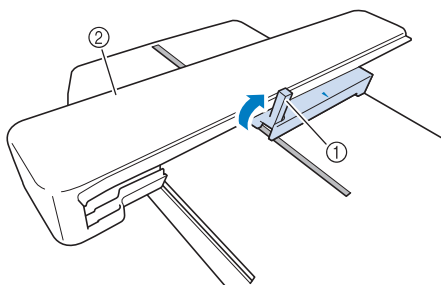

- 1 Ručica za osiguranje rama
2 Vezna ruka

3 Poravnati vođicu rama za vez sa desnom ivicom držača rama za vez.

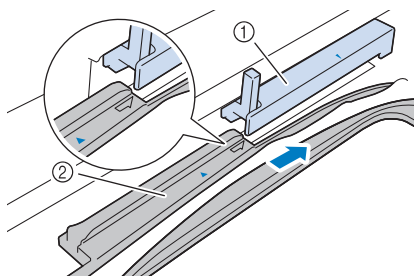

- 1 Držač rama za vez
2 Vođica rama za vez

4 Povuci ram za vez u držač, uz poravnanje strelice na ramu za vez sa strelicom na držaču.

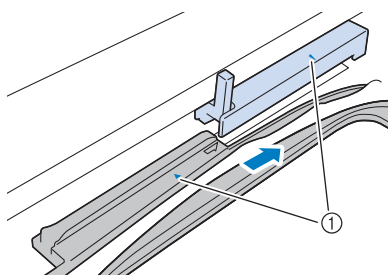

- 1 Strelica

5 Spustiti ručicu za osiguranje rama da bude u ravni sa ramom kako bi se osigurao ram za vez u držaču rama za vez.

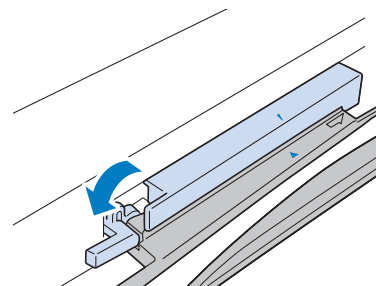

OPREZ

- Ako se ručica za osiguranje okvira ne spusti, pojavice se sledeća poruka. Ne počinjati sa vezom dok se ručica za osiguranje okvira ne spusti.

Make sure embroidery frame is moved as far back as possible. LOCK DOWN THE FRAME-SECURING LEVER.

OK

Uklanjanje rama za vez

1 Pritis. (podizač stopice) da se stopica podigne.

2 Podići ručicu za osiguranje rama.

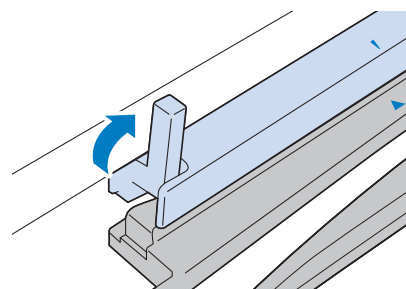

3 Povuci ram za vez prema sebi.

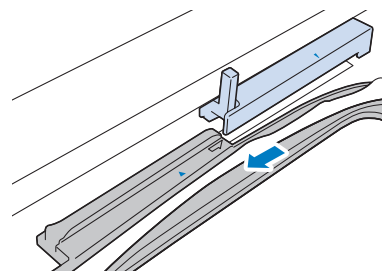

B

STARTING TO EMBROIDER

Odabir motiva za vez

Podaci o autorskim pravima

Motivi koji se čuvaju u mašini namenjeni su samo za privatnu upotrebu. Svaka javna ili komercijalna upotreba motiva zaštićenih autorskim pravima predstavlja kršenje zakona o autorskim pravima i strogo je zabranjena.

Vrste motiva za vezenje

U memoriji uređaja je uskladišteno mnogo motiva za ukrašavanje i ukrasni vez (pogledati „Vodič za dizajn veza“ za potpuni sažetak motiva u memoriji uređaja). Takođe se mogu koristiti motivi sa USB fleš diska (prodaje se odvojeno).

- Za detalje o motivima za vez, pogledati „Pregled LCD-a“ na stranici B-9.



Odabir motiva za vezenje

Izabrati jednostavan motiv ugrađen u mašinu i vezite u svrhu testiranja. U odeljku „Vezenje“ mogu se isprobati razni motivi i uređivanje motiva.

1 Pritis.  na ekranu za izbor vrste motiva.

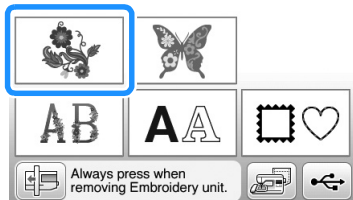
- Kada mašina završi inicijalizaciju i vezna ruka se pomeri u početni položaj, prikazaće se ekran za izbor tipa motiva. Ako se pojavi drugi ekran, pritisnuti,  za prikaz ekrana ispod.



2 Pritis.  ili  za prikaz željenog motiva na ekranu. Pritis.  4 puta tokom ovog koraka.

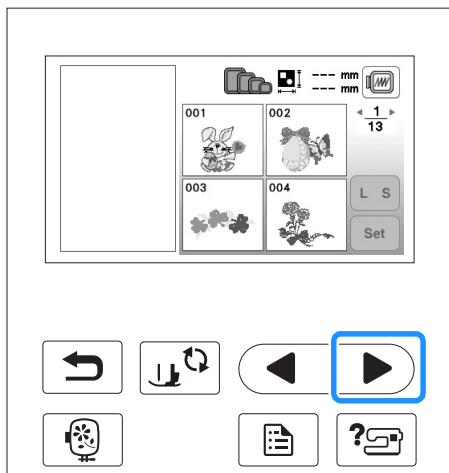

3 Pritis.  , a onda .

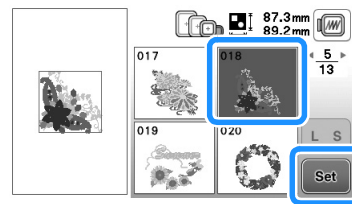

→ Pojavljuje se ekran za uređivanje motiva.

4 Pritis. .

- Za detalje o ekranu za uređivanje motiva, pogledati „Uređivanje motiva“ u odeljku „Vezenje“.

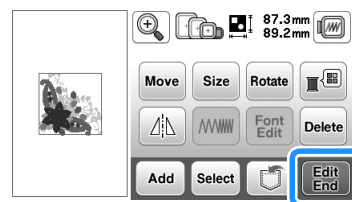

→ Pojavljuje se ekran za uređivanje vezenja.

5 Pritis. .

- Za detalje o ekranu o uređivanju vezenja, pogledati „Uređivanje motiva“ u odeljku „Vezenje“.
- Potvrditi poziciju motiva koji se veže, odeljak „Potvrđivanje pozicije motiva“ strana B-35.

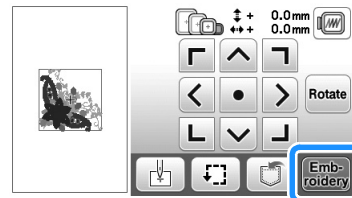

→ Pojavljuje se ekran za vez.

Potvrđivanje položaja motiva

Motiv je normalno postavljen u središte rama za vez. Ako motiv treba ponovo pozicionirati radi boljeg postavljanja na odeću, proveriti izgled pre nego što započne vezenje.

Provera položaja motiva

Ram za vez se pomera i prikazuje položaj motiva. Pažljivo pratiti ram da bi motiv bio izvezen na pravom mestu.

1 Pritis.  na ekranu za podešavanje vezenja.

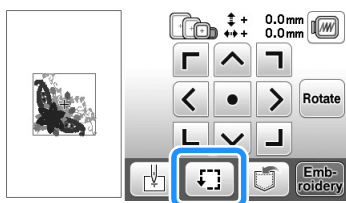

2 Sa , pritisnuti taster za poziciju koja se želi proveriti.

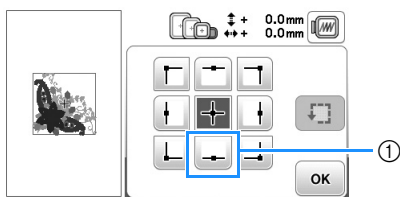

1 Odabrana pozicija

→ Igla će se pomeriti na odabranu poziciju na motivu.



Napomena

- Za pregled celog područja za vezenje, pritisnuti  . Ram za vez se pomera i prikazuje celo područje veza.

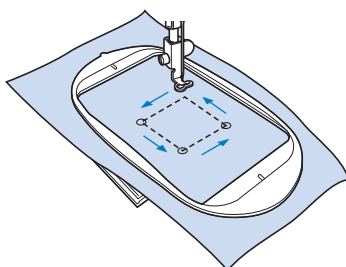

⚠ OPREZ

- Uveriti se da je igla podignuta dok se okvir za vez pomera. Ako je igla spuštena, može se slomiti i dovesti do povrede.

3 Pritis.  .

Pregled odabranog motiva

1 Pritis.  .

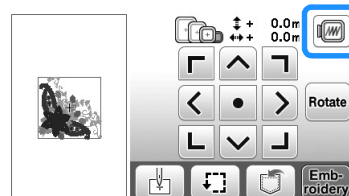



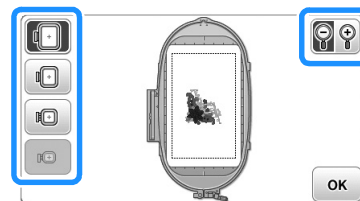

→ Pojavljuje se slika motiva kako će isti biti izvezen.

2 Pritis.     za odabir ramova koji se koristi u pregledu.

- Ramovi prikazani svetlo sivom bojom ne mogu biti izabrani
- Pritis.  za povećanje slike motiva.
- Motiv se može vesti kako se pojavi na sledećem prikazu



■ Veličine ramova prikazane na ekranu

Prikaz	Tip rama i područja vezenja
	Ekstra veliki ram za vez 26 cm x 16 cm (10-1/4 inča x 6-1/4 inča)
	Veliki ram za vez (prodaje se odvojeno sa nekim modelima) 18 cm x 13 cm (7 inča x 5 inča)
	Srednje veliki ram za vez (prodaje se odvojeno sa nekim modelima) 10 cm x 10 cm (4 inča x 4 inča)
	Mali ram za vez (prodaje se odvojeno sa nekim modelima) 2 cm x 6 cm (1 inč x 2-1/2 inča)

3 Pritis.  za povratak na osnovni ekran.

Vezenje

Nakon završetka priprema, započeti sa vezom. Ovaj odeljak opisuje korake za vezenje i aplikaciju.

Vezenje motiva

Motivi za vez vezeni su uz promenu konca nakon svake boje.

- 1 Pripremiti konac za vez u bojama kao što je prikazano na ekranu.

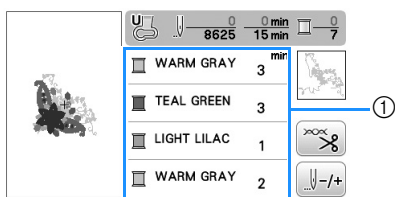

1 Redosled boja za vez

- Prikazana kombinacija boja konca može da se promeni. Pritisnuti , a onda promeniti postavke na ekranu za podešavanje. Za detalje, pogledati "Prikaz promene boje konca" str.B-37.

- 2 Postaviti konac za vez i uvući ga u iglu.

- Pogledati "Uvlačenje gornjeg konca" strana B-19 i "Uvlačenje konca u iglu" strana B-21.



Napomena

- Pre korišćenja uvlača za iglu, spustiti stopicu.

- 3 Provući konac kroz otvor stopice, lagano ga držati levom rukom.

Konac malo popustiti.

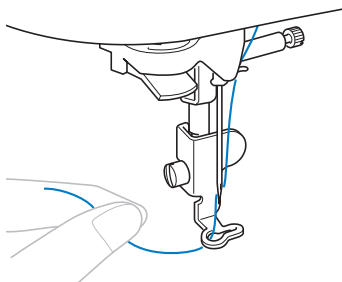

OPREZ

- Ako se konac prejako povuče, igla se može slomiti ili saviti.
- Ne udarati rukama ili predmetima u veznu ruku tokom šivenja. Motiv se može pomeriti.

- 4 Spustiti stopicu, zatim pritisnuti "Start/Stop" taster za početak vezenja. Nakon 5-6 bodova, pritisnuti "Start/Stop" taster ponovo da se mašina zaustavi.

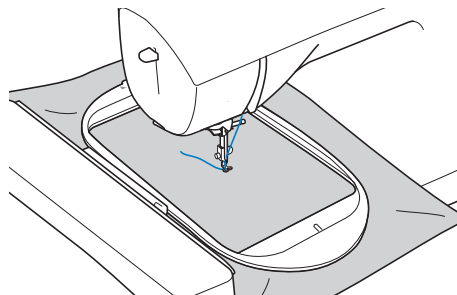

- 5 Pripremiti konac za vez u bojama kao što je prikazano na ekranu.

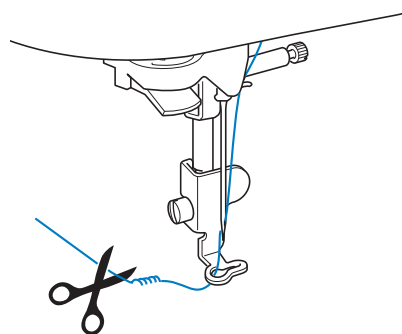

- Ako je konac ostao na početku šivenja možda će se prešiti tokom nastavka vezenja motiva, što otežava obradu konca nakon završetka motiva. Odsecanje na početku.

- 6 Pritisnuti "Start/Stop" taster za početak vezenja.

→ Vez se automatski zaustavlja ojačavanjem nakon završetka veza jednom bojom. Kada se postavi automatsko rezanje konca, konac se preseca.

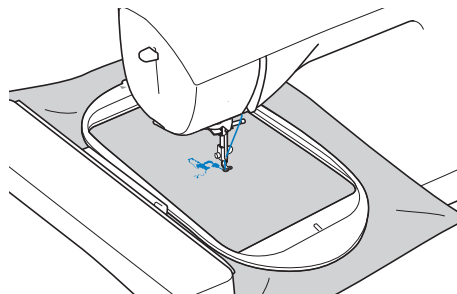

- 7 Ukloniti konac prve boje iz mašine. U mašinu uvući konac druge boje.

8 Ponoviti iste korake za vezenje ostalih boja.

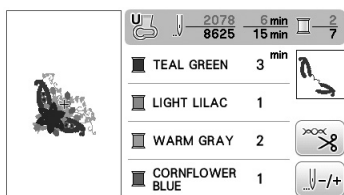

→ Kada se ušije poslednja boja, na ekranu će se pojaviti poruka koja obaveštava da je vez završen.

Pritisnuti **OK**, a ekran će se vratiti u početno stanje.



Napomena

- Za podešavanje automatskog rezanja konca pogledati „Korišćenje funkcije automatskog rezanja konca (ZAVRŠNA OBRADA U BOJI)“ u odeljku „Vezenje“.

9 Iseći višak konca unutar jedne boje.

Promena prikaza boje konca

Mogu se prikazati naziv boje konca ili broj konca za vezenje.



Napomena

- Boje na ekranu mogu lagano varirati u odnosu na stvarne boje na kalemu.

1 Pritis.

2 Klik ili na operativnom panelu za prikaz sekcija boja konca.

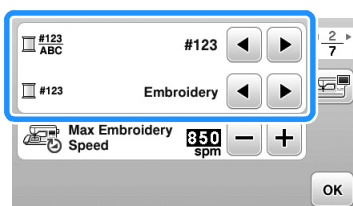

3 Klik ili za odabir naziva boje konca ili broja konca za šivenje

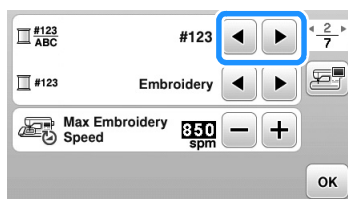

Naziv boje konca

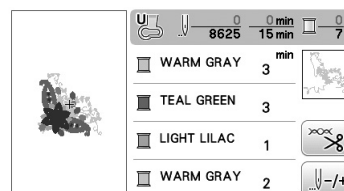

Broj konca

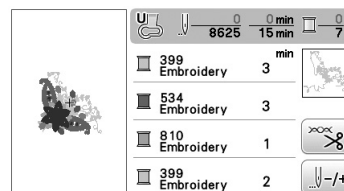

4 Kada se prikaže broj boje konca “#123”, pritisnuti ili za odabir između 6 vrsta konca za vez.

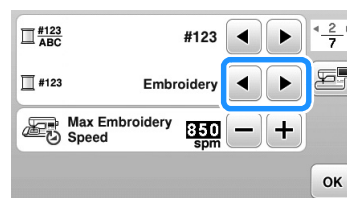

Embroidery (poliester konac)

- 399 Embroidery
- 534 Embroidery
- 810 Embroidery
- 399 Embroidery

Country (pamučni konac)*

- 706 Country
- 483 Country
- 133 Country
- 706 Country

Madeira Poly (poliester konac)

- 1860 Madeira Poly
- 1879 Madeira Poly
- 1911 Madeira Poly
- 1860 Madeira Poly

Madeira Rayon

- 1085 Madeira Rayon
- 1298 Madeira Rayon
- 1031 Madeira Rayon
- 1085 Madeira Rayon

Sulky

- 1218 Sulky
- 1503 Sulky
- 1121 Sulky
- 1218 Sulky

Robison-Anton (poliester konac)

- 9126 R-A Poly
- 5751 R-A Poly
- 9016 R-A Poly
- 9126 R-A Poly

* *U zavisnosti od zemlje ili područja, prodaje se poliesterki konac sličan pamučnom.

5 Pritis. **OK**.



STARTING TO EMBROIDER



Vezenje

Ovaj odeljak daje uputstva za vezenje dizajna ovom mašinom. Brojevi stranica u ovom odeljku počinju sa „E“.

Prikaz na ekranu i ilustracija mašine mogu se malo razlikovati, u zavisnosti od zemlje ili regiona

Odeljak1 VEZ E-2

Poglavlje 1 VEZ

Odabir motiva

Pripremiti mašinu za vez prema uputstvima u „POČETAK VEZENJA“ u „Osnovne operacije“.

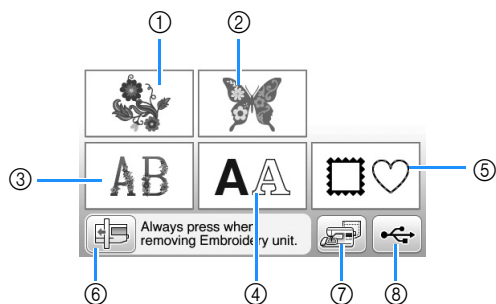

- 1 Motivi veza
- 2 Brother "Exclusives"
- 3 Cvetni alfabet motivi
- 4 Motivi znakova
- 5 Motivi ramova
- 6 Pritisnuti ovaj taster za postavku vezne ruke za odlaganje.
- 7 Motivi su sačuvani u memoriji mašine (str. E-32)
- 8 Motivi sačuvani u USB fleš disku (str. E-33)



Napomena

- Pogledati priloženi „Vodič za dizajn vez“ za više informacija na ekranu za odabir svake kategorije.

Odabir motiva veza/Brother "Exclusives"/cvetni alfabet motivi

1 Odabrati kategoriju motiva.

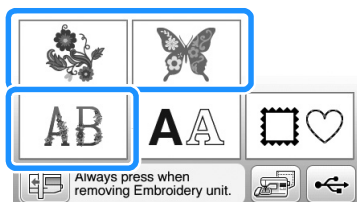

2 Pritisnuti taster za željeni motiv.

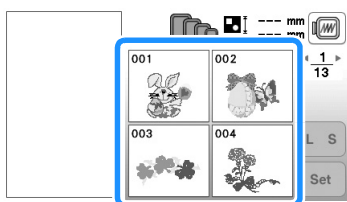

→ Motiv se prikazuje na levom delu ekrana.

3 Klik .

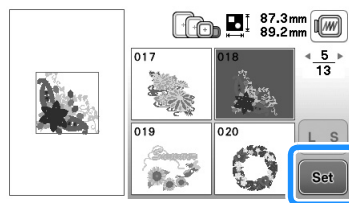

→ Odabrani motiv je označen crvenom bojom.

4 Nastaviti na "Uređivanje motiva" na strani E-5 za uređivanje motiva.

Odabir motiva znakova

Primer: unos "We Fly"..

1 Klik .

2 Pritisnuti taster za font karaktera za vezenje.

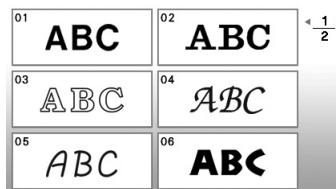

3 Pritis. za prikaz "W" na ekranu, a onda uneti "W".

- Broj koji se nalazi na levoj strani prostora za unos teksta na vrhu ekrana pokazuje broj trenutnog reda.

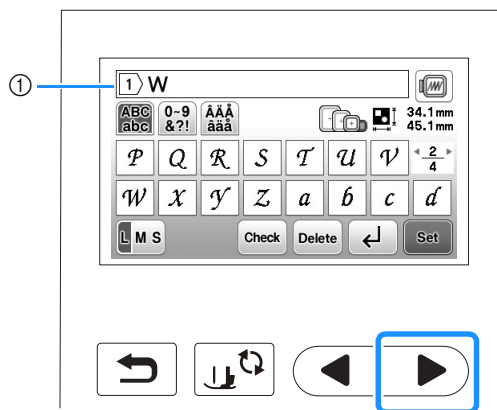

1 Broj trenutnog reda

4 Pritis. ► za prikaz “e” na ekranu, uneti “e”.

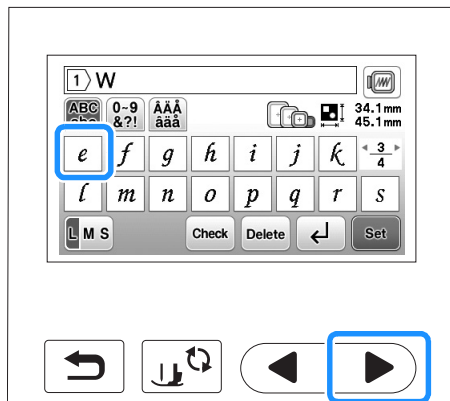

- Nakon biranja znaka, ako je potrebna promena veličine istog, pritisnuti **LMS**. Veličina se menja svaki put kada se pritisne taster, od velikog, srednjeg, do malog.
- U slučaju greške, pritisnuti **Delete** za brisanje greške.
- Ako je motiv premali da bi se jasno video, proveriti tasterom **Check**.
- Ako je potrebno dodati više linija, pogledati “Unos linija” strana E-4.



Napomena

- Ako se nastavi sa dodavanjem znakova nakon promene veličine, novi znakovi će biti uneti u novoj veličini.

5 Pritis. ►, a onda pritisnuti **—** za unos.

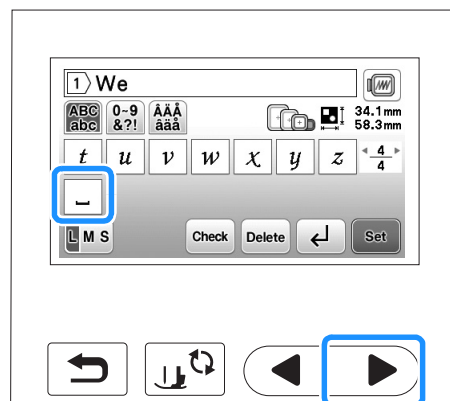

6 Pritis. ►, a onda uneti “F”.

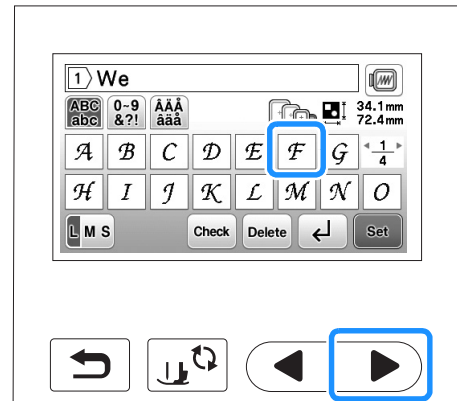

7 Pritis. ► za prikaz “l” i “Y”, a onda ih uneti.

8 Pritis. **Set**.

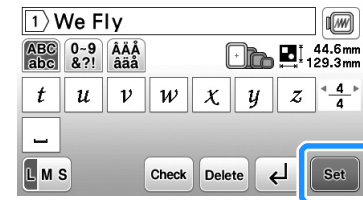

→ Pojavljuje se ekran za uređivanje.

9 Nastaviti na “Uređivanje motiva” na strani E-5.

- Za detalje o uređivanju karaktera, pogledati “Uređenje motiva karaktera” strana E-9.
- Za povratak na prethodni ekran i odabir drugog motiva, pritisnite **↶**.

Unos redova

Pomoću tastera za unos redova može se uneti više redova teksta. Svaki red postaje grupa, od kojih se svaka može uređivati jedna po jedna.

- Npr.: Upisivanjem "High" u drugom redu sledećeg ekrana

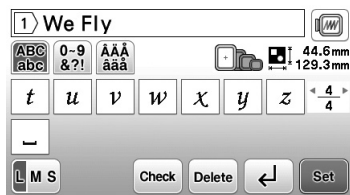

- 1 Pritis.  .



- 2 Uneti "High".

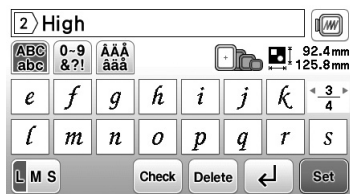



- 3 Pritis.  .

→ Prikazuje se ekran za podešavanje.



Napomena

- Za promenu teksta pre unosa novog reda u ekran za unos teksta, prit.  , kao i za brisanje teksta nakon unosa reda.

- Kada  bude pritisnuto u cilju promene veličine znakova, menja se veličina znakova u prikazanom redu.
Za promenu veličine znakova

u različitim redovima teksta, pritiskati  za brisanje teksta dok se ne pojavi red koji se menja, ili promeniti veličinu motiva u ekranu za uređenje motiva.

- Preporučujemo da se pritisne  pre unosa nove linije kako bi se motiv mogao pregledati.



Odabir motiva rama

- 1 Pritis.  .

- 2 Pritisnuti taster oblika motiva za vez.

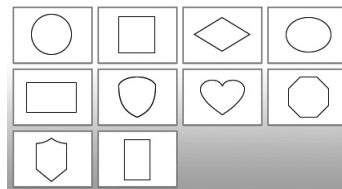

- 3 Pritisnuti taster motiva rama za vez.

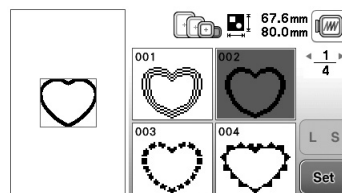

- U slučaju greške kod odabira motiva, pritisnuti taster motiva za vez.

→ Odabrani motiv se prikazuje na ekranu.

- 4 Press  .

→ Prikazuje se ekran za uređenje.

- 5 Nastaviti na "Uređenje motiva" strana E-5.

- Za povratak na prethodni ekran i odabir drugog motiva, pritis.  .

Uređivanje motiva

Kada je motiv odabran na ekranu za odabir motiva i taster **Set** je pritisnut, pojavljuje se ekran za uređivanje motiva. Za završetak uređivanja, pritis. **Edit End** za nastavak na ekran za uređenje veza.

Ekran za uređenje motiva

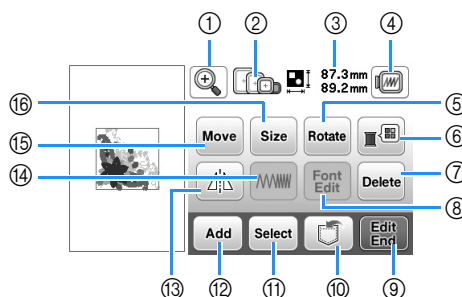

Napomena

- Ako taster zasvetli svetlo sivom bojom, ova funkcija se ne može koristiti sa odabranim motivom.

⚠ OPREZ

- Kod preuređenih motiva, proveriti prikaz dostupnih okvira za vez i koristiti odgovarajući okvir. Ako se koristi okvir za vez koji nije prikazan kao dostupan za upotrebu, stopica može udariti u ram i možda naneti povredu.

E

EMBROIDERY

Br.	Prikaz	Taster	Objašnjenje	Str.
①		Povećavanje	Povećanje motiva na ekranu	E-8
②		Ram za vez	Prikazuje ramove za vez koji mogu da se koriste.	-
③		Velična motiva	Prikazuje veličnu celog kombinovanog motiva.	-
④		Pregled	Taster za prikazivanje ušivene slike. Za detalje pogledati „Pregled izabranog motiva“ u odeljku „Osnovne operacije“.	-
⑤		Rotiranje	Taster za rotiranje motiva. Može se rotirati motiv za jedan stepen, deset stepeni ili devedeset stepeni istovremeno.	E-6
⑥		Paleta konca	Brisanje izabranog motiva (motiv oivičen crvenim kvadratom).	E-7
⑦		Brisanje	Brisanje izabranog motiva (motiv oivičen crvenim kvadratom).	E-7
⑧		Uređenje fonta	Prikaz ekrana za uređenje fonta. Za detalje pogledati „Uređenje svih motiva“.	E-9
⑨		Kraj podešavanja	Prikazuje ekran za prikaz izgleda ramova. Za detalje pogledati „Uređenje motiva znakova“.	E-15
⑩		Memorija	Čuvanje motiva u memoriji mašine ili USB fleš disku.	E-31
⑪		Odabir motiva	Kada je izabran kombinovani motiv, pomoć u ovih tastera odabrati deo motiva koji se menja.	E-14
⑫		Dodaj	Taster za dodavanje još jednog motiva za vez trenutno prikazanom motivu.	E-13
⑬		Horizontalni odraz slike	Taster za stvaranje horizontalnog odraza slike izabranog motiva.	E-7
⑭		Gustina konca	Taster za promenu gustoće konca za pojedine slovne znakove i motive rama.	E-7
⑮		Pomeranje	Tasteri za pomeranje motiva.	E-6
⑯		Velična	Taster za promenu velične motiva. Motivi mogu biti povećani ili smanjeni.	E-6

Pomeranje motiva

1 Pritis. **Move**.

2 Sa  pomerati motive u smeru prikazanom strelicom.

- Pritis.  za centriranje motiva.

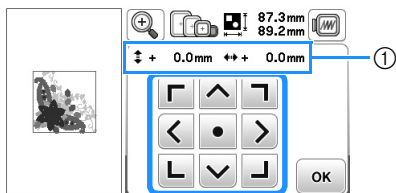

1 Udaljenost od centra

Napomena

- Motivi se mogu pomerati.
- Motivi ne mogu biti pomereni gde se ne pojavljuje.









3 Pritis. **OK** za povratak na osnovni ekran.

Promena veličine motiva

1 Pritis. **Size**.

2 Izabrati smer za promenu veličine.

- Pritisnuti svaki taster za promenu oblika motiva kako sledi.

- : Proporcionalno uvećati motiv.
- : Proporcionalno smanjiti motiv.
- : Proporcionalno raširiti motiv.
- : Zbiti motiv horizontalno.
- : Skupiti motiv vertikalno.
- : Zbiti motiv vertikalno.
- : Vratiti motiv na originalnu veličinu.

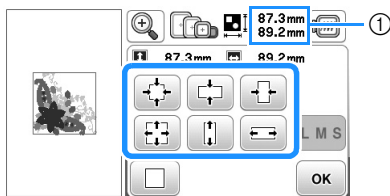

1 Veličina motiva

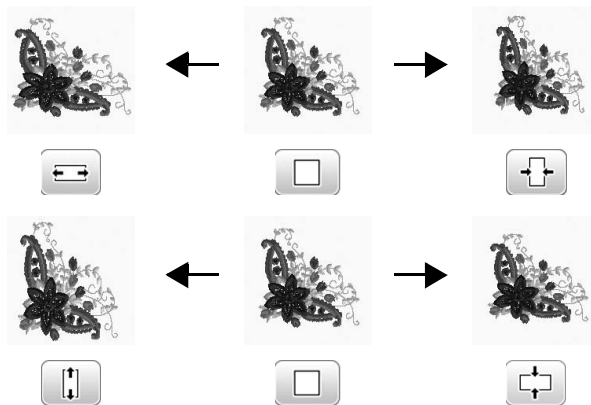

Napomena

- Neki motivi ili znakovi se mogu povećati više nego ostali.
- Neki motivi ili znakovi mogu biti povećani na veći stepen ako se zarotiraju za 90 stepeni.







3 Pritis. **OK** za povratak na osnovni ekran.

Rotiranje motiva

1 Pritis. **Rotate**.

2 Odabrati ugao rotacije za motiv za vez.

- Pritisnuti svaki taster za rotiranje motiva kako sledi.

- : Rotirati motiv za 90 stepeni na levo.
- : Rotirati motiv za 90 stepeni na desno.
- : Rotirati motiv za 10 stepeni na levo.
- : Rotirati motiv za 10 stepeni na desno.
- : Rotirati motiv za 1 stepen na levo.
- : Rotirati motiv za 1 stepen na desno.

- Pritis. **Reset** za vraćanje motiva na originalnu poziciju.

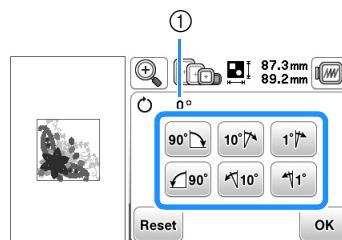

1 Stepen rotacije



3 Pritis. **OK** za povratak na osnovni ekran.

Promena boje konca

Boju konca promeniti izborom nove boje iz postojećih boja konca u mašini.

1 U ekranu za uređenje motiva, pritis.

→ Pojavljuje se ekran sa paletom boja konca.

2 Pritis. ili izabrati boju koju želite promeniti.

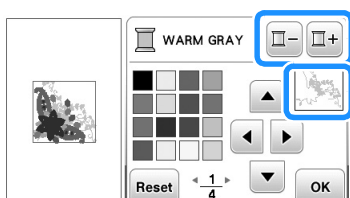

3 Pritis. ili dotaknuti boju na paleti boja za izbor nove boje.

- Za vraćanje originalne boje, pritis. , onda nakon što se pojavi poruka. Ako se promenilo više boja, ova komanda će vratiti sve boje u njihove originalne boje.

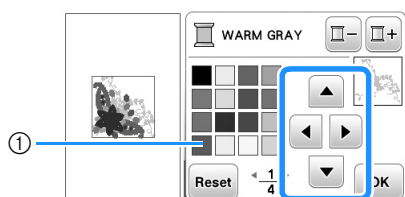

1 Paleta boja

→ Na ekranu su prikazane promenjene boje.

4 Pritis. .

Stvaranje horizontalne slike

Pritis. da se pojavi kao za stvaranje horizontalne slike izabranog motiva. Pritisnuti ponovo za povratak motiva u normalu.



Promena gustine (samo motivi rama i znakova alfabeta)

Gustina konca za neke znakove alfabeta i motive rama može biti promenjena.

Podlašavanja između 80% i 120% u 5% povećanja mogu biti navedena.

1 Pritis. .

2 Promena gustine.

- Pritis. za smanjenje gustine motiva.
- Pritis. za povećanje gustine motiva.

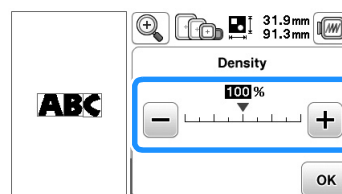

1 Normalno

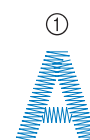

2 Fino (šavovi blizu jedan drugom)

3 Grubo (šavovi daleko jedan od drugog)

→ Gustina motiva se menja svaki put kada se pritisne taster.

3 Pritis. .

Brisanje motiva

Pritis. za brisanje motiva sa ekrana.

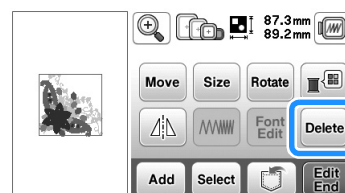

Prikazivanje povećanog motiva u ekranu

1 Pritis.  .

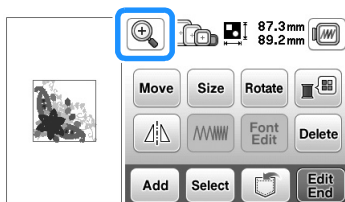

→ Prikazuje se ekran za izbor uvećanja.

2 Kliknuti na željeno povećanje da se motiv poveća.

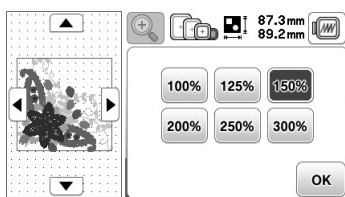



- Pritis.  za povratak na normalnu veličinu.

3 Pritis.  za povratak na osnovni ekran.

Nakon uređivanja

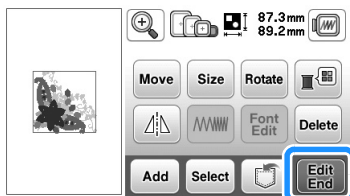
1 Pritis.  .



- Za kombinovanje motiva sa ostalim motivima, izabrati  (strana E-13).
- Za više informacija o šivenju motiva, pogledati "Vezenje motiva" u odeljku "Osnovne operacije".



Napomena

- Za povratak na ekran za uređivanje, nakon pritiskanja , pritis.  .

Uređivanje motiva znakova

Ekran za uređivanje fonta pojavljuje se pritiskom na  na ekranu za uređivanje motiva.

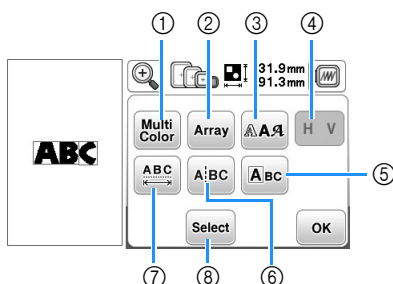

Ekran za uređivanje fonta



Br.	Prikaz	Taster	Objašnjenje	Strana
①		Taster za više boja	Pritisnuti ovaj taster za promenu boje pojedinačnih znakova u motivu.	E-9
②		Taster za strelicu	Pritisnuti ovaj taster za promenu konfiguracije motiva znakova.	E-12
③		Taster za font slova	Pritisnuti ovaj taster za promenu fonta izabranih znakova.	E-10
④		Taster za vertikalni-horizentalni tekst	Pritisnuti ovaj taster za prebacivanje između vertikalnog i horizontalnog teksta.	E-9
⑤		Taster za uređivanje znakova	Pritisnuti ovaj taster za uređenje svakog karaktera posebno.	E-11
⑥		Taster za podelu teksta	Pritisnuti ovaj taster za podelu teksta na znakove kako bi se mogli zasebno uređivati.	E-10
⑦		Taster za odvajanje znakova	Pritisnuti ovaj taster za promenu razmaka motiva znakova.	E-10
⑧		Taster za odabir	Pritisnuti ovaj taster za izbor znaka. Ako je prilikom unosa teksta korišćen taster za uvlačenje redova, mogu se odabrati pojedinačni redovi.	-

Promena boje motiva alfabet znakova

Kombinovani motivi znakova alfabeta mogu se vesti tako da svako slovo bude u drugoj boji. Ako je postavljeno „MULTI COLOR“, mašina se zaustavlja nakon što se svaki znak izveze, te se konac može promeniti u drugu boju.

1 Pritis.  da se pojavi .

- Za povratak u osnovno podešavanje, pritisnuti taster ponovo.

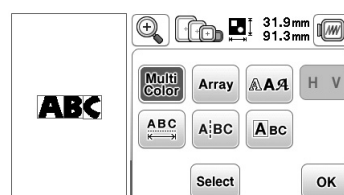

2 Pritis.  za povratak na ekran za uređenje motiva.

- Pritis.  za promenu boje u redu vezenja (str. E-7).

3 Nakon što je znak izvezen, promeniti boju konca, a onda vesti sledeći znak.

Prebacivanje teksta sa vertikalnog na horizontalni smer i obrnuto

Kada se izabere japanski font, tekst se može prebacivati iz vertikalnog u horizontalni položaj.

1 Pritis.  za prebacivanje teksta sa vertikalnog na horizontalni položaj i obrnuto.

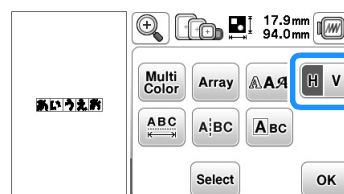

2 Pritis.  za povratak na ekran za uređivanje motiva.

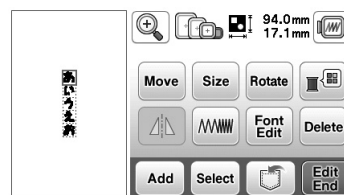

Napomena

- Zapadni znakovi se ne mogu pisati vertikalno.

Promena fonta unetih znakova

Nakon unosa teksta, font se može menjati.

1 Pritis. .

2 Odabrati željeni font.

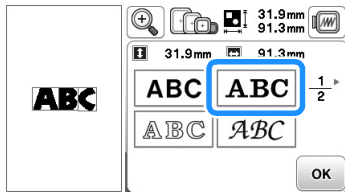

→ Na ekranu se tekst pojavljuje u novoprimenjenom fontu.

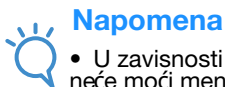
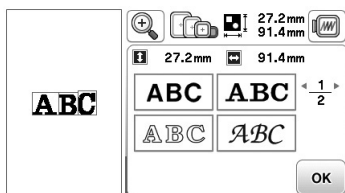



Napomena

- U zavisnosti od izabranog fonta, možda se font neće moći menjati.

Smanjivanje razmaka između znakova

1 Pritis. .

2 Pritis.  /  za povećanje ili smanjenje razmaka između znakova.

- Pritis.  za povratak motiva na originalni izgled.

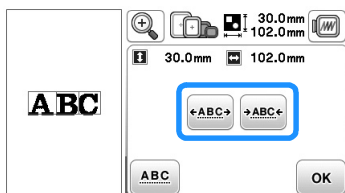

A B C ↔ ABC



3 Pritis.  za povratak na ekran za uređivanje fonta.

Smanjivanje razmaka između znakova

Razmak između znakova može se smanjiti na 50% najužeg znaka u grupi.



Napomena

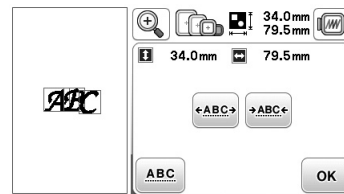
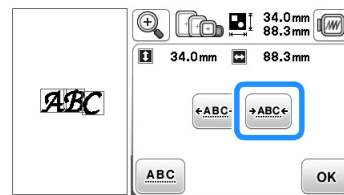

- Ne preporučuje se uređivanje podataka i prenos na druge ili starije verzije mašina. Iste karakteristike se ne primenjuju na drugim mašinama, pa se mogu pojaviti problemi.
- Razmak između znakova može se smanjiti samo kada su znakovi normalno raspoređeni u pravoj liniji.



Odvajanje kombinovanih motiva znakova

Kombinovani motivi znakova mogu se razdvojiti za podešavanje razmaka između znakova ili za zasebno uređivanje motiva nakon unosa svih znakova.

1 Pritis. .

2 Klik  :  da bi se motiv izdvojio,

a onda pritisnuti .

Za ovaj primer, motiv se bira između „A” i „B”.

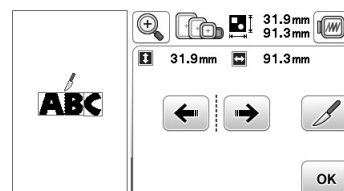

Napomena

- Izabrani motiv znaka ne može biti ponovo kombinovan.

- 3 Pritis. za povratak na ekran za uređenje fonta.

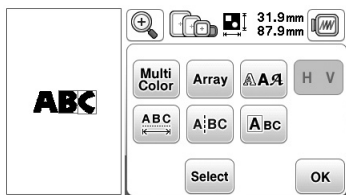

Uređivanje pojedinačnih znakova

Pritis. da se pojedinačni znak može selektovati za uređenje. Veličina i font znaka mogu biti promenjeni.

Promena veličine

- 1 Pritis. .
- 2 Izabrati znak kojem se menja veličina.
 - Za izbor znaka, pritisnuti ili .
 - Izabrani znak je okružen crvenim kvadratom.

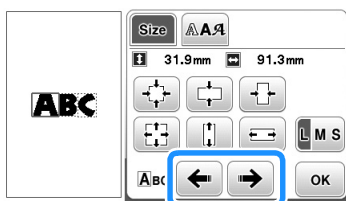

- 3 Izabrati smer za promenu veličine.
 - Za detalje o različitim tasterima, pogledati procedure u "Promena veličine motiva" strana E-6.

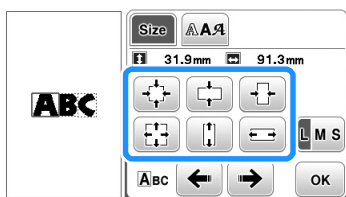

ABC → ABC

- 4 Pritis. za povratak na ekran za uređenje fonta.

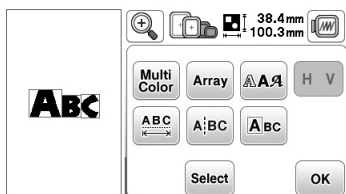

Promena fonta

- 1 Pritis. .
- 2 Pritis. , a onda izabrati znak čiji se font menja.
 - Za izbor znaka, pritisnuti ili .
 - Izabrani znak je okružen crvenim kvadratom.

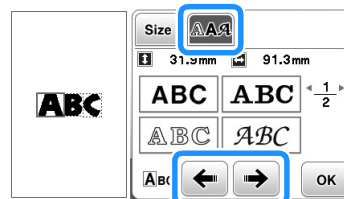

- 3 Izabrati željeni font.
 - Znak se menja na izabrani font.

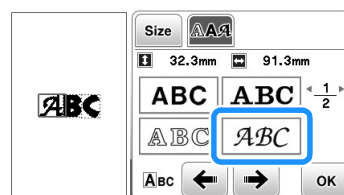

ABC → ABC

- 4 Pritis. za povratak na ekran za uređenje fonta.

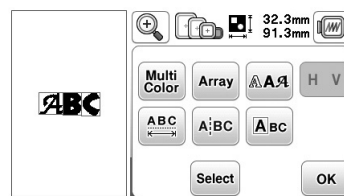

Promena konfiguracije motiva znakova

1 Pritis.  .

2 Pritisnuti taster za izgled veza koji se želi dobiti.

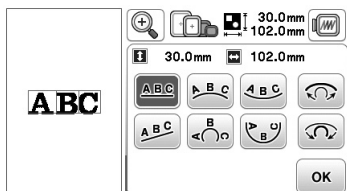

- Kod izbora luka, koristiti  i  za promenu stepena luka.

 : Napraviti luk ravnijim.

 : Napraviti luk oštrijim.

Napomena

- Kod biranja ,  i  promeniti na  i  . Nagib se može povećati ili smanjiti.

→ Prikazuje se izabrani izgled.

□ Primer:

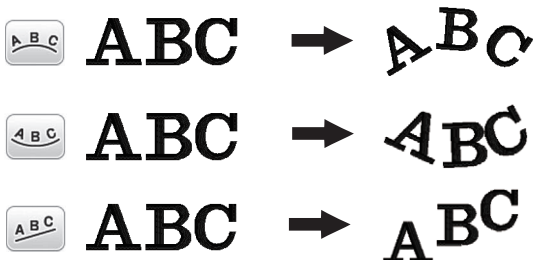

3 Pritis.  za povratak na ekran za podešavanje fonta.

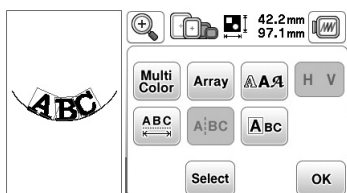

Kombinovanje motiva

Uređivanje kombinovanih motiva

- Primer: Kombinovanje znakova alfabeta sa motivom za vez i uređivanje.



1 Pritis. za odabir motiva za vez.

2 Izabrati neki od sledećih motiva i pritisnuti .

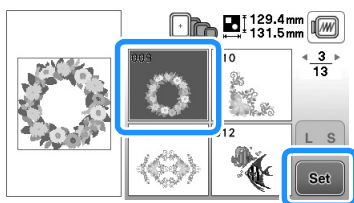

3 Pritis. .

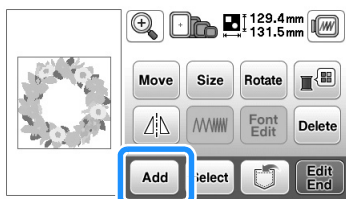

4 Pritis. za unos znakova alfabeta.

- Pritis. za povratak na prethodni ekran.

5 Izabrati i upisati "Spring".

→ Uneta slova će se prikazati u gornjem delu ekrana.

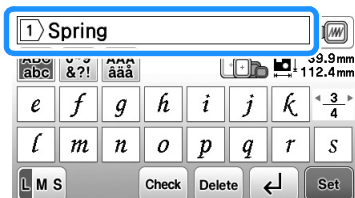

6 Pritis. .

7 Pritis. .



8 Pritis. za pomeranje znakova.

- Znakove pomerati prstima.

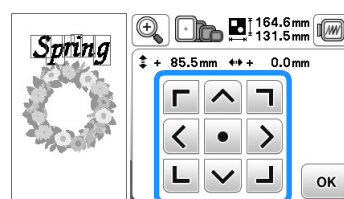

9 Pritis. za povratak na ekran za uređenje motiva.

10 Pritis. i za promenu izgleda znakova.

Pritisnuti dva puta za povratak na ekran za uređivanje motiva.

- Videti stranu E-12 za više informacija o promeni izgleda.

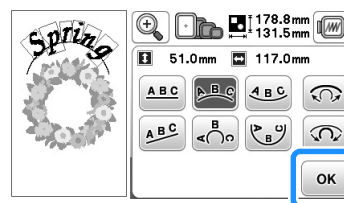

11 Pritis. za promenu boje znakova.

→ Pojavljuje se ekran palete boja konca.

- Videti str. E-7 za više informacija o promeni boje.

12 Pritis. za povratak na ekran za uređenje motiva.

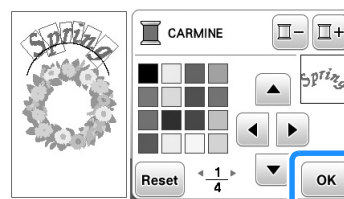

13 Kada je uređivanje gotovo, pritis.  i onda .

→ Pojavljuje se ekran za vezenje.

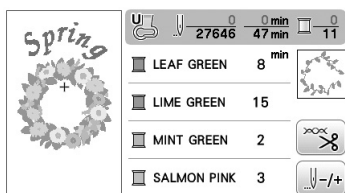

2 Znakovi za vez.

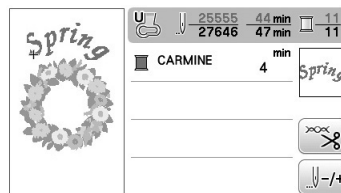

Biranje kombinovanih motiva za vez

Ako se kombinuje više motiva, koristiti  za odabir motiva koji se uređuje. Osim toga, motivi se mogu birati direktnim dodirnom prstom na ekran.

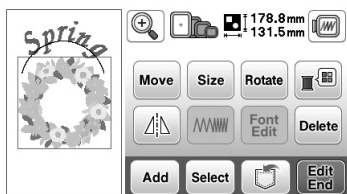
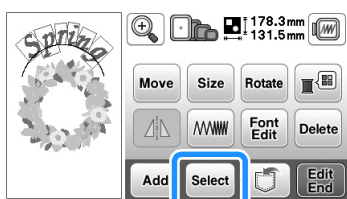

Napomena

- Klik  za biranje motiva koji se preklapaju a motiv ne može biti izabran dodirnom ekrana.

Vezenje kombinovanih motiva

Kombinovani motivi se vezu onim redom kojim su uneti. U ovom primeru, red vezenja će biti kako sledi:

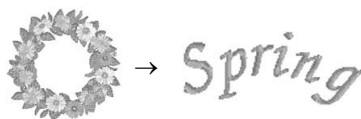

- Za više informacija o vezenju motiva, pogledati "Vezenje motiva" u odeljku "Osnovne operacije".

1 Vezenje cvetnog motiva praćenjem reda boja na prikazu.

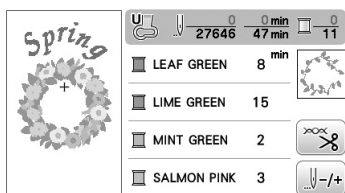

→ Nakon što su cvetovi izvezeni, [+] kursor se pomera na deo znakova na motivu.

Uređenje svih motiva

Kada **Edit End** bude pritisnuto na ekranu za uređivanje, pojavljuje se ekran za podešavanje veza. Nakon toga **Embroidery** pritisnuti za nastavak na ekran za vezenje.

Ekran za podešavanje veza

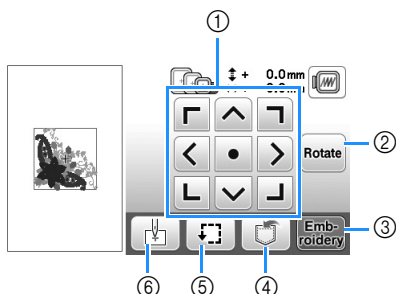

Br.	Prikaz	Taster	Objašnjenjej	Str.
①		Pomeranje	Pritisnuti ove tastere da bi se pomorio motiv u smeru prikazanom strelicom. (Pritisnuti srednji taster za vraćanje motiva u središte područja veza.)	E-15
②		Rotiranje	Pritisnuti ovaj taster da bi se rotirao ceo motiv.	E-15
③		Vez	Pritisnuti ovaj taster da bi otvorili ekran za vez.	-
④		Memorija	Pritisnuti ovaj taster da bi se sačuvali motivi u memoriju uređaja ili USB fleš disk.	E-31
⑤		Proba	Pritisnuti ovaj taster da bi se proverio položaj motiva. Ram za vez se pomera tako da se može proveriti da li ima dovoljno prostora za vezenje motiva za vez. Za detalje pogledati „Provera položaja motiva“ u odeljku „Osnovne operacije“.	-
⑥		Početna tačka	Pritisnuti ovaj taster da bi se pomorio početni položaj igle u cilju poravnanja igle.	E-15

Pomeranje motiva



Pritis. za pomeranje celog motiva.

Za detalje, pogledati "Provera pozicije motiva" u odeljku "Osnovne operacije".

Rotiranje motiva



Pritis. za rotiranje celog motiva.

Za detalje, pogledati "Rotiranje motiva" strana E-6.

Poravnanje motiva i igle

Primer: Poravnati nižu levu stranu motiva i iglu

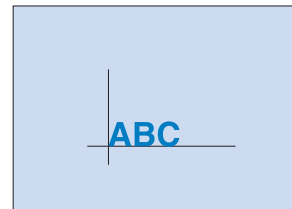

1 Označiti startnu poziciju veza na tkanini, kako je prikazano.

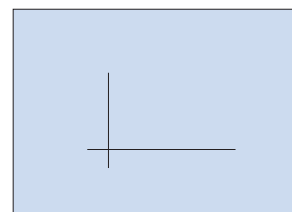

2 Pritis. .

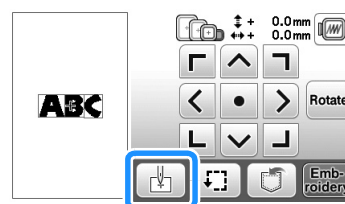

3 Pritis. .

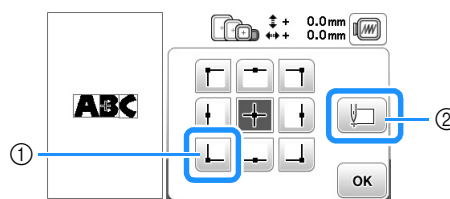

1 Startna pozicija

2 Taster za poravnanje povezanih znakova. (strana E-16)

→ Položaj igle pomera se u donji levi ugao motiva (ram za vez pomera se tako da je igla pravilno postavljena).

4 Pritis. .

- 5 Klik  za poravnanje igle i oznake na tkanini i početi sa vezenjem motiva.

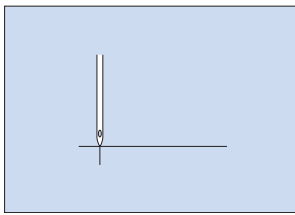

Vezenje povezanih znakova

Slediti postupak opisan u nastavku za vezenje znakova u jedan red kada se ceo motiv širi izvan rama za vez

- **Primer: Povezivanje "DEF" sa znakovima "ABC" pomoću rama za vez 10 cm × 10 cm (4 inča × 4 inča) (prodaje se odvojeno sa pojedinim modelima)**

A B C D E F

- 1 Odabrati motive znakova za "ABC", pa pritisnuti  i .

Napomena

- Za detalje o odabiru motiva znakova, pogledati „Odabir motiva znakova, str. E-2.

- 2 Pritis. .

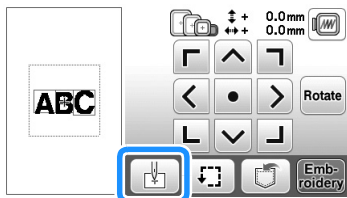

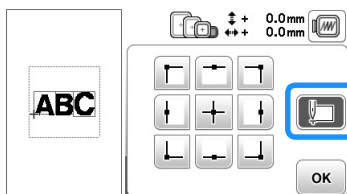

- 3 Pritis. , i onda pritisnuti .



→ Iгла je postavljena u donjem levom uglu motiva. Ram za vez se pomera tako da je igla pravilno postavljena.

Napomena

- Za otkazivanje podešavanja početne tačke i povratak početne tačke u centar uzorka, pritis. .
- Klik  za selektovanje drugačije početne tačke vezenja.

- 4 Pritis. .

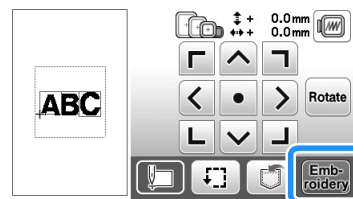

- 5 Spustiti stopicu i pritisnuti "Start/Stop" taster za početak vezenja.

- 6 Nakon što je vezenje znakova gotovo, odseći konce, ukloniti ram za vez, i onda pritisnuti  za "Završetak vezenja".

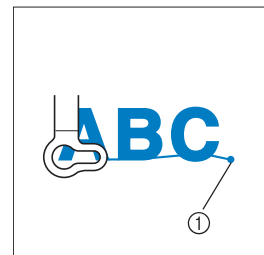

1 Kraj vezenja

- 7 Postaviti tkaninu u ram za vez tako da desna strana slova „C“ bude delimično unutar rama za vez; paziti da slova ostanu ravna. Zatim ponovo spojiti ram tako da preostali znakovi („DEF“) mogu da budu izvezeni.

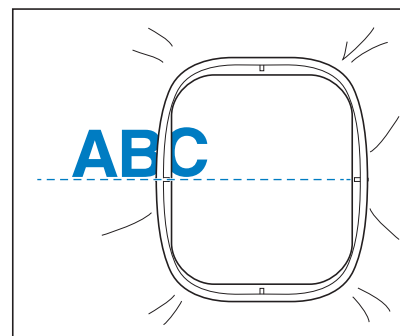

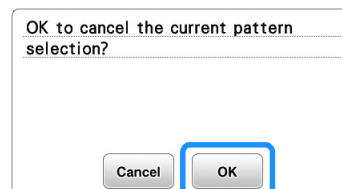

- 8 Pritis.  i onda pritisnuti .



9 Kao u koraku ¹, selektovati motive znakova za "DEF".

10 Pritis.  .

11 Pritis.  , i onda pritisnuti  .

→ Iгла je postavljena u donjem levom uglu motiva.
Ram za vez se pomera tako da je igla pravilno postavljena.

12 Klik  za poravnanje igle sa krajem vezenja za prethodni motiv.

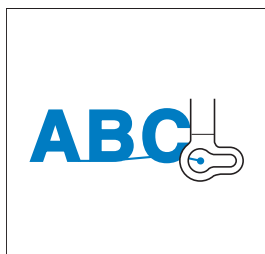
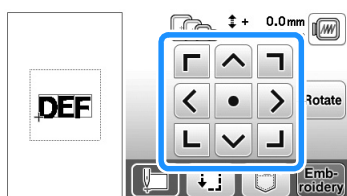



13 Pritis.  .

14 Spustiti stopicu i pritisnuti taster „Start / Stop“ da se započne sa vezenjem preostalih motiva znakova.

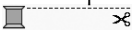

Vez aplikacije

Vez aplikacije

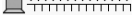
Kada se prikaže redosled boja konaca
 (APPLIQUE MATERIAL),
 (APPLIQUE POSITION) ili
 (APPLIQUE), pratiti postupak ispod.



1. Izrada aplikacije
↓
2. Šivenje pozicije aplikacije na osnovnoj tkanini
↓
3. Postavljanje komada aplikacije na osnovnu tkaninu
↓
4. Vezenje podsetnika na motiv

Potreban materijal

- Tkanina za aplikaciju
- Tkanina za osnovu
- Stabilizator
- Lepak za materijal
- Konac za vez



Napomena

 (APPLIQUE MATERIAL),
 (APPLIQUE POSITION) ili
 (APPLIQUE)

Tačni nazivi i numeričke oznake konaca koji se koriste neće se pojaviti. Izaberi boje konaca u zavisnosti od predloženih u šemi za vez.

1. Kreiranje aplikacije

- 1 Odabrati motiv aplikacije, i nastaviti na ekran vezenja.

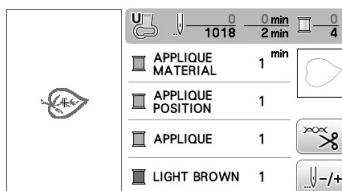

- 2 Postavljanje stabilizatora na naličje tkanine za aplikaciju.

Postaviti tkaninu u ram za vez, a onda ram za vez postaviti u jedinicu za vez.

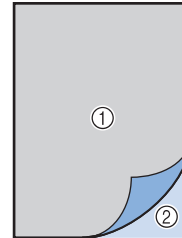

- 1 Materijal za aplikaciju (obično tkano platno, filc itd)
- 2 Stabilizator koji se postavlja peglom

- 3 U mašinu postaviti konac za vez, spustiti ručicu stopice, pritisnuti "Start/Stop" taster za šivenje linije sečenja aplikacije.

→ Obris dela aplikacije je ušiven, a zatim se mašina zaustavlja

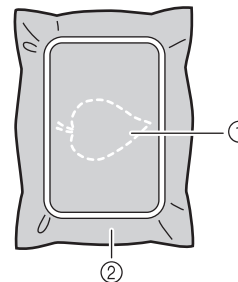

- 1 Obris aplikacije
- 2 Materijal aplikacije

- 4 Ukloniti tkaninu aplikacije sa rama za vez, a zatim pažljivo iseći duž ušivene linije za sečenje.

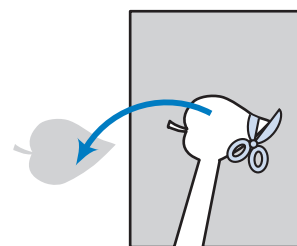

Napomena

- Ako je aplikacija izrezana duž unutrašnjosti linije za sečenje, možda neće biti pravilno pričvršćena na tkaninu. Zbog toga pažljivo iseći i deo aplikacije duž linije sečenja.
- Nakon odsecanja dela aplikacije, pažljivo ukloniti konac.

2. Šivenje aplikacije na osnovnu tkaninu

- 1 Pričvrstiti stabilizator na naličje tkanine za osnovu aplikacije. Pričvrstiti tkaninu u ram za vez, a onda ram za vez pričvrstiti na veznu ruku.
- 2 U mašinu uvući konac za vez, spustiti ručicu stopice, i pritisnuti "Start/Stop" taster za šivenje pozicije aplikacije.

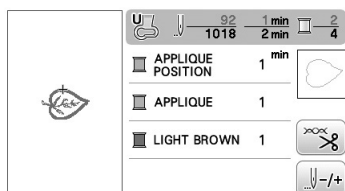

→ Pozicija aplikacije je ušivena, nakon čega se mašina zaustavlja.

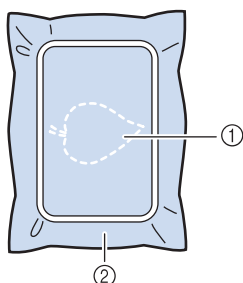

- 1 Pozicija aplikacije
2 Osnovni materijal

- 3 Ukloniti rama za vezenje sa vezne ruke.



Napomena

- Ne uklanjati osnovnu tkaninu sa rama za vez dok se šivenje ne završi.

3. Postavljanje aplikacije na osnovnu tkaninu

- 1 Pažljivo naneti lepak za tkaninu na naličje aplikacije a onda aplikaciju postaviti na osnovnu tkaninu, prateći obeleženu liniju položaja u koraku 2 od „2. Prišivanje aplikacije na osnovnu tkaninu“.

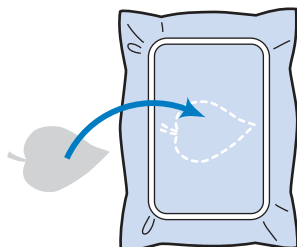

Napomena

- Ako aplikacija nije dobro pričvršćena za osnovnu tkaninu, ista se može podići i sa osnovne tkanine tokom šivanja, što dovodi do pogrešnog poravnanja.
- Ako komad aplikacije ne može da se zalepi za osnovnu tkaninu zanatskim lepkom, pričvrstiti ga šavovima.
- Ako se za aplikaciju koristi tanka tkanina, treba je ojačati i učvrstiti lepljivom folijom pomoću pegle. Pegla se može koristiti za pričvršćivanje dela aplikacije na lokaciji aplikacije
- Pre nego što se pričvrstiti aplikacija na osnovnu tkaninu, ne uklanjati tkaninu sa rama za vez.

- 2 Nakon pričvršćivanja dela aplikacije, pričvrstiti 2 ram za vez na mašinu. U mašinu uvući konac za vez, spustiti ručicu stopice, a zatim pritisnuti dugme „Start / Stop“ da bi se aplikacija ušila.

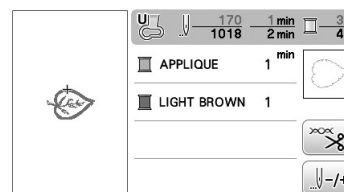

→ Materijal za aplikaciju je ušiven na osnovnu tkaninu, i mašina se tada zaustavlja.

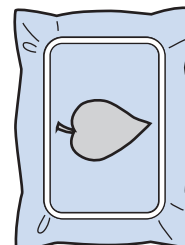

Napomena

- U zavisnosti od odabranog motiva,
 - APPLIQUE MATERIAL),
 - APPLIQUE POSITION) i
 - APPLIQUE) se možda ne pojave u sva tri koraka.
 Ako se APPLIQUE) pojavi kao boja, vez izvesti koncem te boje.

4. Vezenje ostatka motiva

- 1 Konac za vez promeniti u skladu sa redosledom boja za šivenje, a onda završiti vezenje ostatka motiva.

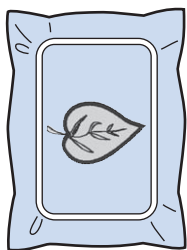
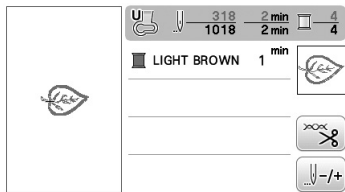

Napomena

• Buduć i da se lepak može prilepiti za stopicu, iglu ili udarnu ploču, očistiti lepak sa delova nakon završetka vezenja motiva aplikacije.

• Za bolji rezultat, iseć i višak konca svaki put kada se menja boja.

Upotreba ivičnog motiva za vez za pravljenje aplikacije (1)

Za izradu aplikacije mogu se koristiti uramljeni motivi iste veličine i oblika. Izvesti jedan motiv ravnim bodom i jedan motiv satenskim bodom.

- 1 Izabrati ivični motiv za ravne bodove. Izvesti motiv na materijalu za aplikaciju, a zatim uredno iseći okospoljne strane oblika.

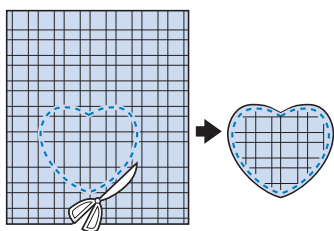
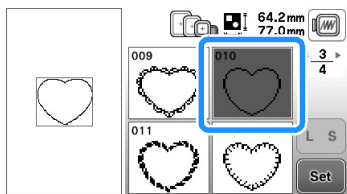

- 2 Izvesti isti motiv kod koraka 1 na osnovnoj tkanini.

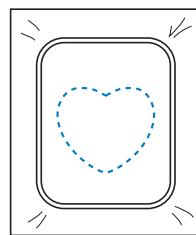

- 3 Naneti tanak sloj lepka za tkaninu ili privremeni lepak u spreju na zadnji deo aplikacije kreirane ukoraku 1. Pričvrstiti aplikaciju na osnovnu tkaninu.

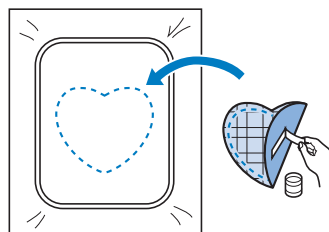

- 4 Izabrati izabrati ivični motiv za vez satenskog boda istog oblika kao i aplikacija. Vez izvesti na aplikaciji i osnovnojtkanini.

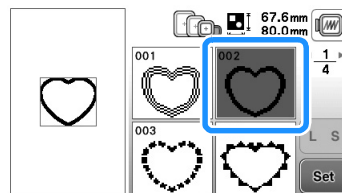

Napomena

• Ako se promeni veličina ili položaj motiva prilikom odabira, zabeležiti veličinu i lokaciju

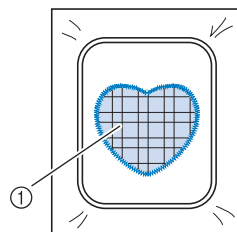

1 Materijal za aplikaciju

Upotreba ivičnog motiva za vez za pravljenje aplikacije (2)

Ovo je druga metoda za izradu aplikacija pomoću motiva za vez. Ovom metodom se ne mora menjati tkanina u ramu za vez. Jedan motiv izvesti ravnim bodom i jedan motiv satenskim bodom.

- 1 Izabrati ivični motiv za vez za ravni bod i izvesti motiv na osnovnu tkaninu.

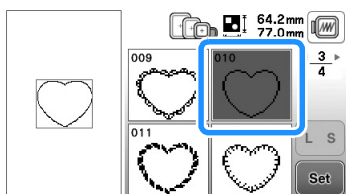

- 2 Postaviti tkaninu za aplikaciju preko motiva izvezenog u koraku 1.

- Proveriti da tkanina za aplikaciju potpuno pokriva liniju bodova.

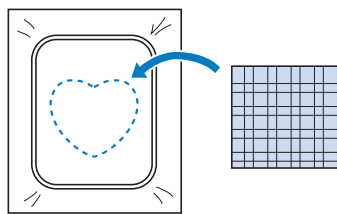

- 3 Izvesti isti motiv na tkanini za aplikaciju.

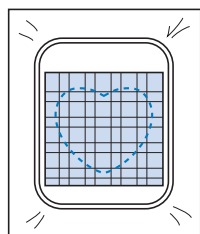

- 4 Ukloniti ram za vez sa vezne ruke i iseći oko spoljne strane bodova.

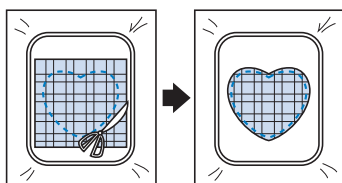

Napomena

- Ne uklanjati tkaninu iz rama za vez da biste je sekli. Takođe, ne gurati i ne vući tkaninu. U suprotnom, tkanina će se olabaviti u ramu.

- 5 Odabrati ivični motiv za vez za satenski bod istog oblika kao i aplikacija.

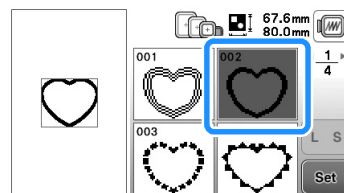

Napomena

- Ne menjati veličinu ili poziciju motiva.
- Ako se veličina ili pozicija motiva promeni prilikom odabira istog, napraviti belešku o veličini i lokaciji

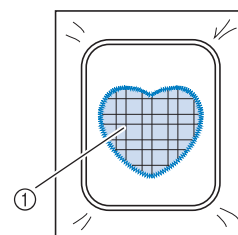

1 Materijal za aplikaciju

- 6 Ponovo postaviti ram za vez na veznu ruku, i izvesti motiv satenskim bodom da bi se kreirala aplikacija.

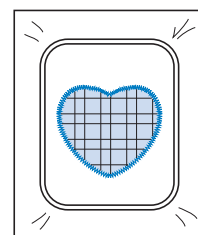

Razdvajanje motiva veza

Podeljeni motivi za vez kreirani pomoću PE-DESIGN Ver.7 ili novije verzije ili PE-DESIGN NEXT mogu biti izvezeni. Sa podeljenim dizajnom, motivi veći od obruča za vez podeljeni su u više sekcija koje se kombinuju da bi se stvorio jedan motiv nakon što se svaki sekcija izveze. Za detalje o kreiranju šablona i detaljnija uputstva za vez, pogledati Uputstvo priloženo uz PE-DESIGN Ver.7 ili noviju ili PE-DESIGN NEXT. Sledeći postupak opisuje kako sa USB fleš diska pročitati dolenačeni motiv podeljenog veza prikazan ispod i kako ga preuzeti.

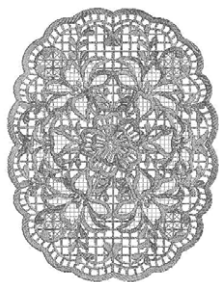

1 Umetnuti USB fleš disk koji sadrži razdvojeni šablon, a zatim odabrati motiv.

- Za detalje o motivu pogledati „Preuzimanje sa USB fleš diska“ na strani E-34.

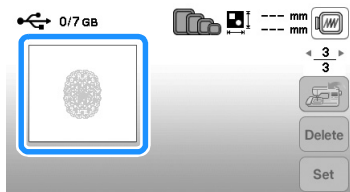

→ Pojaviće se ekran tako da se može odabrati odeljak podeljenog motiva veza.

2 Izabrati sekciju **a** za vezenje i pritisnuti **Set**.

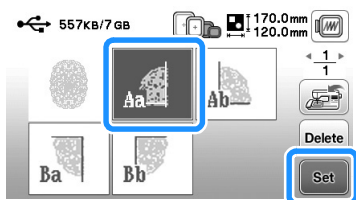

- Odabrati po alfabetskom redu.
- Može se prikazati maksimalno 5 sekcija na jednoj strani. Ako ih ima 6 ili više, pritisnuti ◀ ili ▶ za prikaz prethodne ili sledeće strane.

3 Ako je potrebno, urediti motiv, i pritis. **Edit End**.

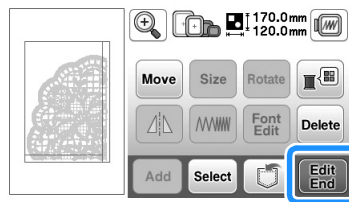

4 Pritis. **Embroidery**.

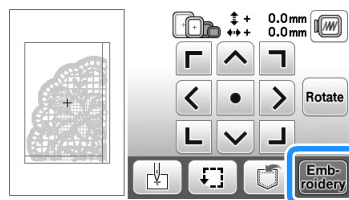

- Za detalje o uređivanju motiva, pogledati “Uređivanje svih motiva” strana E-15.

Napomena

- Pritis. **Rotate** za rotiranje motiva.

5 Pritisnuti “Start/Stop” taster za vezenje motiva.

6 Kada je vezenje završeno, pojavljuje se sledeći ekran. Pritisnuti **OK**.

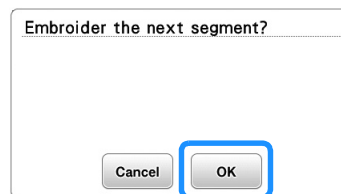

→ Pojavljuje se ekran tako da sekcija podeljenog šablona može biti izabrana.

7 Ponoviti korake **2** do **6** za vezenje preostalih sekcija.

Podšavanja tokom procesa vezenja





Napomena

- Pri uklanjanju ili pričvršćivanju rama za vez paziti da se ne udari vezna ruka jedinice za vez ili stopica. U suprotnom, n motiv neće biti pravilno izvezen.

Ako špulna ostane bez konca

Kada u špulni počne da ponestaje konca tokom vezenja, mašina će se zaustaviti i pojaviće se donja poruka.

Pritisnuti  i pratiti smernice ispod kako bi se ponovo uvukao donji konac. Ako je preostao mali deo za šivenje, može se izvesti pribl. 10 završnih bodova bez potrebe za ponovnim uvlačenjem konca u mašinu, pritiskom na .

Mašina će se zaustaviti nakon što izvrši približno 10 bodova.

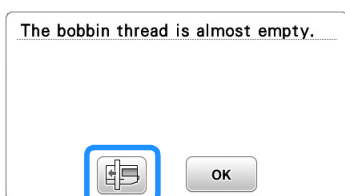

1 Pritis. .



→ Nakon automatskog rezanja konca, vezna ruka će se pomeriti.

2 Otključati ručicu za osiguranje rama i ukloniti ram za vez.

- Ne primenjivati silu na tkaninu. U suprotnom, zategnutost tkanine u ramu će popustiti.

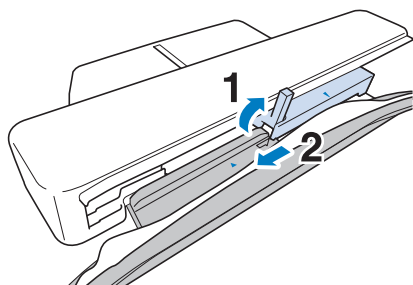

3 Postaviti namotanu špulnu u mašinu. (videti "Postavljanje špulne" u "Osnovnim operacijama".)

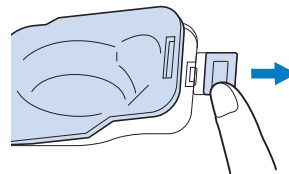

4 Pritis. .

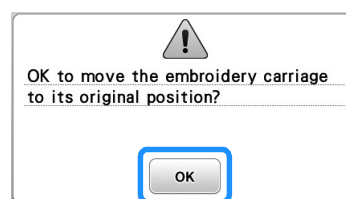

5 Postaviti ram za vez.

6 Za povratak na područje u motivu gde je šivenje stalo, pratiti korake **3** do **6** u sledećem odeljku.

E

EMBROIDERY

Ako konac pukne tokom šivenja

1 Pritisnuti "Start/Stop" za zaustavljanje mašine.

2 Ako je gornji konac pukao, isti ponovo uvući. Ako je pukao konac špulne, pritisnuti

i pratiti smernice u koracima 1 do 5 iz prethodnog odeljka za ponovno postavljanje špulne.

3 Pritis. .

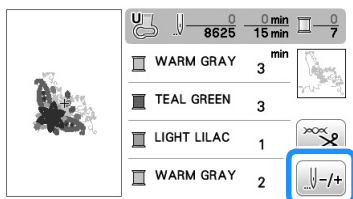

4 Pritis. , , ili  pomeriti iglu nazad za tačan broj bodova pre područja na kojem je konac pukao.

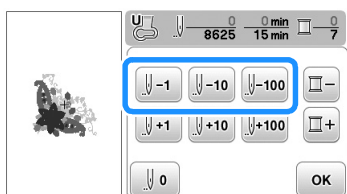

Napomena

- Ako se ne može vratiti na područje na kojem je konac pukao, pritisnuti  za odabir boje i vratiti se na početnu poziciju te boje, nakon toga

koristiti ,  ili  za pomeranje malo ispred mesta gde je konac pukao.

5 Pritis.  za povratak na početni ekran.

6 Pritis.  (taster za podizanje stopice) da se stopica spusti, pritisnuti "Start/Stop" za nastavak šivenja.

Ponovno pokretanje

1 Pritis. .

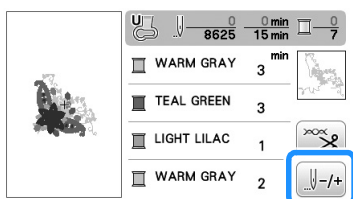

2 Pritis. .

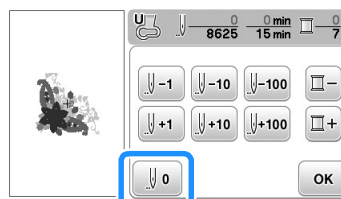

→ Ram za vez se pomera, vraćajući iglu na početnu poziciju motiva.

3 Pritis.  (Taster za podizanje stopice) za spuštanje stopice i početak šivenja.

Nastavak vezenja nakon isključivanja napajanja

Trenutna boja i broj bodova čuvaju se kada se vez zaustavi. Sledeći put kada se mašina uključi, postoji mogućnost da se nastavi ili izbriše motiv.

Napomena

- Čak i ako se napajanje isključi usred šivenja, mašina se vraća na tačku na kojoj je vez zaustavljen kada se mašina ponovo uključi.

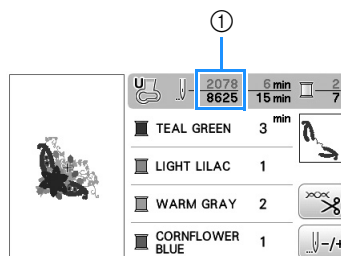

1 Trenutni broj bodova kada je vezenje zaustavljeno.

Napomena

- Ne pomerati jedinicu za vez, u suprotnom memorija neće zapamtiti dizajn.

1 Uključiti napajanje (na ON).

2 Pratiti instrukcije prikazane na ekranu i ukloniti ram za vez.

→ Pojaviće se sledeća poruka.

3

Dodati ram za vez i pritisnuti

OK

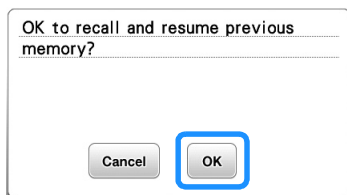

→ Pojavljuje se prethodni ekran za vez koji je bio prikazan pre isključivanja mašine.



Napomena

- Ako se započinje rad na novom motivu za vez, pritisnuti  pojavljuje se ekran za izbor motiva.

4

Nastaviti vezenje.

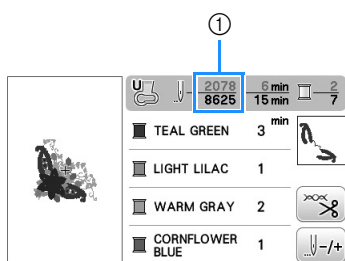

1 Broj bodova kada je vezenje nastavljeno

E

EMBROIDERY

Izvođenje podešavanja veza

Podešavanje zategnutosti konca

Pri vezenju, zategnutost konca treba podesiti tako da se gornji konac lagano vidi na naličju tkanine.

Pravilna zategnutost konca

Motiv se vidi sa naličja tkanine. Ako zategnutost konca nije pravilno postavljena, motiv se neće dobro završiti. Tkanina može da napukne ili se može pokidati konac.



- 1 Lice
2 Naličje

Pratiti korake opisane ispod u cilju podešavanja zategnutosti konca u skladu sa situacijom.



Napomena

- Ako je zategnutost konca krajnje slaba, mašina može da se zaustavi tokom šivenja. Ovo nije znak kvara. Lagano povećati zategnutost konca i ponovo početi šivenje.



Napomena

- Ako se isključi glavno napajanje ili izabere drugi motiv, zatezanje konca će se postaviti na automatsko podešavanje.
- Kada se preuzme sačuvani motiv, podešavanje zatezanja konca biće isto kao i kada je motiv sačuvan.

Gornji konac je previše zategnut

Zategnutost gornjeg konca je prejaka, što rezultira vidljivim koncem špulne sa lica tkanine.



Napomena

- Ako je konac špulne pogrešno uvučen, gornji konac je možda previše zategnut. U ovom slučaju, pogledati „Postavljanje špulne“ u odeljku „Osnovne operacije“ te ponovo uvući i konac u špulnu.



- 1 Lice
2 Naličje

1 Pritis. .

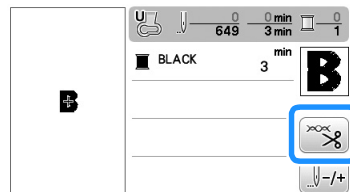

2 Pritis. za popuštanje zategnutosti gornjeg konca. (Broj koji pokazuje zategnutost konca će se smanjiti.)

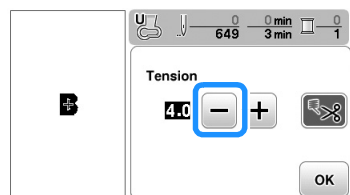

3 Pritis. .

Gornji konac nije dovoljno zategnut

Ako je gornji konac nije dovoljno zategnut, biće labav, zapetljan ili će se na licu tkanine pojaviti petlje.



Napomena

- Ako je gornji konac pogrešno uvučen on može biti previše labav. U tom slučaju, pogledati „Uvlačenje gornjeg konca“ u „Osnovnim operacijama“ i ponovo uvući i gornji konac.

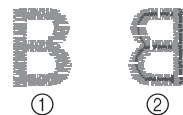

- 1 Lice
2 Naličje

1 Pritis. .

2 Pritis. za zatezanje gornjeg konca. (Broj koji označava zategnutost će se povećati)

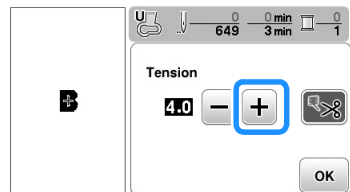

3 Pritis. **Napomena**

- Sa "Zategnutost veza" na ekranu za podešavanje, podešava se zategnutost gornjeg konca. Izabrano podešavanje se primenjuje na sve motive. Ako je ukupna zategnutost gornjeg konca, tokom vezenja, prejaka ili preslaba, podesiti je pomoću ekrana za podešavanje.
- Pritisnuti + za zatezanje gornjeg konca, a - za smanjenje zategnutosti gornjeg konca.
- Ako pojedini motiv za vez zahteva dodatno fino podešavanje, pogledati "Podešavanje zategnutosti konca" strana E26.

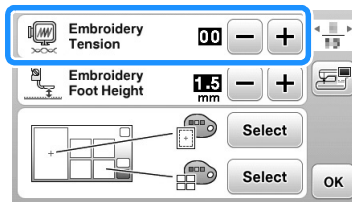
**Podešavanje kućišta špulne (bez boje na vijku)**

Kućišta špulne (bez boje na vijku) može se podesiti kada su potrebne promene zategnutosti špulne da bi se prilagodila različitim koncima u špulni. Pogledati „Završna obrada kod lepog vezenja“ u „Osnovne operacije“.

Za podešavanja zategnutosti donjeg konca za funkciju vezenja, na kućištu špulne (bez boje na vijku) okrenuti vijak sa prorezom na glavi (-) pomoću šrafcižera (malog).

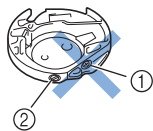

- 1 Ne okretati vijak (+).
- 2 Podesiti šrafcižerom (malim).

Pravilna zategnutost

Gornji konac je slabo vidljiv na naličju tkanine.

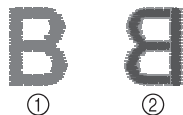

- 1 Lice
- 2 Naličje

Konac špulne nije dovoljno zategnut

Donji konac je slabo vidljiv na licu tkanine.

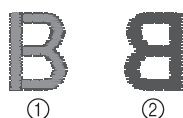

- 1 Lice
- 2 Naličje

Ako se to dogodi, zavrnuti vijak sa prorezom na glavi (-) u smeru kretanja kazaljke na satu, pazeći da ne zategnete previše, približno 30-45 stepeni da se poveća zategnutost donjeg konca.

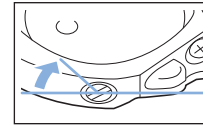
**Konac špulne je previše zategnut**

Gornji konac izgleda kao da se odize/petlja na licu tkanine i donji konac nije vidljiv na naličju tkanine



- 1 Lice
- 2 Naličje

Ako se to dogodi, okrenuti vijak sa prorezom na glavi (-) u smeru suprotnom od kretanja kazaljke na satu, pazeći da se vijak ne popusti previše, približno 30-45 stepeni da se smanji zategnutost donjeg konca.

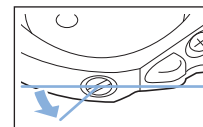

**OPREZ**

- Kod podešavanja kućišta špulne, izvaditi špulnu iz kućišta.

- NE PODEŠAVATI položaj filips (+) vijka na kućištu špulne, jer to može oštetiti kućište špulne, čime ona postaje neupotrebljiva.**

- Ako je vijak sa urezanom glavom (-) teško okretati, ne koristiti silu. Prekomerno okretanje vijka ili upotreba sile u bilo kom (rotacionom) smeru može dovesti do oštećenja kućišta špulne. Ako dođe do oštećenja, kućište špulne možda neće održavati odgovarajuću zategnutost.

Korišćenje funkcije automatskog rezanja konca (END COLOR TRIM)

Funkcija automatskog rezanja konca služi za sečenje konca na kraju šivenja svake boje. Ova funkcija je inicijalno uključena. Za isključivanje ove funkcije, pritisnuti  i onda .

Ova se funkcija može uključivati ili isključivati tokom vezenja.

1 Pritis. .

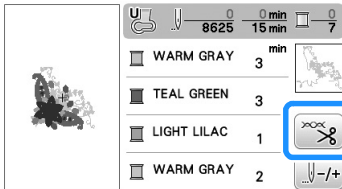

2 Pritis.  za isključivanje funkcije automatskog rezanja konca.

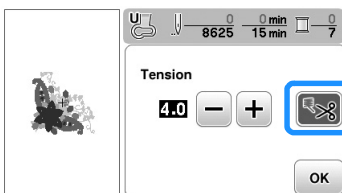



→ Taster se pokazuje kao 

• Kada je jedna boja konca ušivena, mašina će stati bez sečenja konca.

3 Pritis.  za povratak na osnovni ekran.

Podešavanje brzine vezenja

1 Pritis.  za prikaz sledećih ekrana.

2 Promeniti "Maks. brzina vezenja" pritiskom na  / .

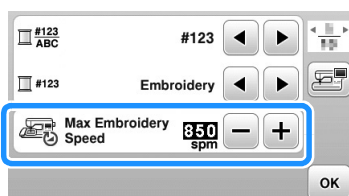

3 Pritis.  za povratak na osnovni ekran.



Napomena

• "spm" je broj bodova u 1 minuti.

- Smanjiti brzinu vezenja prilikom vezenja na tankim, debelim ili teškim tkaninama.
- Brzina šivenja se može promeniti nakon što se započne izada motiva veza.
- Maksimalna postavka brzine vezenja ne menja se dok se ne izabere nova postavka. Postavka navedena pre nego što je glavno napajanje postavljeno na OFF ostaje izabrana sledeć i put kada se mašina uključi
- Smanjiti na manji broj uboda u minuti kada se koristit specijalni konac poput metalnog konca.

Promena "Prikaza rama za vez"

1 Pritis.  za prikaz sledećeg ekrana.

2 U "Prikazu rama za vez", koristiti  /  za promenu modela prikaza rama za vez.

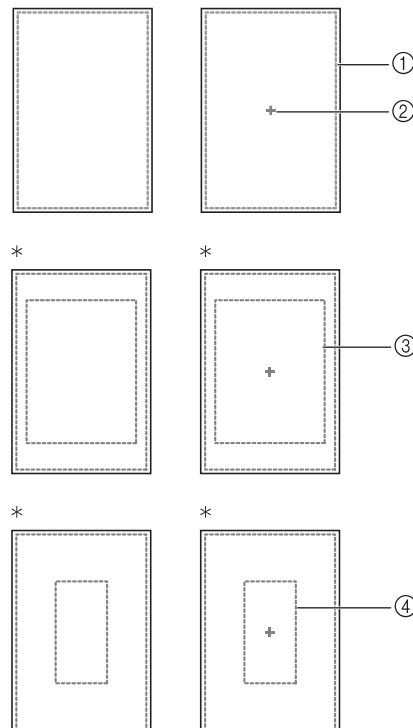
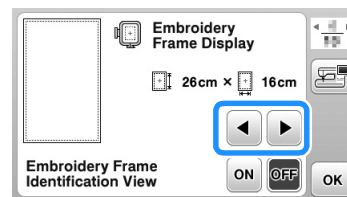

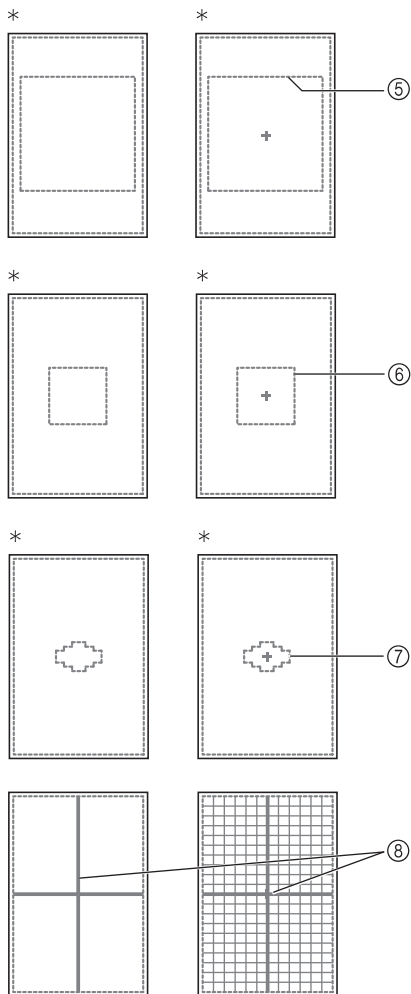

* Prodaje se posebno uz neke modele.

- 1 Područje vezenja ekstra velikih ramova
26 cm x 16 cm (10-1/4 inča x 6-1/4 inča)
- 2 Centralna oznaka
- 3 Područje vezenja velikih ramova*
18 cm x 13 cm (7 inča x 5 inča)
- 4 Područje vezenja rama koji služe za vezenje ivica*
18 cm x 10 cm (7 inča x 4 inča)
- 5 Područje vezenja ramova za vezenje jorgana*
15 cm x 15 cm (6 inča x 6 inča)
- 6 Područje vezenja srednjih ramova*
10 cm x 10 cm (4 inča x 4 inča)
- 7 Područje vezenja za male ramove za vezenje*
2 cm x 6 cm (1 inča x 2-1/2 inča)
- 8 Rešetke

3 Pritis. za povratak na osnovni ekran.

Izbor/prikaz motiva za vez prema veličini rama za vez

Ako je „Pregled identifikacije rama za vez“ na ekranu sa podešavanjima podešen na „ON“, motiv za vez se može uređivati na ekranu kao da je dodat taj ram za vez.

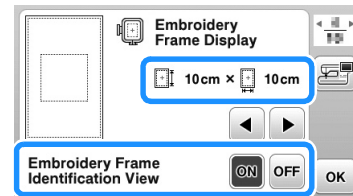

Kada je „Pregled identifikacije rama za vez“ podešen na „OFF“.

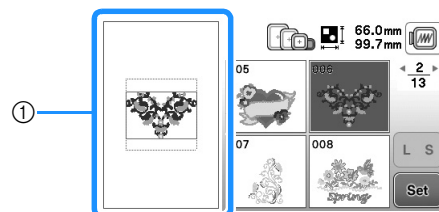

1 Prikazano je područje vezenja za ekstra velike ramove.

Kada je „Pregled identifikacije rama za vez“ podešen „ON“.

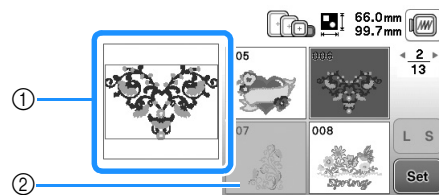

1 Prikazuje se područje vezenja za izabrani ram.

2 Motivi koji se ne uklapaju u izabrani ram izgledaju osenčeno i ne mogu se odabrati.



Napomena

- Motivi koji se ne mogu izraditi u odabranom ramu za vez neće biti dostupni na ekranu za izbor motiva
- Motiv će se povećati ili smanjiti unutar područja vezenja za izabrani ram za vez.
- Kada se uvećava motiv pritiskom tastera na ekranu za uređivanje, on se uvećava na 100% veličine za izabrani ram za vez.

Promena boje pozadine motiva za vez

Na ekranu za podešavanja, boje pozadine se mogu menjati za motive za vez i sličice motiva. U zavisnosti od boje motiva, odabrati željenu boju pozadine od 66 dostupnih podešavanja. Za motiv vezenja i sličice motiva mogu se odabrati različite boje pozadine.

1 Pritis. za prikaz sledećeg ekrana.

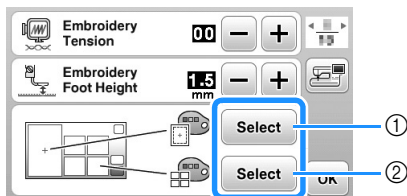

- 1 Pozadina motiva za vez
- 2 Pozadina sličice za motiv

2 Pritis. .

3 Izabrati boju pozadine od 66 dostupnih podešavanja.

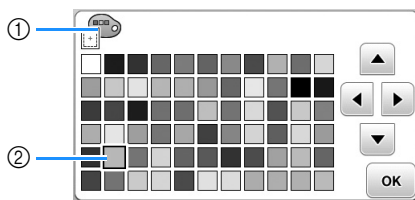

- 1 Pozadina motiva za vezenje
- 2 Izabrane boje

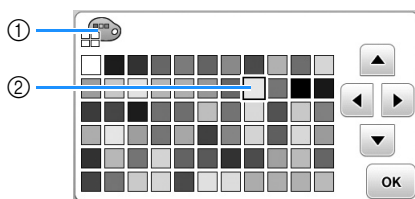

- 1 Pozadina sličica motiva
- 2 Izabrana boja

4 Pritis. dva puta za povratak na osnovni ekran.

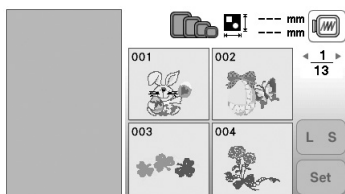

Napomena

- Podešavanje ostaje izabrano čak i kada je mašina isključena.

Određivanje veličine sličica motiva za vez

Sličice za odabir motiva vezenja mogu se podesiti tako da se prikazuju u manjoj ili većoj veličini. Veća veličina je 1,5 puta veća od manje veličine.

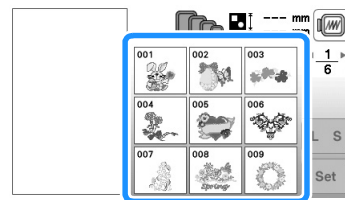
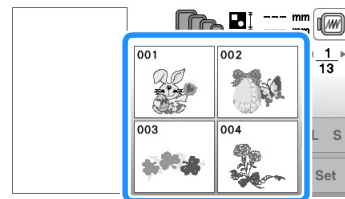

1 Pritis. za prikaz sledećeg ekrana.

2 Pritis. ili izabrati željenu veličinu sličice.

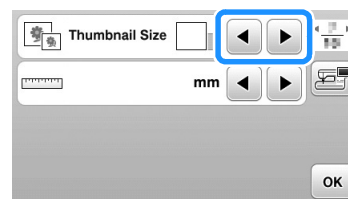

3 Pritis. za povratak na osnovni ekran.

Korišćenje funkcije memorije

Mere predostrožnosti koje se odnose na vezenje

Pridržavati se sledećih mera predostrožnosti kada se koriste podaci o vezenju, a koji nisu podaci stvoreni i sačuvani u ovoj mašini.

OPREZ

- Kada se koriste podaci za vezenje, a koji se ne odnose na naše originalne uzorke, konac ili igla mogu da puknu kada se šije previše finom gustinom šava, ili kada se šiju tri ili više preklapajućih šavova. U tom slučaju koristiti jedan od naših originalnih sistema za dizajn podataka da bi se podaci o vezu uredili.

■ Vrste podataka o vezu koje se mogu koristiti

- Sa ovom mašinom mogu se koristiti samo datoteke podataka za vez .pes, .phc i .dst. Korišćenje podataka koji nisu sačuvani pomoću naših sistema ili mašina za dizajn podataka može dovesti do kvara mašine za vezenje.

■ Vrste USB koji mogu da se koriste

Podaci o vezu se mogu sačuvati ili preuzeti sa USB fleš diska bilo koje veličine



Napomena

- Brzina obrade može se razlikovati u zavisnosti od količine uskladištenih podataka.
- Samo USB fleš disk može biti povezan na USB port na ovom uređaju.
- Lampica za pristup će početi da trepće nakon umetanja USB fleš diska i biće potrebno oko 5 do 6 sekundi da prepozna disk. (Vreme će se razlikovati u zavisnosti od USB fleš diska).
- Za dodatne informacije pogledati uputstvo za upotrebu dobijeno uz kupljeni USB fleš disk.



Napomena

- Za kreiranje datoteke, koristiti računar.

■ Mere predostrožnosti pri korišćenju računara za kreiranje i čuvanje podataka

- Ako se ime datoteke / foldera za vezenje ne može identifikovati, na primer, jer ime sadrži posebne znakove, datoteka / folder se neće prikazati. Ako se to dogodi, promeniti imena slova alfabeta (velika i mala slova), brojeve od 0 do 9, "-" i "_".

- Ako su izabrani podaci o vezu veći od 26 cm x 16 cm (približno 10-1 / 4 inča x 6-1 / 4 inča), motiv će se prikazati rotiranim za 90 stepeni kada se pročita. Čak i nakon što su rotirani za 90 stepeni, podacio vezu veći od 26 cm x 16 cm (približno 10-1 / 4 inča x 6-1 / 4 inča) ne mogu se koristiti. (Svi dizajni moraju biti unutar veličine dizajnerskog polja od 26 cm x 16 cm (približno 10-1 / 4 inča x 6-1 / 4 inča).)

- .pes datoteke sačuvane sa brojem uboda ili brojem boja koje prelaze navedena ograničenja ne mogu se prikazati. Kombinovani dizajn ne može premašiti maksimalni broj 400.000 uboda ili maksimalni broj 125 promena boje (gornji brojevi su približni, u zavisnosti od ukupne veličine dizajna). Koristiti jedan od naših dizajnerskih softverskih programa za uređenje motiva za vez tako da ispunjava ove specifikacije.

- Podaci o vezu koji se čuvaju u folderu kreiranom na USB fleš disku mogu da se preuzmu.

- Čak i ako jedinica za vez nije pričvršćena, mašina će prepoznati podatke o vezu.

■ Tajima (.dst) podaci o vezu

- .dst podaci prikazuju se na ekranu liste motiva za vez prema nazivu datoteke (stvarna slika se ne može prikazati). Može se prikazati samo prvih osam znakova imena datoteke.
- Budući da podaci Tajima (.dst) ne sadrže određene informacije o boji konca, oni se prikazuju sa našim podrazumevanim redosledom boja konca. Proveriti pregled i promeniti boju konca po želji.

Čuvanje motiva za vez u memoriji mašine

Mogu se sačuvati motivi za vez koje su prilagođeni i koji će se često koristiti; na primer, ime korisnika, motivi koji su rotirani ili im je promenjena veličina, motivi kojima je promenjen položaj šivenja itd. U memoriju mašine može se sačuvati ukupno oko 1 MB motiva.



Napomena

- Ne isključivati glavno napajanje dok je prikazan ekran „Saving ...“. Nistać e motiv koji se čuva.



Napomena

- Potrebno je nekoliko sekundi da se motiv sačuva u memoriji uređaja.
- Videti stranu E-33 za informacije o vrać anju sačuvanog motiva.

- 1 Pritis.  kada je motiv koji se treba sačuvati na ekranu za uređenje motiva ili na ekranu za uređenje veza.

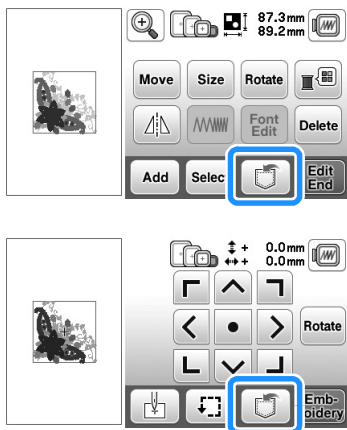

- 2 Pritis. .

- Pritis.  za povratak na osnovni ekran bez čuvanja.



→ „Saving...“ (čuvanje) ekran se pojavljuje. Kada je motiv sačuvan, prikaz se automatski vraća na osnovni ekran.

Ako je memorija puna

Ako se pojavi sledeći ekran, sačuvan je ili maksimalan broj motiva ili motiv koji se želi sačuvati koristi puno memorije, a uređaj ga ne može sačuvati. Ako se izbriše prethodno sačuvani motiv, može se sačuvati trenutni motiv.

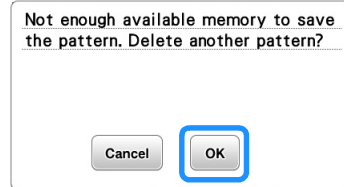

- 1 Pritis. .

- Pritis.  za povratak na osnovni ekran bez čuvanja.



→ Mašina prikazuje trenutno sačuvane motive.

- 2 Izabrati motiv koji želite obrisati.

- Pritis.   za pomeranje na prethodnu/sledeću stranicu.



- 3 Pritis. .

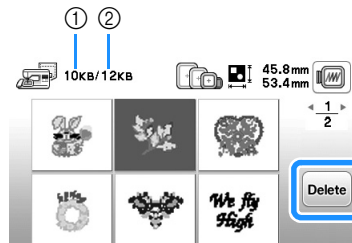

- 1 Količina memorije korišćena od strane motiva koji se briše
- 2 Količina memorije u mašini

- 4 Pritis. .

- Ako se motiv za vez ne želi brisati, pritisnuti .

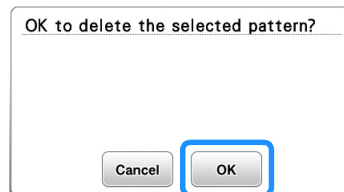

→ „Saving...“ (čuvanje) ekran se pojavljuje. Kada je motiv za vez sačuvan, prikaz se automatski vraća na osnovni ekran.



Napomena

- Ne isključivati glavno napajanje dok je prikazan ekran „Saving ...“. Izgubić e se motiv za vez koji se čuva.



Napomena

• Ako je nakon brisanja motiva na raspolaganju dovoljno memorije, motiv koji se želi sačuvati automatski će se sačuvati. Ako nakon brisanja motiva nema dovoljno memorije, ponoviti gornje korake da bi se izbrisali drugi motivi iz memorije uređaja.

• Da se motiv sačuva potrebno je nekoliko sekundi.

• Videti stranu E-33 za više informacija o vraćanju sačuvanih motiva.

Čuvanje motiva veza na USB fleš disku

Kada se sa uređaja šalju motivi za vez na USB fleš disk, priključiti USB fleš disk u USB port uređaja.



Napomena

• USB fleš disk je komercijalno dostupan, ali neki USB fleš disk možda nije upotrebljiv sa ovom mašinom. Posetiti našu veb stranicu za više detalja.

• USB fleš disk može se umetnuti ili ukloniti u bilo kom trenutku, osim dok se čuva ili briše motiv.

1 Pritis.  kada je motiv koji se želi sačuvati na ekranu za uređenje motiva ili ekranu za uređenje veza.

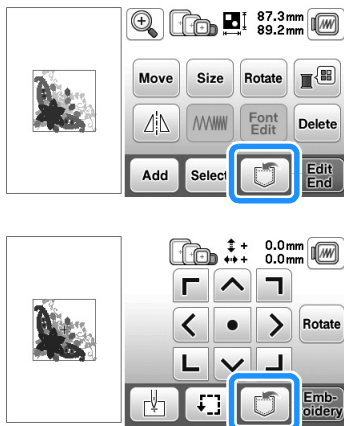

2 Umetnuti USB fleš disk u USB port na mašini.

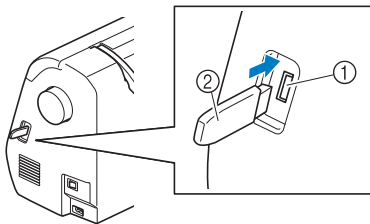

- 1 USB port
- 2 USB fleš disk



Napomena

• Brzina obrade može se razlikovati u zavisnosti od količine podataka.

• U USB ne umetati ništa osim USB fleš diska. U suprotnom, USB fleš disk može biti oštećen.

3 Pritis. .

• Pritis.  za povratak na osnovni ekran bez čuvanja.



→ "Saving..." (čuvanje) ekran se pojavljuje. Kada je motiv sačuvan, prikaz se automatski vraća na osnovni ekran.

→ Motiv je sačuvan u folderu označenom kao "bPocket".



Napomena

• Ne umetati i ne uklanjati USB fleš disk dok je prikazan ekran „Saving ...“. Izgubiće se deo ili ceo motiv koji treba da se sačuva.

Preuzimanje motiva iz memorije uređaja

1 Pritis. .

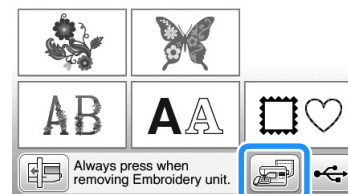

→ Uređaj prikazuje obrasce koji su trenutno u memoriji.

2 Pritisnuti taster motiva koji se želi preuzeti.

• Pritis.  za pomeranje na prethodnu /sledeću stranicu.

• Pritis.  za povratak na osnovni ekran.



Napomena

- Odabrani motiv može biti sačuvan na USB fleš disku direktnim pritiskom na  .

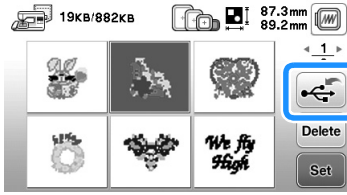

3 Pritis.  .

→ Prikazuje se ekran za uređivanje motiva.

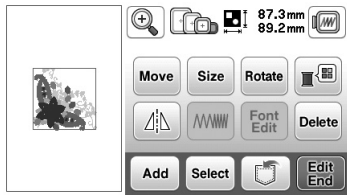

4 Urediti motiv po želji, a onda početi sa vezom.

Preuzimanje sa USB fleš diska

Određeni motiv se može preuzeti direktno sa USB fleš diska ili iz foldera na USB fleš disku. Ako se motiv nalazi u folderu, proveriti svaki folder kako bi se pronašao vez.

Napomena

- Brzina obrade može varirati s obzirom na količinu podataka.

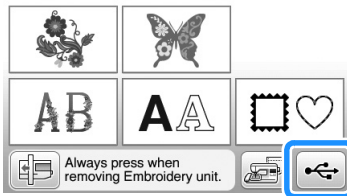

1 Umetnuti USB fleš disk u USB port na mašini (videti stranu E-33).

2 Pritis.  .



→ Motivi veza prikazuju se gore u folderu.

3 Izabrati motiv. Ako se motiv koji se preuzima nalazi u folderu, pritisnuti taster za taj folder.

- Pritis.   za prelazak na prethodnu / sledeću stranu.
- Pritis.  za povratak na osnovni ekran bez preuzimanja.

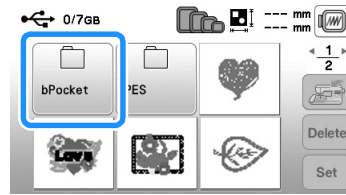

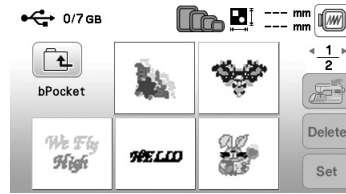

→ Prikazuju se motivi unutar foldera.



- Naziv ikone ili putanja do trenutnog foldera prikazuje se ispod ikone foldera. Prikazuju se motivi veza i podmape u folderu.

- Pritis.  za povratak na prethodni ekran.
- Pomoću računara napraviti foldere. Mape se ne mogu kreirati pomoću mašine.

4 Pritisnuti taster motiva koji se želi preuzeti.

- Pritis.   za pomeranje na prethodnu/sledeću stranu.
- Pritis.  za povratak na originalni ekran .

5 Pritis.  .



- Pritis.  za brisanje motiva. Motiv će biti obrisano sa USB fleš diska.

→ Prikazuje se ekran za uređenje motiva.

Napomena

- Izabrani motiv može da se sačuva direktno u memoriji mašine pritiskom na  .



6 Ako je potrebno, urediti motiv i pritisnuti **Edit End**.

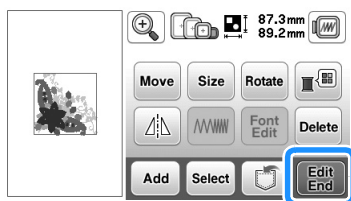

→ Prikazuje se ekran za podešavanje veza.

7 Pritis. **Embroidery**.

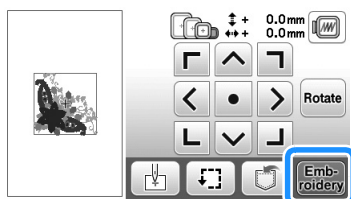

→ Prikazuje se ekran za vez.

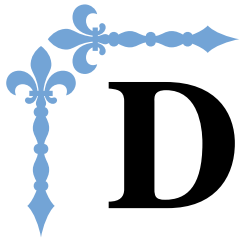

Dodatak

Ovaj odeljak pruža važne informacije za rukovanje ovom mašinom. Molimo pročitajte ovaj odeljak da biste pronašli smernice za rešavanje problema, kao i informacije o tome kako da održavate mašinu u najboljem radnom stanju.

Poglavlje 1 ODRŽAVANJE I OTKLANJANJE KVAROVA.....A-2

Poglavlje 1 ODRŽAVANJE I OTKLANJANJE KVAROVA

Nega i održavanje

Ograničenje kod podmazivanja

Da bi se sprečila oštećenja ove mašine, korisnik je ne sme podmazati. Ova mašina je proizvedena sa potrebnom količinom ulja koja se nanosi kako bi se osigurao ispravan rad, čineći periodično podmazivanje nepotrebim. U slučaju nastanka problema kao što je otežano okretanje zamajca ili neobična buka, odmah prestati sa korišćenjem mašine i kontaktirati svog ovlašćenog distributera kompanije Brother ili najbliži ovlašćeni servisni centar kompanije Brother.

Mere opreza kod skladištenja mašine

Ne držati mašinu ni na jednom od mesta opisanih u nastavku, jer u suprotnom oštećenje mašine može prouzrokovati, na primer, rđu izazvanu kondenzacijom.

- Izloženu izuzetno visokim temperaturama
- Izloženu izuzetno niskim temperaturama
- Izloženu ekstremnim temperaturnim promenama
- Izloženu visokoj vlažnosti ili pari
- U blizini plamena, grejača ili klima uređaja
- Napolju ili izloženu direktnoj sunčevoj svetlosti
- Izloženo izuzetno prašnjavim ili masnim sredinama



Napomena

- Da bi se produžio vek trajanja ove mašine, povremeno je uključiti i koristiti. Dugo čuvanje ove mašine bez upotrebe može smanjiti njenu efikasnost.

Čišćenje LCD ekrana

Ako je ekran prljav, nežno ga obrisati mekom, suvom krpom. Ne koristiti organske rastvarače ili deterdžente.



Napomena

- Ne brisati LCD ekran vlažnom krpom.



Napomena

- Povremeno se na LCD ekranu može stvoriti kondenzacija ili magla; međutim, ovo nije kvar. Nakon nekog vremena, ova pojava će nestati.

Čišćenje površine mašine

Ako je površina mašine prljava, lagano natopiti krpom u neutralni deterdžent, čvrsto je istisnuti, a zatim obrisati površinu mašine. Nakon što je jednom očišćena vlažnom krpom, ponovo obrisati suvom krpom.

⚠ OPREZ

- Isključiti kabl za napajanje pre čišćenja mašine, u suprotnom može doći do povrede ili strujnog udara.

Čišćenje grajfera

Performanse veza oštetiće se ako se u kućištu špulne skupljaju vlakna i prašina; zato ih treba redovno čistiti.

- 1 Pritis. (taster za položaj igle) za podizanje igle.
- 2 Isključiti mašinu.
- 3 Isključiti kabl za napajanje iz utičnice za napajanje na desnoj strani mašine.

⚠ OPREZ

- Isključiti kabl za napajanje pre čišćenja mašine, u suprotnom može doći do povrede ili strujnog udara.

- 4 Ukloniti iglu i veznu ruku.
 - Za detalje pogledati „Zamena igle“ u odeljku „Osnovne operacije“ i „Zamena stopice za vez“ na strani A-5.
- 5 Ukloniti jedinicu za vez.
- 6 Ukloniti poklopac udarne igle.

Ako se u poklopcu ubodne ploče nalazi vijak

1 Upotrebite šrafciğer u obliku slova L (ili u obliku diska) za uklanjanje vijka u poklopcu ubodne ploče.

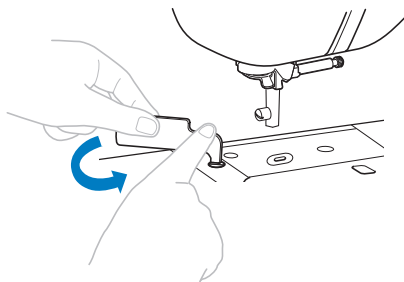

2 Uхватiti obe strane poklopcu ubodne ploče i povući prema sebi.

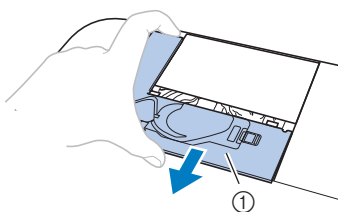

1 Poklopac ubodne ploče

Ako nema vijka u poklopcu ubodne ploče

1 Uхватiti obe strane poklopcu ubodne igle i povući prema sebi.

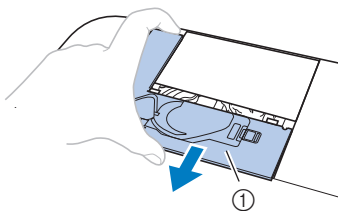

1 Poklopac ubodne igle

7 Uklanjanje kućišta špulne.

Uхватiti kućište špulne i izvući ga.

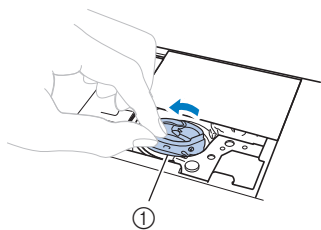

1 Kućište špulne

8 Pomoću četke za čišćenje ili usisivača ukloniti ostatke konaca i prašine sa senzora grajfera, špulne i okolopodručja

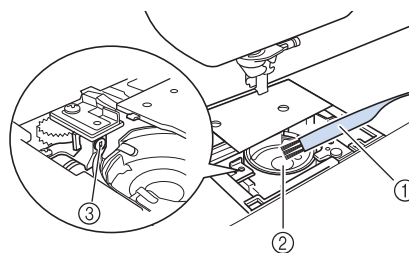

1 Četka za čišćenje
2 Grajfer
3 Senzor špulne

• Ne dodavati ulje u kućište.

9 Umetnuti ku i te pulne tako da ▲ oznaka na kućištu špulne bude poravnata sa ● oznakom na mašini.

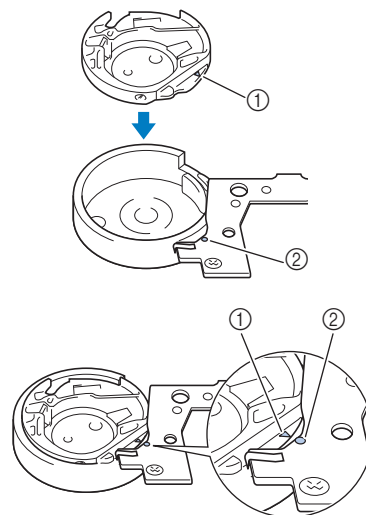

• Poravnati ▲ sa ● oznakama.

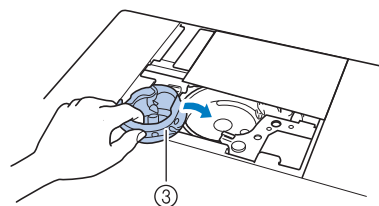

1 ▲ oznaka
2 ● oznaka
3 Kućište špulne

• Uveriti se da su naznačene tačke poravnate pre postavljanja kućišta špulne.



- 10** Umetnuti jezičke na poklopcu ubodne ploče u iglu, a zatim ponovo vratiti poklopac.

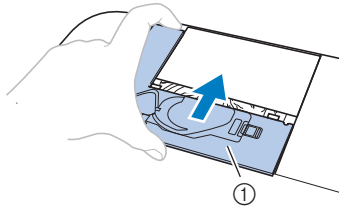

1 Poklopac ubodne igle

! OPREZ

- Nikada ne koristiti kućište špulne koje je izgrebano, inače se Gornji konac može zapetljati, igla se može slomiti ili se mogu oštetiti performanse šivenja.
- Za nova kućišta špulne obratiti se najbližem ovlašćenom Brother servisnom centru.,

O poruci i održavanju

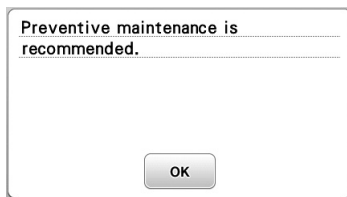

Kada se pojavi ova poruka, preporučuje se da se uređaj odnese ovlašćenom distributeru kompanije Brother ili najbližem ovlašćenom Brother servisnom centru radi redovne provjere održavanja. Iako će ova poruka nestati, a mašina će nastaviti da funkcioniše

kada se pritisne  poruka će se prikazivati još nekoliko puta dok se ne izvrši odgovarajuće održavanje.

Dogovoriti održavanje mašine čim se pojavi ova poruka. Takvi koraci će pomoći da se u budućnosti osiguraju neprekidni radni sati mašine.

Ekran na dodir je neispravan

Ako ekran ne reaguje pravilno kada dodirnete taster (uređaj ne izvršava operaciju ili izvršava drugu operaciju), slediti dolenađene korake da bi se izvršila odgovarajuća podešavanja.

- 1** Držeći prst na ekranu, postaviti glavni prekidač za 1 napajanje u položaj OFF i nazad u položaj ON.

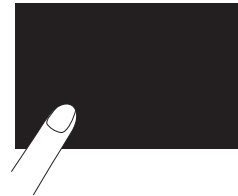

→ Prikazuje se ekran za podešavanje dodirne table.

- 2** Lagano dodirivati centar svakog +, u redosledu od 1 do 5.

Napomena

- Ekran ne pritiskati prejako. U suprotnom, može se oštetiti se rezultat.

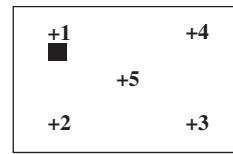

- 3** Struju isključiti (OFF), a onda je uključiti (ON).

Napomena

- Ako se završe podešavanje ekrana, a ekran i dalje ne reaguje ili ako se podešavanje ne mogu izvršiti, obratiti se ovlašćenom distributeru proizvođača Brother kompanije.

Operativni zvučni signali

Svaki put kada se pritisne taster, čuje se jedan zvučni signal. Ako se izvrši netačna operacija, čuju se dva ili četiri zvučna signala.

- **Ako je taster pritisnut (ispravna operacija)**
Čuje se jedan zvučni signal.

- **Ako je izvršena neispravna operacija**
Čuju se dva ili četiri zvučna signala.

- **Ako se mašina zaključa, npr. zato što je konac zapetljan**

Uređaj se oglašava četiri sekunde i automatski se zaustavlja. Obavezno proveriti uzrok greške i ispraviti je pre nego što nastavite sa šivenjem.

■ Otkazivanje operativnog zvuka



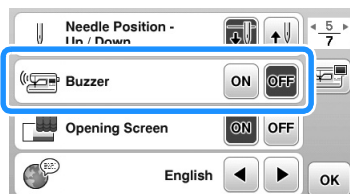

- 1 Pritis.  za prikaz ekrana za podešavanje.
- 2 Prikaz strane 5.
- 3 Post. "Buzzer" na "OFF."



Zamena stopice za vez

⚠ OPREZ

- Koristiti samo stopice za vez dizajnirane posebno za ovu mašinu. Upotreba bilo koje druge stopice za vez može dovesti do povreda ili oštećenja mašine.

- 1 Pritis.  (taster za položaj igle) jednom ili dva puta kako bi se igla podigla.
- 2 Pritis.  .
 - Kada se na LCD ekranu pojavi poruka "OK za automatsko spuštanje stopice? ", pritisnuti  za nastavak.
 - Ekran se menja, a svi tasteri su zaključani (osim ).

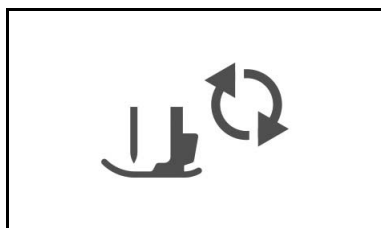

- 3 Podići ručicu stopice.

- 4 Koristiti priloženi šrafciger za otpuštanje vijka stopice za vez, a zatim ukloniti stopicu za vez.

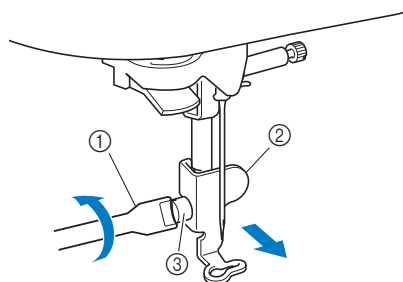

- 1 Šrafciger
- 2 Stopica za vez
- 3 Vijak stopice za vez

- 5 Desnom rukom držati stopicu za vez na mestu, a zatim pomoću priloženog šrafcigera čvrsto zategnuti vijak za stopicu za vez.

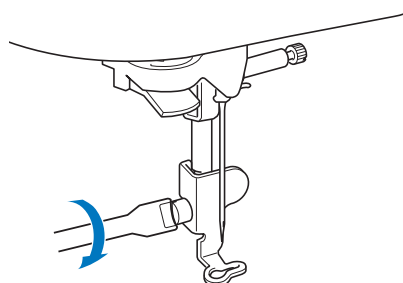

- 6 Lagano spustiti ručicu stopice.
- 7 Podići ručicu stopice za proveru da li je stopica za vez bezbedno pričvršćena.
- 8 Pritis.  za otključavanje svih tastera.

A

MAINTENANCE AND TROUBLESHOOTING

Otklanjanje kvarova

Ako mašina prestane pravilno da radi, proveriti sledeće moguće probleme pre nego što se zatraži servis. Većinu problema korisnici mogu rešiti sami.

Ako je potrebna dodatna pomoć, Brother Solutions Center nudi najnovija česta pitanja i savete za rešavanje problema. Posetite nas na „<http://support.brother.com/>“. Ako se problem nastavi, obratiti se distributeru proizvoda kompanije Brother ili najbližem ovlašćenom servisnom centru kompanije Brother.

Lista simptoma

■ Priprema

Simptom	Moguć uzrok	Rešenje	Reference
Konac se ne može uvući u iglu.	Igla nije u pravilnoj poziciji.	Pritisnuti "Položaj igle" za podizanje igle.	B-4
	Igla nije dobro postavljena.	Pravilno postaviti iglu.	B-23
	Igla je okrenuta, savijena ili je vrh tup.	Zameniti iglu.	B-23
	Gornji konac nije uvučen ispravno.	Proveriti korake za uvlačenje konca u mašinu, ponovo uvući i konac u mašinu.	B-19
	Kuka za uvlačenje igle je savijena i ne prolazi kroz ušicu igle.	Obratiti se svom ovlašćenom prodavcu ili najbližem ovlašćenom servisnom centru kompanije Brother.	–
	Ručica uvlačača konca u iglu ne može da se pomera niti da se vrati na originalan položaj	Obratiti se svom ovlašćenom prodavcu ili najbližem ovlašćenom Brother servisnom centru.	–
Stopica se ne može spustiti pomoću ručice.	Stopica je podignuta pomoću tastera "Podizač stopice".	Pritisnuti "Podizač stopice" za spuštanje stopice.	B-4
Konac špulne se ne namotava pravilno na špulnu.	Konac se ne provlači pravilno kroz vođicu za uvlačenje konca u špulnu.	Pravilno provući i konac kroz vođicu konca za namotavanje špulne.	B-16
	Izvučeni konac nije bio pravilno uvučen u špulnu.	Namotati konac izvučen oko špulne 5 ili 6 puta u smeru kazaljke na satu.	B-16
	Prazna špulna nije dobro postavljena na nosač.	Postaviti praznu špulnu na nosač i polako je okretati dok se ne čuje klik da se podesila na mesto.	B-14
Tokom uvlačenja konca u špulnu, konac se zapetljao ispod ležišta motača špulne.	Špulna nije pravilno namotana. Tokom početnog namotavanja špulne, konac špulne nije pravilno postavljen u vođice.	Nakon uklanjanja konca namotanog ispod ležišta motača špulne, špulnu pravilno namotati. Pratiti iscrtanu šemu na vrhu mašine za smernice prilikom provlačenja konca za namotavanje špulne.	B-14
Konac iz špulne se ne može povući.	Špulna je nepravilno postavljena.	Pravilno postaviti špulnu.	B-17
Na LCD ekranu nema prikaza.	Struja nije uključena.	Uključiti struju na ON.	B-8
	Utikač kabla nije utaknut u električnu utičnicu.	Utaknuti utikač kabla za napajanje u električnu utičnicu	B-8
LCD ekran je zamagljen.	Na LCD ekranu formiran kondenzacijski sloj.	Nakon nekog vremena, zamagljenost nestaje.	–
Operativni tasteri ne odgovaraju.	Operativni tasteri ritiskani rukama pod rukavicama. Operativni tasteri pritiskani otktima. Korišćenje neelektrostatička, olovka na dodir.	Direktno pritisnuti operativne tastere svojim prstom.	B-4
Operativni tasteri ne rade, ili je preosetljivost prejaka.	Osetljivost operativnih tastera nije postavljena za korišćenje.	Podesiti osetljivost operativnih tastera.	B-12

Simptom	Moguć uzrok	Rešenje	Reference
Svetlo za šivenje se ne pali.	Svetlo za šivenje je oštećeno.	Obratiti se svom ovlašćenom prodavcu ili najbližem ovlašćenom Brother servisnom centru	-
	"Light" je postavljeno "OFF" na ekranu za podešavanje.	Promeniti podešavanje na "ON".	B-11
Jedinica za vez ne radi.	Jedinica za vez nije pravilno pričvršćena.	Pravilno pričvrstiti veznu ruku.	B-26
	Jedinica za vez pričvršćena pre inicijalizacije.	Ukloniti jedinicu za vez, a onda pravilno izvesti inicijalizaciju.	B-27

■ Tokom vezenja

Simptom	Moguć uzrok	Rešenje	Reference
Mašina ne radi.	"Start/Stop" taster nije pritisnut.	Pritisnuti taster "Start/Stop".	B-4
	Osovinu za namotavanje špulne je gurnuta udesno.	Pomeriti osovinu za namotavanje špulne ulevo.	B-14
	Nema izabраних мотива za vez.	Obratiti motiv.	B-34
	Stopica nije podignuta.	Spustiti stopicu.	B-2
	Ručica za osiguranje rama nije spuštena.	Spustiti ručicu za osiguranje rama posle postavljanja rama za vez.	B-33
Igla se lomi.	Igla nije pravilno postavljena.	Ponovo pravilno postaviti iglu.	B-23
	Vijak igle nije stegnut.	Stegnuti vijak igle.	B-23
	Igla je okrenuta ili savijena.	Zameniti iglu.	B-23
	Korišćenje neodgovarajuće igle ili konca za odabranu tkaninu.	Proveriti informacije o igli i koncu koji se koriste.	B-23
	Gornji konac prejako zategnut.	Podesiti zategnutost konca.	E-26
	Držač kalema nepravilno postavljen.	Proveriti metodu postavljanja držača kalema, a nakon toga ga ponovo postaviti.	B-14
	Ogrebotine oko otvora na ubodnoj ploči.	Zameniti ubodnu ploču, ili se obratiti ovlašćenom distributeru kompanije Brother.	-
	Ogrebotine oko otvora kod stopice.	Zameniti stopicu, ili se obratiti ovlašćenom distributeru kompanije Brother.	A-5
	Ogrebotine na kućištu špulne.	Zameniti kućište špulne ili se obratiti ovlašćenom distributeru kompanije Brother.	A-2
	Igla je u kvaru.	Zameniti iglu.	B-23
	Ne koristi se špulna posebno dizajnirana za ovu mašinu.	Nepravilne špulne neće raditi ispravno. Koristiti isključivo špulne dizajnirane za ovu mašinu.	B-14
	Gornji konac nepravilno uvučen.	Proveriti korake za uvlačenje konca u mašinu i ponovo uvući konac u mašinu.	B-19
	Špulna nije pravilno postavljena.	Pravilno postaviti špulnu.	B-17
Stopica nije pravilno postavljena.	Pravilno postaviti jedinicu za vez.	A-5	
Igla se lomi.	Stabilizator nije postavljen na tkaninu koja se veze.	Dodati stabilizator.	B-29
	Konac špulne nije pravilno namotan.	Koristiti pravilno namotanu špulnu.	B-14

A

MAINTENANCE AND TROUBLESHOOTING

Simptom	Moguć uzrok	Rešenje	Reference
Gornji konac puca.	Konac nepravilno uvučen u mašinu. (Neodgovarajuć držač kalema, držač kalema je prelabav, konac nije zavatio uvlakač igle itd.)	Pravilno uvući konac u mašinu.	B-19
	Koristi se zapetljan konac.	Ukloniti čvorove ili petlje.	–
	Gornji konac prezategnut.	Podesiti zategnutost konca.	E-26
	Zapetljan konac.	Makazama iseći zamršeni konac i ukloniti ga iz grajfera.	A-2
	Igla je okrenuta, savijena ili joj je vrh tup.	Zameniti iglu.	B-23
	Igla nije pravilno postavljena.	Pravilno postaviti iglu.	B-23
	Ogrebotine blizu otvora u stopici.	Zameniti stopicu za vez, ili se obratiti ovlašćenom distributeru proizvoda Brother.	A-5
	Ogrebotine na kuštu špulne.	Zameniti kuštu špulne, ili se obratiti ovlašćenom distributeru proizvoda Brother.	A-2
	Korišćenje neodgovarajuće igle ili konca za određenu tkaninu.	Proveriti informacije o igli ili koncu koji se koristi.	B-23
	Tokom vezenja, konac se zapetljava.	Ponovo uvući gornji i donji konac.	B-17, B-19
	Ne koristi se špulna specijalno dizajnirana za ovu mašinu.	Neodgovarajuće špulne neće raditi pravilno. Koristiti samo špulne specijalno dizajnirane za ovu mašinu.	B-14
Konac se zapetljava na naličju tkanine.	Gornji konac nepravilno postavljen.	Proveriti korake za uvlačenje konca u mašinu i ponovo uvući konac u mašinu. Proveriti da je stopica podignuta kada se konac uvlači u mašinu kako bi se zategnutost gornjeg konca pravilno postavila.	B-19
	Korišćenje neodgovarajuće igle ili konca za određenu tkaninu.	Proveriti informacije o igli i koncu koji će se koristiti.	B-23
Gornji konac prezategnut.	Konac špulne nepravilno uvučen.	Pravilno postaviti konac u špulnu.	B-17
Konac špulne puca.	Špulna nepravilno postavljena.	Pravilno postaviti špulnu.	B-17
	Špulna nepravilno namotana.	Koristiti pravilno namotanu špulnu.	B-17
	Ogrebotine na špulni ili se ista ne rotira pravilno.	Zameniti špulnu.	B-14
	Konac je zapetljan.	Koristiti makaze za sečenje zamrženog konca i ukloniti ga iz grajfera.	A-2
	Ne koristi se špulna posebno dizajnirana za ovu mašinu.	Neodgovarajuće špulne neće pravilno funkcionisati. Koristiti samo špulne posebno dizajnirane za ovu mašinu.	B-14
Pucanje tkanine.	Greška kod uvlačenja gornjeg konca ili konca špulne.	Proverite korake za uvlačenje konca u mašinu i ponovo uvući konac u mašinu.	B-19
	Držaš kalema nije dobro postavljen.	Proveriti metodu za postavljanje držača kalema te ga ponovo postaviti.	B-14
	Igla je okrenuta, savijena ili joj je vrh tup.	Zameniti iglu.	B-23
Preskočeni šavovi.	Konac nepravilno uvučen u mašinu.	Proveriti korake za uvlačenje konca u mašinu i ponovo uvući konac u mašinu.	B-19
	Igla je okrenuta, savijena ili joj je vrh tup.	Zameniti iglu.	B-23
	Igla je nepravilno postavljena.	Pravilno postaviti iglu.	B-23
	Igla je pohabana/oštećena.	Zameniti iglu.	B-23
	Pod ubodnom pločom nakupljena prašina ili ostaci konca.	Neštoću ukloniti četkom.	A-2

Simptom	Moguć uzrok	Rešenje	Reference
Nema šavova	Igla je okrenuta, savijena ili joj je vrh tup.	Zameniti iglu.	B-23
	Špulna nepravilno postavljena.	Pravilno postaviti špulnu.	B-17
	Gornji konac nepravilno postavljen.	Proveriti korake za uvlačenje konca u mašinu i ponovo uvući konac.	B-19
Zvuk visokog tona tokom šivenja	Komad konca uvaćen u grajfer.	Očistiti grajfer.	A-2
	Gornji konac nepravilno postavljen.	Proveriti korake za uvlačenje konca u mašinu i ponovo uvući konac.	B-19
	Ne koristi se špulna posebno dizajnirana za ovu mašinu.	Neodgovarajuće špulne neće raditi ispravno. Koristiti samo špulne dizajnirane za ovu mašinu.	B-14
	U kućištu špulne postoje rupe od igle ili ogrebotine.	Zamenite kućište ili se obratite ovlašćenom distributeru proizvoda Brother.	A-2
Igla dodiruje ubodnu ploču.	Vijak stezaljke igle je labav.	Čvrsto zategnuti vijak stezaljke igle. Ako je igla savijena ili tupa zameniti je novom.	B-23
	Igla je okrenuta, savijena ili joj je vrh tup.	Zameniti iglu.	B-23
Zamajac usporen kada se okreće.	Konac upetljan u kućište špulne.	Ukloniti zapleteni sa kućišta špulne. Vratiti kućište tako da bude pravilno postavljeno.	A-2

■ Nakon vezenja

Simptom	Moguć uzrok	Rešenje	Reference
Nepravilna zategnutost konca.	Gornji konac nepravilan.	Proveriti korake za uvlačenje konca u mašinu i ponovo uvući konac u mašinu.	B-19
	Špulna postavljena nepravilno.	Ponovo postaviti špulnu.	B-17
	Korišćenje neodgovarajuće igle ili konca za određenu tkaninu.	Proveriti informacije o igli i koncu koji će se koristiti.	B-23
	Zategnutost konca nepravilna.	Podesiti zategnutost konca.	E-26
	Špulna nepravilno namotana.	Koristiti pravilno namotanu špulnu.	B-17
	Igla je okrenuta, savijena ili joj je vrh tup.	Zameniti iglu.	B-23
Motiv za vez se ne šije pravilno.	Ne koristi se špulna posebno dizajnirana za ovu mašinu.	Neodgovarajuće špulne neće raditi ispravno. Koristiti samo špulne dizajnirane posebno za ovu mašinu.	B-14
	Konac se uvrnuo.	Makazama itd. iseći uvijeni konac i ukloniti ga iz kućišta špulne itd.	-
	Zategnutost konca nepravilna.	Podesiti zategnutost konca.	E-26
	Tkanina nepravilno postavljena u ram (tkanina prelabava, itd.)	Ako tkanina nije zategnuta u ramu motiv može ispasti loše ili može doći do skupljanja motiva. Pravilno postaviti tkaninu u ramu.	B-30
	Stabilizator nije postavljen na materijal.	Uvek koristiti stabilizator posebno kod rastegljivih tkanina, laganih tkanina, tkanina sa grubim prepletom ili tkanina koje često uzrokuju skupljanje motiva. Pogledati odgovarajuć stabilizator kompanije Brother.	B-29
U blizini mašine je postavljen predmet, a vezna ruka ili ram za vez su udarili u taj predmet tokom veza.	Ako ram udari u nešto tokom veza, motiv će ispasti loše. Ne postavljati ništa na mesto gde bi ga ram mogao udariti tokom šivenja.	B-28	

A



MAINTENANCE AND TROUBLESHOOTING

Simptom	Moguć uzrok	Rešenje	Reference
Motiv za vez se ne šije pravilno.	Tkanina izvan ivica rama ometa veznu ruku, tako da se jedinica za vez ne može pomerati.	Vratiti tkaninu u ram za vez tako da višak tkanine bude udaljen od vezne ruke i okrenite motiv za 180 stepeni.	B-30
	Tkanina je preteška, tako da se jedinica za vez ne može slobodno pomerati.	Staviti veliku debelu knjigu ili sličan predmet ispod glave ručice da se lagano podigne teška strana, držati je u ravni.	–
	Tkanina visi sa stola	Ako tkanina visi sa stola tokom veza, jedinica za vez se neće slobodno kretati. Postaviti tkaninu tako da ne visi sa stola ili držati tkaninu kako se ne bi vukla.	B-28
	Tkanina se zakačila za nešto.	Zaustaviti mašinu i postaviti tkaninu tako da se ne može zakačiti.	–
	Ram za vez uklonjen je tokom veza (na primer, za postavljanje špulne). Stopica za vez je udarena ili se pomerila prilikom uklonjanja ili pričvršćivanja rama za vez ili je pomerena jedinica za vez.	Ako je stopica za vez udarena ili se pomerila, jedinica za vez tokom veza, motiv se neće izraditi. Budite pažljivi prilikom uklonjanja ili ponovnog postavljanja rama za vez tokom veza.	B-33
	Stabilizator je pogrešno pričvršćen, na primer manji je od rama za vez.	Pravilno postaviti stabilizator.	B-29
Petlje se pojavljuju na površini tkanine prilikom vezenja.	Zategnutost konca nije dobro podešena.	Podesiti zategnutost.	E-26
	Kombinacija kućišta i konca špulne nije pravilna.	Promeniti kućište za špulnu tako da se koristi tačna kombinacija.	B-28

Poruke o greškama

Kada se izvrše pogrešne operacije, na LCD-u će se prikazati poruke i saveti o radu. Pratiti prikazano. Nakon pritiska na ili tokom ispravnog obavljanja zadatka dok je poruka o grešci prikazana, ista će nestati.

	Poruka o grešci	Uzrok/rešenje
1	Greška se ponovila. Ugasiti pa uključiti mašinu.	Ova poruka se prikazuje ako dođe do neke neispravnosti. Isključiti mašinu, a zatim je ponovo uključiti. Ako se ova poruka i dalje pojavljuje, uređaj možda ne radi pravilno. Obratiti se ovlašćenom distributeru proizvoda Brother ili najbližem ovlašćenom servisnom centru kompanije Brother.
2	Nije moguće promeniti konfiguraciju znakova.	↑Ova poruka se prikazuje kada ima previše znakova i kada je konfiguracija zakrivljenog znaka nemoguća.
3	Nije moguće promeniti font jer neki znakovi nisu uključeni u izabrani font.	Ova poruka se pojavljuje kada se font motiva znakova za vez promeni u onaj koji ne uključuje znakove koji se koriste u motivu.
4	Podaci za izabrani motiv se ne mogu prepoznati. Podaci su možda oštećeni. Isključiti napajanje i ponovo ga uključiti.	Ova poruka se pojavljuje kada se pokušaju preuzeti podaci o motivu koji je nevažeć. i. Buduć i da je motiv bilo šta od sledećeg, proveriti podatke o motivu. <ul style="list-style-type: none"> •Podaci o motivu su oštećeni. •Podaci koji ste pokušali da preuzmete su stvoreni pomoću sistema za dizajn podataka drugog proizvođača. Isključiti mašinu, a zatim je ponovo uključiti da biste je vratili u normalno stanje.
5	Proveriti i ponovo uvući gornji konac.	↑Ova poruka se prikazuje kada je gornja nit prekinuta ili nije pravilno uvučena ili ako se pritisne „Start / Stop“ itd.
6	Obim podataka je prevelik za ovaj motiv.	Ova poruka se prikazuje kada motivi koji se uređuju zauzimaju previše memorije ili ako se uređuje previše motiva za memoriju.
7	Spustiti ručicu stopice.	Ova poruka se prikazuje kada se pritisne „Podizač stopice“ dok je ručica stopice podignuta / igla spuštena.
8	Nema dovoljno memorije.	Ova poruka se prikazuje kada je memorija puna i motiv nije moguć e sačuvati.

	Poruka o grešci	Uzrok/rešenje
9	Nema dovoljno memorije za čuvanje motiva. Obrisati drugi motiv za vez?	Ova poruka se prikazuje kada je memorija puna i motiv nije moguć e sačuvati.
10	OK da se opozove i nastavi prethodna memorija?	Ova poruka se pojavljuje ako je mašina isključena tokom vezanja, a zatim ponovo uključena. Pritis.  za vraćanje mašine u stanje (položaj motiva i broj šavova) kada je bila isključena. Slediti postupak opisan u „Ako se konac pukne tokom šivenja“ na stranici E-24 da bi se poravnao položaj igle i izvezao ostatak motiva.
11	Motiv prelazi van rama za vez.	Ova poruka se pojavljuje kada se motiv znaka za vez uređuje, na primer, rotira, tako da se više ne uklapa u ram za vez.
12	Motiv prelazi van rama za vez. Bez dodavanja dodatnih znakova.	Ova poruka se pojavljuje kada se motiv znaka za vez uređuje dodavanjem linije tako da se više ne uklapa u ram za vez.
13	Motiv prelazi na spoljnu stranu motiva. Ova funkcija se trenutno ne može koristiti.	Ova poruka se pojavljuje kada se promeni velična motiva karaktera (slova) ili prebaci između vertikalno / horizontalno napisanog, tako da je prevelik za ram za vez.
14	Preporučuje se preventivno održavanje.	Ova poruka se prikazuje kada mašinu treba održavati. (strana A-3)
15	Odabrano polje motiva proteže se na spoljnu stranu rama za vez.	Ova poruka se pojavljuje kada je izabrani ram za vez već i od izuzetno velikog rama za vez. Smanjiti veličnu motiva ili odabrati drugi motiv. Ova poruka se pojavljuje kada je izabrani ram za vez već i od rama za vez koji je izabran kada je „Pregled identifikacije rama za vez“ postavljen na „ON“.
16	Špulna je skoro prazna.	Ova poruka se prikazuje kada nestaje konca u špulni. Slediti proceduru opisanu u „Ako u špulni nestane konca“ na strani E-23.
17	Aktivirao se sigurnosni uređaj za navijanje špulne. Da li se konac zapetljao?	Ova poruka se prikazuje kada se špulna namota, a motor zaključa jer je konac zapetljan, itd.
18	 Vezna ruka jedinice za vez će se pomeriti. Držati ruke i sve ostalo dalje od vezne ruke.	Ova poruka se prikazuje pre pomeranja vezne ruke.
19	Datoteka je puna. Obrisati motiv.	Ova poruka se prikazuje kada je memorija puna a motiv mora biti obrisani.
20	 Sigurnosni uređaj je aktiviran. Da li je konac zapetljan? Da li je igla savijena?	Ova poruka se prikazuje kada se špulna zaključa zbog zapetljanog konca ili drugih razloga koji se odnose na snabdevanje koncem.
21	USB medium je promenjen. Ne menjati USB dok se učitava.	Ova poruka se prikazuje kada se pokuša izabrati motiv nakon što je promenjen USB fleš disk u kojem je motiv sačuvan.
22	Uključen je motiv koji se ne može sačuvati na USB. Sačuvati motiv za vez u memoriju uređaja.	U zavisnosti od motiva, možda neće biti moguće sačuvati ga na USB fleš disku.
23	Ovaj motiv ne može da se koristi.	Ova poruka se pojavljuje kada se pokuša preuzeti motiv koji se ne može koristiti sa ovom mašinom.
24	Ovaj USB ne može da se koristi.	Ova poruka se prikazuje kada se pokuša koristiti nekompatibilni uređaj.
25	Greška na USB.	Ova poruka se prikazuje kada dođe do greške sa USB fleš diskom.
26	USB nije učitani. Učitati USB.	Ova poruka se prikazuje kada se pokuša povratiti ili sačuvati motiv dok nije učitani nijedan USB fleš disk.
27	F**	Ako se na LCD-u pojavi poruka o grešci „F ***“ dok se mašina koristi, možda je u kvaru. Obratiti se svom ovlašćenom prodavcu ili najbližem ovlašćenom servisnom centru kompanije Brother.

Specifikacija

■ Mašina za vezenje

Stavka	Specifikacija
Dimenzije mašine	Pribl. 480 mm (Š) x 300 mm (V) x 249.4 mm (D) (Pribl. 18-7/8 inča (Š) x 11-7/8 inča (V) x 9-7/8 inches (D))
Težina mašine	Pribl. 8.6 kg (Pribl. 18.9 lb)
Brzina	70 do 850 bodova u minuti
Igle	Igle za kućne mašine za šivenje (HA x 130)

■ Jedinica za vez

Stavka	Specifikacija
Dimenzija jedinice za vez	Pribl. 458 mm (Š) x 131.8 mm (V) x 420.7 mm (D) (Pribl. 18 inča (Š) x 5-1/4 inča (V) x 16-1/2 inča (D))
Dimenzije mašine sa priključenom jedinicom za vez	Pribl. 693 mm (Š) x 300 mm (V) x 420.8 mm (D) (Pribl. 27-1/4 inča (Š) x 11-7/8 inča (V) x 16-1/2 inča (D))
Težina vezne ruke	Pribl. 3.5 kg (Pribl. 7.7 lb)

* Neke specifikacije mogu biti promenjene bez prethodnog obaveštenja.

Nadogradnja softvera mašine pomoću USB fleš diska

Može se koristiti USB fleš disk za nadogradnju softvera za uređaj. Kada je program za nadogradnju dostupan na našoj veblokaciji na adresi „<http://support.brother.com/>“, preuzmite datoteke sledeći uputstva na veb lokaciji i korake navedene u nastavku.



Napomena

- Kada se koristi USB fleš disk za nadogradnju softvera, proveriti da li su svi podaci osim datoteke za nadogradnju sačuvani na USB fleš disku koji se koristi pre početka nadogradnje.

- Datoteka za nadogradnju može se opozvati sa USB fleš diska bilo koje veličine.
- Sačekati nekoliko sekundi da mašina prepozna vezu fleš diska.



Napomena

- Kada se nadogradi softver mašine, sačuvani obrasci veza neće se izbrisati.

- 1 **Uključiti mašinu dok je pritisnut** 
(Taster za podizač stopice).

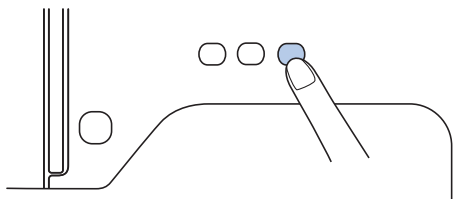

→ Pojavljuje se sledeći ekran.

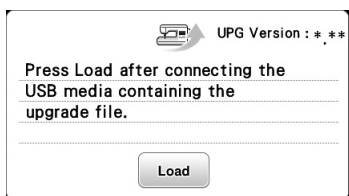

- 2 **Postaviti USB fleš disk u USB port na mašini.** Sredstvo za prijenos podataka treba da sadrži samo datoteku za nadgradnju.

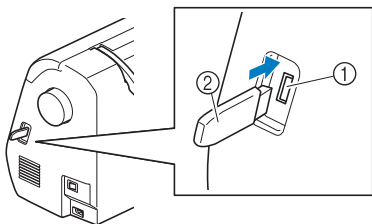

- 1 USB port
- 2 USB fleš disk



Napomena

- Kada se koristi USB fleš disk opremljen indikatorom pristupa, indikator pristupa će početi da trepće nakon umetanja medija u uređaj i može proći oko 5 do 6 sekundi pre nego što medij bude prepoznat. (Vremensko trajanje varira u zavisnosti od USB fleš diska.)

- 3 **Pritis.**  .

→ Pojavljuje se sledeći ekran.

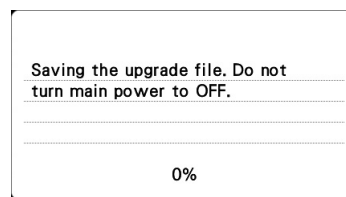

Napomena

- Ako se dogodi greška, pojaviće se tekst poruka. Kad se to dogodi, ugasi mašinu i početi proceduru od koraka **1**.

- 4 **Kada se pojavi sledeći ekran, nadogradnja je završena.**

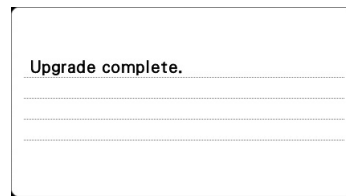

- 5 **Ukloniti USB fleš disk nakon isključivanja mašine, a onda mašinu ponovo uključiti.**

A

MAINTENANCE AND TROUBLESHOOTING

Indeks

A	
Pribor	
uključeni pribor	B-5
opciona pribor	B-6
Ventilator za vazdu	B-2
Poravnanje pozicije	E-15
Znakovi alfabeta	
uređivanje veza	E-2
Aplikacija	
korišćenje motiva rama za vez	E-18
korišćenje motiva za ram za pravljenje aplikacij	E-20
Taster za niz	E-12
Tasteri strelica	E-6 E-13
<hr/>	
Taster za povra	B-4
Zvuk	A-4
Špulna	
ostaje bez konca	E-23
Kućište špulne	B-3 B-28
Uklanjanje kućišta špulne	A-2
Poklopac špulne	B-3 B-17
Postavljanje špulne	B-17
Motač špulne	B-2
Namotavanje špulne	B-14
Vođica konca kod namotavanja špulne	B-2 B-14
"bPocket" folder	E-33
Zvučni signal	A-4
<hr/>	
Nega	A-2
Taster za razmak između znakova	E-10
Provera igle	B-23
Čišćenje	
LCD ekran	A-2
površine mašine	A-2
grajfer	A-2
Motivi za kombinovanje	
Motivi za vez	E-13
Taster za sečenje/zategnutost	E-26
<hr/>	
Taster za gustinu	E-7
<hr/>	
Vezenje	B-36
Motivi vezenja	B-36
Koraci u vezenju	B-25
Vez	
funkcija automatskog sečenja konca (END COLOR TRIM)	E-28
krajevi ili uglovi	B-32
restartovanje	E-24
nastavak vezenja nakon prekida napajanja	E-24
trake	B-32
male tkanine	B-32
prikaz boje konca	B-37
Uređivanje veza	
promena boje konca	E-7
kombinovani motivi	E-13 E-14
funkcije tastera	E-5
Prikaz rama za vez	E-28
Ramovi za vez	
postavljanje tkanine	B-30
uklanjanje	B-33
vrste	B-30
Upotreba lista za vez	B-31
Tasteri za vez	B-4 E-8
Odabir motiva za vez	B-34
Vrste motiva za vez	B-34
Motivi veza	
Poravnanje pozicije	E-15
Provera pozicije	B-35
Kombinacija	E-13
Uređenje	E-5
Motivi koji koriste aplikaciju	E-18
Preuzimanje	E-33 E-34
Čuvanje	E-32 E-33
Odabir	E-2
Korišćenje motiva rama za pravljenje aplikacije	E-20 E-21
List za vezenje	B-31
Jedinica za vez	B-3
dodatak	B-26
vezna ruka	B-26
uklanjanje	B-27
Poruke o gre kama	A-10
<hr/>	
Taster napred/nazad	E-24
Prednji izgled	B-2
<hr/>	
Rukovanje	B-2
Zamajac	B-2
Taster za pomoć	B-4 B-13
<hr/>	
Taster slike	B-35
Postavljanje špulne	B-17
<hr/>	
Funkcije tastera	
postavke veza	E-15
uređenje fonta	E-9
uređenje motiva	E-5
<hr/>	
LCD	B-4
LCD poruke	A-10
LCD operacije	B-9
LCD ekran	
čišćenje	A-2
<hr/>	
Čišćenje površine mašine	A-2
Glavni prekidač napajanja	B-2
Održavanje	A-2
Ručno uvlačenje konca u iglu	B-22
Taster za sliku u ogledalu	E-7
Taster za više boja	E-9
<hr/>	
Igla	
stanje	B-23
zamena	B-23
uvlačenje konca	B-21
vrste, veličine i upotreba	B-23
Nosač igle	B-3
Udarna igla	B-3

Poklopac ubodne ploče	B-3	Nadogradnja	A-13
Taster položaja igle	B-4	Gornji konac	B-19
Uvlakač za iglu	B-21	Kalem gornjeg konca	B-19
Ručica uvlakača za iglu	B-2	USB media	
Taster za sledeću stranu	B-4	preuzimanje	E-34
		čuvanje	E-33
		korisno	E-31
		USB port konektor	B-2
		za uređaje	E-33
Operativna procedura	B-13	Namotavanje špulne	B-14
Operativni zvuk	A-4		
Operativni tasteri	B-4		
Operativni tasteri	B-4		
Operativni panel	B-2 B-4		
Operativni problemi	A-6		
Opcioni pribor	B-6		
Delovi naziva i funkcija	B-2		
Motiv za vez	B-36		
Utičnica za napajanje	B-2		
Prekidač napajanja	B-2		
Zamena stopice	A-5		
Taster za promenu stopice/igle	B-4		
Taster za povratak na prethodnu stranu.....	B-4		
Grafer	A-2		
Taster za otpuštanje.....	B-27		
Zamena igle	B-23		
Zamena stopice	A-5		
Memorija			
mašine za preuzimanje	E-33		
USB media	E-34		
Taster za rotiranje	E-6		
Čuvanje			
na memoriji mašine	E-32		
USB mediju	E-33		
Odabir motiva za vez	B-34		
Podešavanje			
automatsko sečenje konca	E-28		
prikaz jezika	B-12		
zategnutost konca.....	E-26		
Tasteri za podešavanje	B-4		
Tasteri za veličnu.....	E-6		
Rešavanje operativnih problema	A-6		
Mreža kalema	B-15		
Stabilizator	B-29		
...“Start/Stop” taster	B-4		
...Taster po etne ta ke	E-15		
Prikaz boje konca.....	B-37		
Sekač konca	B-2		
Taster sekača konca	B-4		
Pločica vođice konca	B-2		
Taster palete konca.....	E-7		
Zategnutost konca.....	E-26		
Uvlačenje konca	B-19		
Uvlačenje konca u iglu.....	B-21		
Ručno uvlačenje konca u iglu	B-22		
Gornji poklopac.....	B-2		
Ekran na dodir	B-4		
Olovka na dodir	B-4 B-12		
Taster za probu	B-35		
Otklanjanje kvarova	A-6		

Please visit us at <http://support.brother.com/> where you can get product support and answers to frequently asked questions (FAQs).

English
888-G80/G82
Printed in Vietnam



XG0252-001①