

UPUTE ZA OVERLOK STROJ BROTHER 4234D

Oznaka proizvoda: 884-B01

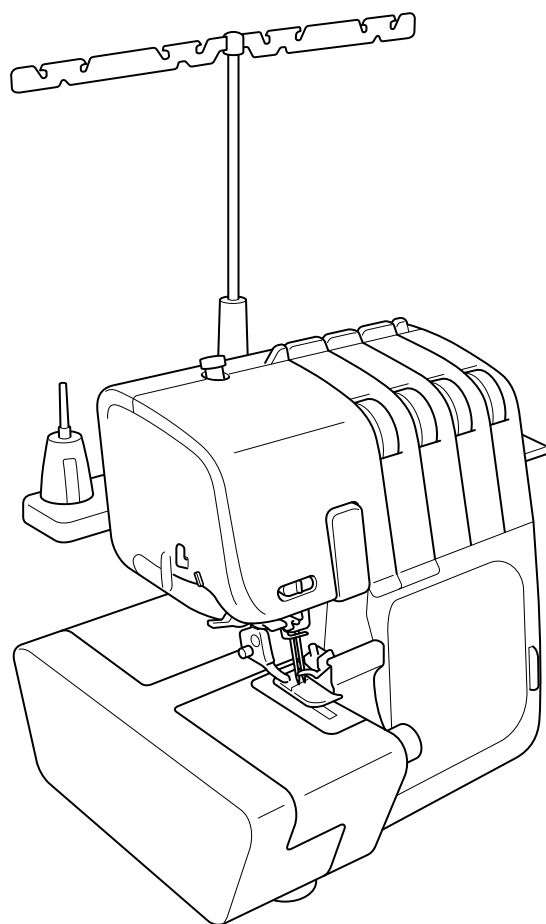

VAŽNE SIGURNOSNE UPUTE

Kada koristite šivaći stroj, uvijek trebate poštivati osnovne mjere predostrožnosti, uključujući i ovo koje slijedi. Prije uporabe ovog uređaja pročitajte sve upute.

OPASNOST

Za smanjenje rizika od strujnog udara.

Stroj za šivanje nikada ne treba ostavljati bez nadzora kada je priključen. Uvijek isključite stroj iz električne utičnice odmah nakon uporabe i prije čišćenja.

POZOR

Da biste smanjili rizik od opekline, požara, električnog udara ili ozljeda ljudi:

1. Ne dozvolite da se koristi kao igračka. Potrebna je velika pažnja kad se stroj koristi u blizini djece.
2. Koristite šivaći stroj samo za predviđenu uporabu kao što je opisano u ovim uputama. Koristite samo dodatnu opremu koju preporučuje proizvođač, a koja je sadržana u ovim uputama.
3. Nikad ne koristite šivaći stroj ako ima oštećen kabel ili utikač, ako ne radi ispravno, ako je pao ili oštećen ili je pao u vodu. Vratite šivaći stroj najbližem ovlaštenom prodavcu ili servisnom centru na pregled, popravku, električno ili mehaničko podešavanje.
4. Nikada nemojte rukovati šivaćim strojem sa blokiranim otvorima za zrak. U otvorima za ventilaciju na stroju i pedali ne smije biti nagomilanih otpadaka, prašine i ostataka tkanine.
5. Nikada ne ispuštajte i ne ubacujte bilo koji predmet u bilo koji otvor.
6. Ne koristite stroj vani.
7. Ne koristite stroj tamo gdje se koriste aerosolni (sprejni) proizvodi ili kisik.
8. Da biste isključili vezu, okrenite glavni prekidač u položaj "O" koji predstavlja isključeno, a zatim izvucite utikač iz utičnice.
9. Ne isključujte stroj povlačenjem za kabel. Da biste isključili utikač, uhvatite utikač, a ne kabel.
10. Držite prste dalje od svih pokretnih dijelova. Potrebna je posebna pažnja u radu sa iglom.
11. Uvijek koristite odgovarajuću ubodnu ploču. Pogrešna može prouzročiti pucanje igle.
12. Ne koristite krive igle.
13. Ne vucite i ne gurajte tkaninu dok šivate. Igla se može odbiti i slomiti.
14. Prebacite šivaći stroj u položaj „O“ pri izvršavanju bilo kakvih podešavanja u području igle, kao što je uvlačenje igle, zamjena igle ili stopice.
15. Uvijek isključite stroj iz električne utičnice kada uklanjate poklopce, podmazujete ili kada vršite bilo koja druga podešavanja za servisiranje koja su navedena u uputama za uporabu.
16. Ovaj stroj nije namenjen za uporabu bez nadzora, od strane djece ili nemoćnih lica.
17. Malu djecu treba nadgledati kako bi se osiguralo da se ne igraju strojem.
18. Nemojte rastavljati stroj.
19. Ako je LED svjetlosna dioda oštećena, mora je zamijeniti ovlašteni prodavač.

OPREZ

Da biste bezbjedno koristili stroj

1. (Samo za SAD)
Ovaj uređaj ima polarizirani utikač (jedna oštrica je šira od druge) kako bi se smanjio rizik od strujnog udara i treba stati u utičnicu na samo jedan način.
Ako utikač ne stane u potpunosti u utičnicu, okrenite ga. Ako i dalje ne odgovara, kontaktirajte kvalificiranog električara da instalira odgovarajuću utičnicu.
Nemojte modificirati utikač na bilo koji način.
2. Obavezno pazite na igle dok šivate. Ne dodirujte zamašnjak, igle, noževe ili druge pokretne dijelove.
3. Isključite glavno napajanje tj. isključite kabel iz napajanja u sljedećim uvjetima:
 - Kada prestanete koristiti stroj
 - Kada mijenjate ili uklanjate iglu ili bilo koji drugi dio
 - Ako nestane struje dok koristite stroj
 - Ako provjeravate ili čistite stroj
 - Ako ostavljate stroj bez nadzora
4. Ništa ne postavljajte na pedal.
5. U potpunosti priključite stroj izravno u zid. Ne koristite produžne kablove.
6. Ako se na stroj prolije voda, odmah ga isključite iz struje i kontaktirajte lokalnog ovlaštenog prodavača.

7. Ne stavljajte namještaj na kabel.
8. Nemojte presavijati kabel niti ga povlačiti.
9. Ne dodirujte kabel mokrim rukama.
10. Postavite stroj blizu zidne utičnice.
11. Ne postavljajte stroj na nestabilnu površinu.
12. Ne stavljajte meki pokrivač.
13. Ako primjetite bilo kakav neobičan zvuk, obratite se svom lokalnom ovlaštenom prodavaču.

Da vam stroj dulje traje:

1. Ne držite ga na izravnoj sunčevoj svjetlosti ili u uvjetima visoke vlažnosti. Nemojte koristiti ili čuvati stroj u blizini grijača, glačala, lampi ili drugih vrelih predmeta.
2. Koristite samo blagi sapun ili deterdžente za čišćenje kućišta. Benzen, razređivač i prašak za ribanje mogu oštetiti kućište i stroj i nikada ih ne treba koristiti.
3. Ne ispuštajte i ne udarajte stroj.
4. Uvijek prvo pročitajte upute prije nego što počnete zamjenu igle ili stopice, ili bilo kog drugog dijela kako biste bili sigurni da ste ih ispravno postavili.

Popravka ili podešavanje stroja

Ako se stroj pokvari ili ga treba podesiti, prvo slijedite tablicu za rješavanje problema da biste sami pregledali i podesili stroj. Ako problem ne možete riješiti, obratite se lokalnom ovlaštenom prodavaču.

SAČUVAJTE OVE UPUTE

Ovaj stroj namijenjen je samo za kućnu uporabu.

ZA KORISNIKE U ZEMLJAMA IZVAN CENELECA

Ovaj stroj nije namijenjen za korištenje od strane osoba (uključujući djecu sa smanjenim fizičkim, osjetilnim ili mentalnim sposobnostima ili nedostatkom iskustva i znanja, osim ako im osoba odgovorna za njihovu sigurnost nije dala nadzor ili upute u vezi s korištenjem stroja. Djecu treba nadzirati kako bi se osiguralo da se ne igraju strojem.

ZA KORISNIKE U CENELEC ZEMLJAMA

Ovaj stroj mogu koristiti djeca od osam i više godina te osobe sa smanjenim fizičkim, senzornim ili mentalnim sposobnostima ili osobe s nedostatkom iskustva i znanja ako su pod nadzorom ili su upoznati s načinom uporabe stroja. Djeca se ne smiju igrati strojem. Čišćenje i održavanje ne smiju vršiti bez prisustva odrasle osobe.

OPREZ

Ako ostavljate stroj bez nadzora, glavni prekidač za napajanje i svjetlo stroja moraju biti isključeni, ili utikač mora biti uklonjen iz utičnice.

Kod servisa šivaćeg stroja ili tijekom uklanjanja poklopaca, uvijek morate isključiti stroj iz struje.

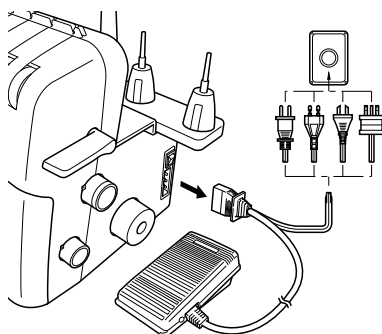

SAMO ZA KORISNIKE U UK, IRSKOJ, NA MALTI I CIPRU

VAŽNO

- Kod zamjene osigurača utikača, koristite osigurač odobren od ASTA prema BS 1362, označen sa  , kako je označeno na utikaču.
- Uvijek vratite poklopac osigurača. Nikada ne koristite utikače sa izostavljenim poklopcem osigurača.
- Ako dostupna električna utičnica nije pogodna za utikač isporučen sa ovom opremom, kontaktirajte svog ovlaštenog prodavača da biste dobili točan kabel.

ČESTITAMO NA IZBORU OVOG OVERLOK STROJA BROTHER 4234D

Vaš stroj je visokokvalitetan proizvod, jednostavan za korištenje. Kako biste u potpunosti uživali u svim značajkama, predlažemo da pročitate ovu knjižicu s uputama. Ako trebate dodatne informacije o korištenju vašeg uređaja, najbliži ovlašteni prodavač uvijek će vam pomoći.

Uživajte u radu.

OPREZ

Prilikom umetanja konca u iglu ili zamjene igle, glavni prekidač i svjetlo stroja moraju biti isključeni ili utikač mora biti izvučen iz utičnice.

Kada se stroj ne koristi, preporuča se da se utikač isključi iz zidne utičnice kako bi se izbjegle moguće opasnosti.

Napomene o motoru

- Maksimalna brzina ovog šivaćeg stroja je 1300 uboda u minuti, što je dosta brzo u odnosu na normalnibrzinu od 300 do 800 uboda u minuti za običan šivaći stroj.
- Ležajevi u motoru izrađeni su od posebne sinterirane legure impregnirane uljem, ugrađene u filc natopljen uljem, kako bi izdržali duge sate neprekidnog rada.
- Neprekidan rad šivaćeg stroja može stvarati toplinu u području motora, ali ne dovoljno da negativno utječe na njegovu učinkovitost. Važno je da tkaninu i papir držite podalje od otvora za zrak na stražnjoj i bočnoj strani stroja kako bi zrak mogao doći do tih otvora.
- Kada motor radi, kroz otvore za zrak u nosaču motora na strani suprotnoj od zamašnjaka mogu se vidjeti iskre. Ove iskre proizvode ugljene četke i komutatori i dio su normalnog rada stroja.

OZNAKE UPOZORENJA (za usaglašenost sa UL i CSA zahtjevima)

Sljedeće oznake upozorenja nalaze se na stroju. Obavezno se pridržavajte mjeraa opreza opisanih na oznakama.

① Upozorenja (samo SAD i Kanada)

OPREZ:

POKRETNI DIJELOVI ZA IZBJEGAVANJE OZLJEDE:
ZATVORITE POKLOPAČ PRIJE ŠIVANJA. ISKLJUČITE
PRIJE SERVISA.

② Naljepnice (samo SAD i Kanada)

ZATVORITI VRATA PRIJE
POKRETANJA STROJA

Lokacije oznaka

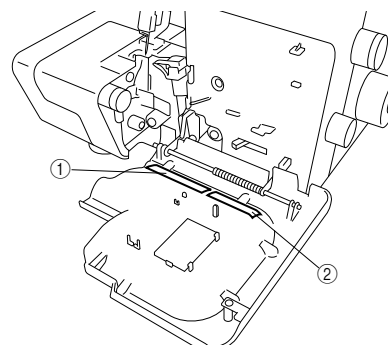

Sadržaj

VAŽNE SIGURNOSNE UPUTE	ii
OZNAKE UPOZORENJA	III
Sadržaj	1
Poglavlje 1: Nazivi dijelova i njihove funkcije	2
Pribor	3
Uključivanje stroja	4
Smjer okretanja zamašnjaka	4
Otvaranje/ zatvaranje prednjeg poklopca	4
Postavljanje/ uklanjanje stopice	4
Posuda za otpatke	5
Šivanje preko slobodne rukavne platforme (uklanjanje produžetka radne površine) ..	5
Široka radna površina	5
Isključivanje noža	6
Duljina boda	6
Širina boda	6
Diferencijalni transport	7
Podešavanje pritiska stopice	7
Regulator napetosti konca	8
Tablica podešavanja napetosti konca, dvije igle (četiri konca)	9
Tablica podešavanja napetosti konca, jedna igla (tri konca)	10
Tablica podešavanja napetosti konca, jedna igla (dva konca)	10
Igla	11
Uklanjanje/postavljanje igle	11
Poglavlje 2: Priprema prije uvlačenja konca	12
Vodilica konca	12
Kako se koristi držač kalema konca	12
Kako se koristi mrežica za konac	12
Prije uvlačenja konca	12
Poglavlje 3: Uvlačenje konca	13
Uvlačenje konca za overlok bod za dvije igle i četiri konca	13
Uvlačenje konca za overlok bod za jednu iglu i tri konca (desna igla)	13
Uvlačenje konca za overlok bod za jednu iglu i tri konca (lijeva igla)	13
Uvlačenje konca za overlok bod za jednu iglu i dva konca (desna igla)	14
Uvlačenje za overlok bod za jednu iglu i dva konca (lijeva igla)	14
Uvlačenje konca u donji petljač	14
Uvlačenje konca u gornji petljač	16
Uvlačenje konca u lijevu iglu	17
Uvlačenje konca u desnu iglu	17
Uvlačenje konca u iglu (pomoću uvlačača konca u iglu)	18
Poglavlje 4: Usporedna tablica tkanina, konca i igle	19
Poglavlje 5: Šivanje	20
Odabir boda	20
Pokusno šivanje	20
Povezivanje konca u lanac	21
Početak šivanja	21
Za uklanjanje rada	21
Učvršćivanje lanca	22
Ako konac pukne tijekom šivanja	23
Za šivanje finih materijala	23
Prst W ubodne ploče	23
Šivanje sa dva konca	24
Uski overlok bod/rol porub	25
Tabela uskog overlok boda/ rol poruba	26
Poglavlje 6: Otklanjanje poteškoća	27
Poglavlje 7: Održavanje	28
Čišćenje	28
Podmazivanje	28
Poglavlje 8: Postavljanje opcionih stopica	29
Stopica za slijepi porub	29
Stopica za prišivanje trake	31
Stopica za prišivanje perlica	32
Stopica za prišivanje keder traka	33
Stopica za nabiranje tkanine	34
Specifikacije	35
Specifikacije	35
Tablica podešavanja	37

POGLAVLJE 1 NAZIVI DIJELOVA I NJIHOVE FUNKCIJE

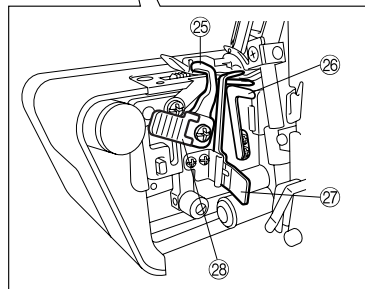
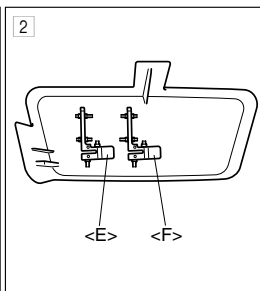
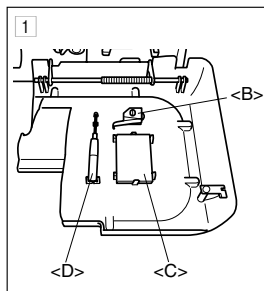
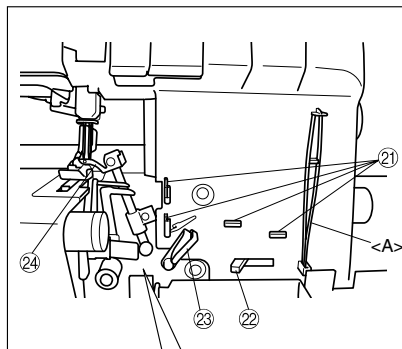
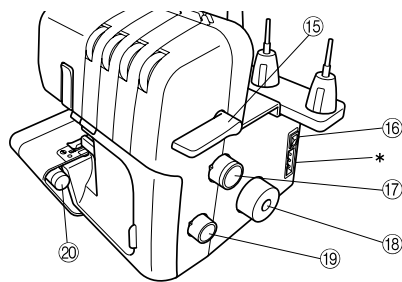
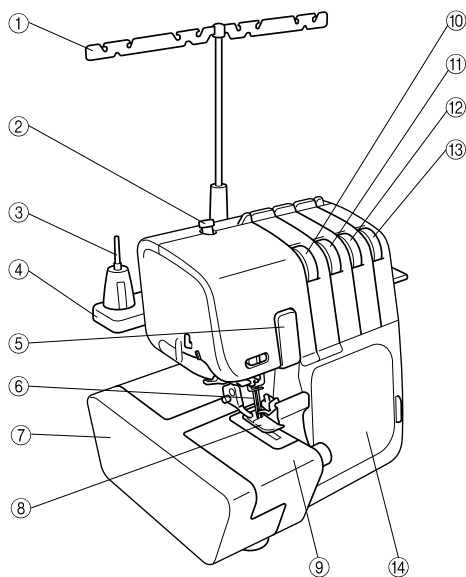

1. Vodilica konca
2. Vijak za podešavanje pritiska stopice
3. Nosač kalema
4. Postolje kalema konca
5. Poklopac davača konca
6. Igle
7. Produžetak radne površine
8. Stopica
9. Poklopac ubodne ploče
10. Regulator napetosti konca lijeve igle
11. Regulator napetosti konca desne igle
12. Regulator napetosti konca gornjeg petljača
13. Regulator napetosti konca donjeg petljača
14. Prednji poklopac
15. Ručica za podizanje stopice
16. Glavni prekidač za napajanje i svjetlo
17. Kotačić za podešavanje duljine boda
18. Zamašnjak
19. Kotač za podešavanje odnosa transporta
20. Kotač za podešavanje širine boda
21. Vodilica konca

Unutarnji dio prednjeg poklopca

- < A > Pinceta (pribor)
22. Ručica za uvlačenje konca u donji petljač
 23. Davač konca petljača
 24. Gornji petljač
 25. Gornji nož
 26. Donji petljač
 27. Prst ubodne ploče
 28. Ručica noža
- 1 Odjeljak prednjeg poklopca

Pribor se može čuvati u ovom odjeljku:

< B > Konverter, < C > Set igala,
< D > Šestokutni odvijač

2 Odjeljak za produžetak radne površine

Uklonjeni prsti ubodne ploče mogu se čuvati u ovom odjeljku:

< E > Prst ubodne ploče, < F > Prst W ubodne ploče

* Otvori za zrak (straga)

Pribor

* Priloženi pribor varira ovisno od modela stroja.

Uključeni pribor

- ① Meki pokrivač: X77871000
- ② Torba za pribor: XB2297001
- ③ Pinceta: XB1618001
- ④ Mrežica za konac (4): X75904000
- ⑤ Držač kalema za konac (4): X77260000
- ⑥ Četka za čišćenje: X75906001
- ⑦ Šestokutni odvijač: XB0393001
- ⑧ Set igala (SCHMETZ 130/705H): X75917001
#80: 2 kom., #90: 2 kom.
- ⑨ Pedala:
XC7359021 (120V reg.)
XB3112001 (230V reg.)
XB3134001 (U.K.)
XB3200001 (Argentina)
XB3156001 (Koreja)
XB3255001 (Kina)
XB3190001 (Australija, Novi Zeland)
XF2826001 (Brazil)
- ⑩ Upute DVD: XB2007001 (NTSC)
XB2014001 (PAL)
- ⑪ Konverter: XB1991001
- ⑫ Kantica za otpatke: XB1958001
- ⑬ Prst W ubodne ploče: XB1902001

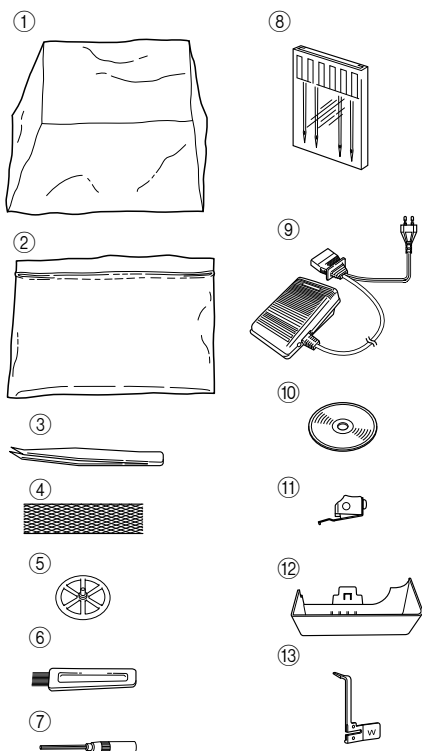

Pribor po izboru

Za detaljne pojedinosti o sljedećim dijelovima, pogledajte POGLAVLJE 8.

- ⑭ Stopica za slijepi porub: X76590002

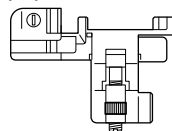

- ⑮ Stopica za nabiranje::
SA213 (SAD-e, KANADA)
X77459001 (OSTALI)



- ⑯ Stopica za prišivanje perlica:
SA211 (SAD-e, KANADA)
X76670002 (OSTALI)

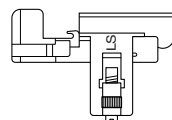

- ⑰ Stopica za prišivanje keder traka:
SA210 (SAD-e, KANADA)
XB0241101 (OSTALI)

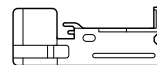

- ⑱ Stopica za prišivanje elastičnih traka:
SA212 (SAD-e, KANADA)
X76663001 (OSTALI)



- ⑲ Široka radna površina:

XB2023001

* U pojedinačnim zemljama, široka radna površina je uključena u pribor.

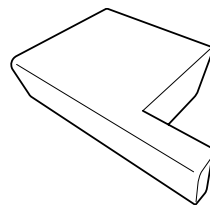

Široka radna površina može se koristiti i kao kutija za pribor.

Veličina:

35 cm (W) x 25.5 cm (D)

[Približno 13-3/4 inča (W) x 10 inča (D)]

Uključivanje stroja

Uključivanje stroja

1. Utaknite trolpolni utikač u utičnicu na donjoj desnoj strani stroja. Utaknite utikač za napajanje u utičnicu.
2. Okrenite glavni prekidač za napajanje i svjetlo sa oznakom < A > na "I" (na "O" za isključivanje).

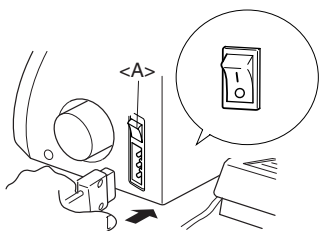

Rad

Kada se pedala lagano pritisne, stroj radi malom brzinom. Kako se pedala jače pritisne, stroj povećava brzinu. Kada se pedala prestane pritiskati, stroj se zaustavlja.

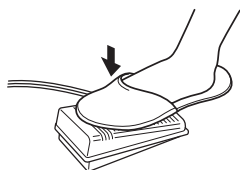

BILJEŠKA (Samo za SAD-a):

Pedala:

Model KD-1902

Ova se pedala može koristiti na stroju s oznakom proizvođača 884-B01, koja stoji natpisnoj pločici.

Smjer okretanja zamašnjaka

Zamašnjak < A > se okreće u smjeru suprotnom od kazaljke na satu (smjer strelice). Ovo je isti smjer kao i kod običnog stroja za šivanje. Igle se pomiču na svoj najviši položaj okretanjem zamašnjaka tako da je oznaka < B > na zamašnjaku poravnata s oznakom na stroju.

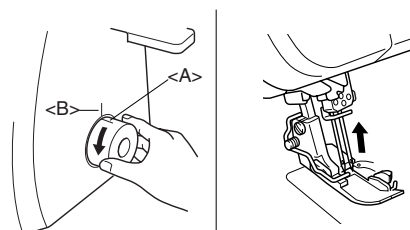

Otvaranje/ zatvaranje prednjeg poklopca

Prilikom uvlačenja konca u ovaj stroj potrebno je otvoriti prednji poklopac. Gurnite ga udesno 1 i otvorite ili ga zatvorite i pomaknite lijevo.

OPREZ

Radi vaše bezbjednosti, uvjerite se da je prednji poklopac zatvoren dok rukujete strojem.

Uvijek isključite stroj prije otvaranja poklopca.

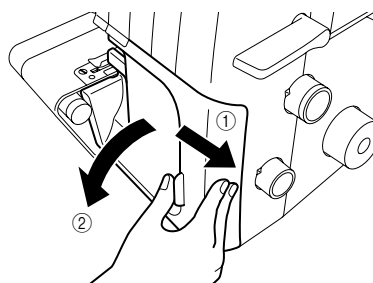

Postavljanje/ uklanjanje stopice

1. Isključite glavni prekidač za napajanje i svjetlo ili isključite utikač za napajanje.
2. Podignite ručicu stopice. 1
3. Okrenite zamašnjak 2 tako da oznaka na njemu bude poravnata s oznakom na stroju (Vidjeti POGLAVLJE 1 "Smjer okretanja zamašnjaka")
4. Pritisnite tipku na držaču stopice i standardna stopica će biti otpuštena. 3 4
5. Podignite stopicu dalje gurajući ručicu prema gore. Zatim uklonite stopicu i čuvajte je na sigurnom mjestu.
6. Ponovo, podignite stopicu povlačenjem ručice stopice prema gore. Tada postavite stopicu ispod držača stopice < A > tako da žlijeb na dnu držača stopice < B > bude poravnat i hvata polugu na vrhu stopice < C >. Nakon toga, spustite ručicu stopice za dodavanje iste, pritiskajući gumb na stopici.

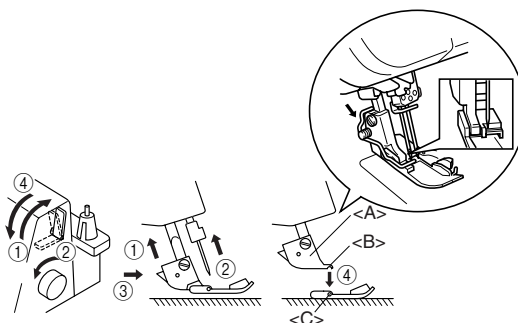

Posuda za otpatke

Opciona posuda za otpatke < A > zadržava ostatke odrezane tkanine i konaca prilikom šivanja.

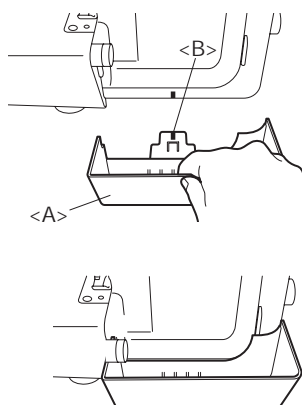

Postavljanje:
Postaviti posudu za otpatke < A > tako da dodirne prednji poklopac.

NAPOMENA:
Vodilicu za postavljanje posude za otpatke < B > postavite u vodilicu na stroju.

Uklanjanje:
Polako izvucite posudu za otpatke.

NAPOMENA:
Opcionu posudu za otpatke također možete koristiti kao držač pedale.

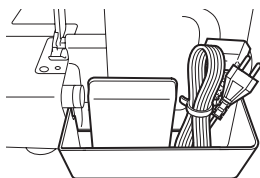

⚠ OPREZ

Uvijek uklonite papučicu iz posude za otpatke kada prenosite stroj.

Šivanje preko slobodne rukavne platforme (uklanjanje produžetka radne površine)

Šivanje preko slobodne rukavne platforme olakšava šivanje cjevastih komada odjeće.

1. Uklanjanje produžetka radne površine .

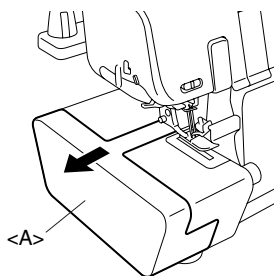

NAPOMENA:
Pazite da ne izgubite uklonjeni produžetak.

2. Postavite tkaninu i počnite šivati. (POGLAVLJE 5.)

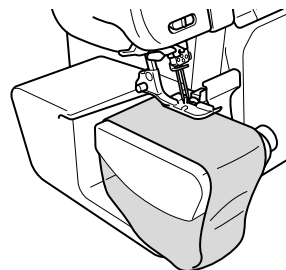

Široka radna površina

Korištenje široke radne površine < A > olakšava šivanje velikih dijelova.

Postavljanje:
Postaviti široku radnu površinu < A > guranjem iste u smjeru strelice, sve dok se oznaka 1 ne poklopi s oznakom 2 na produžetku radne površine < B >.

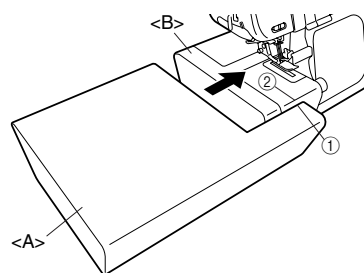

Za uklanjanje:

Za uklanjanje širokog stola < A >, malo podignite stroj, a onda izvucite široku radnu površinu < A > u smjeru strelice.

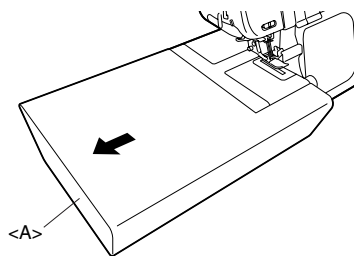

BILJEŠKA:

Ne pomičite stroj dok je na njemu produžena radna površina, jer se u protivnom možete ozlijediti.

Isključivanje noža

Da biste šivali bez rezanja ruba tkanine, nož trebate isključiti na sljedeći način.

⚠ OPREZ

Ne dodirujte nož.

Pomaknite ručicu noža samo dok je igla na najnižoj točki.

Obavezno isključite kabel iz napajanja prije isključivanja noža.

1. Povucite ručicu noža < A >, a onda je povucite udesno.

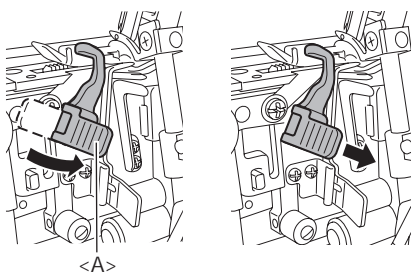

2. Povucite nož.

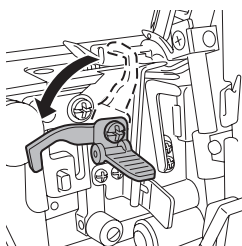

3. Potpuno povucite nož, zatim sklonite ruku sa ručice.

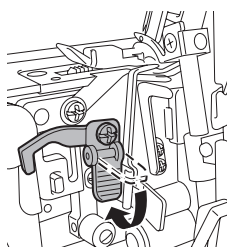

Duljina boda

Normalna duljina boda je 3 mm. Za promjenu duljine boda, okrenite kotač za podešavanje duljine boda na desnoj strani stroja.

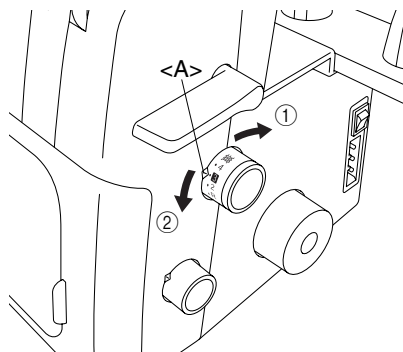

- 1 Smanjite duljinu boda na minimum 2 mm (5/64 inča).

- 2 Produljite bod na maksimum 4 mm (5/32 inča).

< A > Oznaka odabranog podešavanja

Širina boda

Normalno podešavanje širine boda za obične overlok bodove jeste 5 mm (13/64 inča). Za promjenu širine boda, okrenite kotač za podešavanje širine boda.

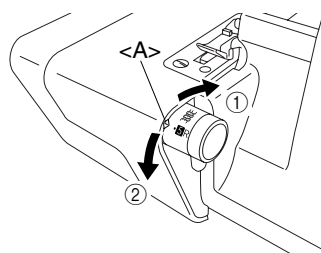

- 1 Povećajte širinu na maksimum 7 mm (9/32 inča).

- 2 Smanjite širinu boda na minimum 5 mm (3/16 inča).

< A > Oznaka odabranog podešavanja.

Diferencijalni transport

Ovaj overlok stroj opremljen je s dva kompleta donjih transportera ispod stopice da bi se tkanina neometano kretala kroz stroj. Diferencijalni transport kontrolira kretanje i prednjih i zadnjih donjih transportera.

Kada su podešeni na 1, donji transporter se pomiču istom brzinom (odnos od 1).

Kada je odnos diferencijalnog transporta podešen na manje od 1, prednji donji transporter se pomiču sporije u odnosu na zadnje

donje transportere, istežući tkaninu kako se šiva. Ovo je djelotvorno na laganoj tkanini koja se može nabirati. Kada je odnos

diferencijalnog transporta podešen na vrijednost veću od 1, prednji donji transporter se pomiču brže od zadnjih, habiruču tkaninu kako se šiva.

Ova funkcija pomaže u uklanjanju nabiranja tijekom podrezivanja rastezljivih tkanina.

Podešavanje diferencijalnog transporta

Odnos transporta	Gl.transp. (prednji)	Difere. transport (prednji)	Dejstvo	Primjena
0.7 - 1.0			Materijal je čvrsto uvučen.	Spriječava nabiranje tankih materijala.
1.0			Bez diferenc. transporta	Normalno šivanje
1.0 - 2.0			Materijal je nabran ili poguran zajedno.	Spriječava rastezanje ili nabiranje rastezljivih materijala.

Normalno podešavanje je 1.0 na kotaču za podešavanje diferencijalnog transporta.

Za podešavanje diferencijalnog transporta, okrenite kotač na desnoj strani stroja.

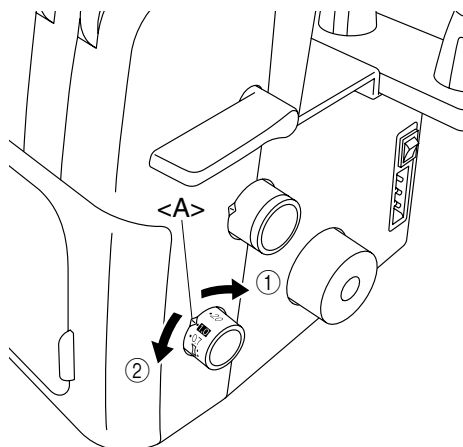

1 Manje od 1.0 2 Više od 1.0

< A > Oznaka odabranog podešavanja

Primjer

Kada se rastezljivi materijal šiva bez uporabe diferencijalnog transporta, rub tkanine će biti valovit.

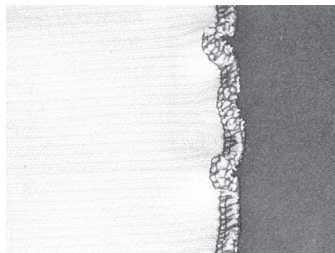

Da biste postigli finu završnu obradu, podesite odnos transporta sa 1,0 na 2,0.

(Potrebni odnos transporta ovisi od elastičnosti tkanine.)

Što je materijal elastičniji, to treba dalje podesiti diferencijalni transport prema 2.0. Testirajte šivanje na ostacima tkanine da biste pronašli ispravno podešavanje.

OPREZ

Kada šivate gusti nerastezljivi materijal kao što je traper-platno, nemojte koristiti diferencijalni transport, jer time možete oštetiti tkaninu.

Podešavanje pritiska stopice

Okrenite vijak za podešavanje pritiska stopice u gornjem lijevom kutu stroja. Možete ga podesiti pomoću vrijednosti prikazanih na kotaču.

Normalno podešavanje je "2".

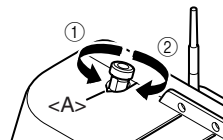

1 Manji pritisak stopice

2 Veći pritisak stopice

< A > Oznaka odabranog podešavanja

Regulator napetosti konca

Postoji regulator za podešavanje napetosti konca za svaku iglu posebno, konac gornjeg petljača i konac donjeg petljača. Ispravna napetost konca može varirati ovisno od debljine tkanine i vrste korištenog konca. Podešavanje napetosti konca može biti neophodno kod bilo koje promjene tkanine.

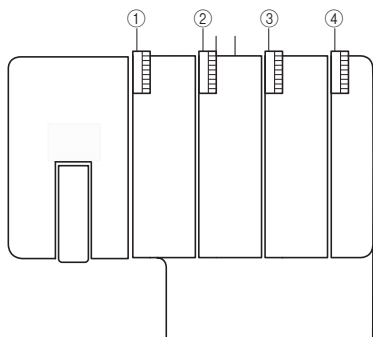

- 1 Žuto obilježeni regulator je lijevu iglu.
- 2 Zeleno označeni regulator je za desnu iglu.
- 3 Ružičasto obilježeni regulator je za gornji petljač.
- 4 Plavo označeni regulator je za donji petljač.

Kontrola napetosti

Šivanje je moguće na vrijednosti "4" u većini slučajeva. (Standard: SPAN 60/3Z)
Ako kvaliteta boda nije zadovoljavajuća, odaberite drugačije podešavanje nategnutosti.

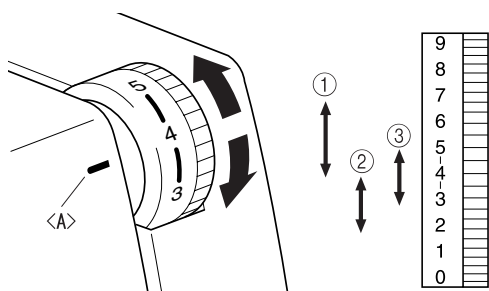

< A > Oznaka izbora nategnutosti

- 1 Za jaku nategnutost: 4 do 7
- 2 Za slabu nategnutost: 4 do 2
- 3 Za srednju nategnutost: 5 do 3

Ako ne možete odrediti točnu nategnutost, pogledajte tablice na sljedećim stranicama.

OPREZ

Provjerite je li konac ispravno postavljen u regulatore nategnutosti.

Tablica za podešavanje nategnutosti konca, dvije igle (četiri konca)

A: Naličje B: Lice C: Konac lijeve igle D: Konac desne igle E: Konac gornjeg petljača F: Konac donjeg petljača

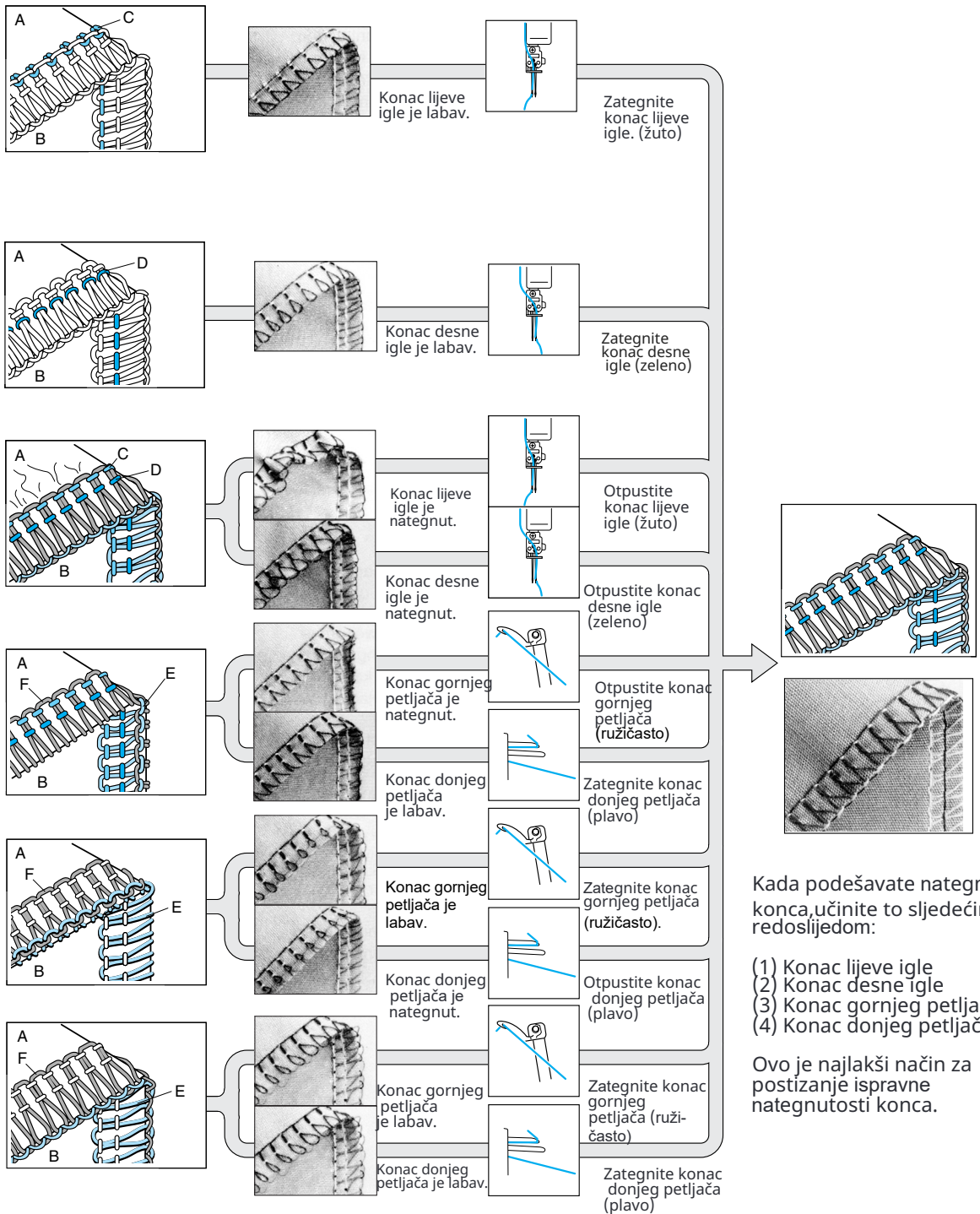

Kada podešavate nategnutost konca, učinite to sljedećim redoslijedom:

- (1) Konac lijeve igle
- (2) Konac desne igle
- (3) Konac gornjeg petljača
- (4) Konac donjeg petljača

Ovo je najlakši način za postizanje ispravne nategnutosti konca.

Tablica za podešavanje nategnutosti konca, jedna igla (tri konca)

A: Naličje B: Lice C: Konac igle D: Konac gornjeg petljača E: Konac donjeg petljača

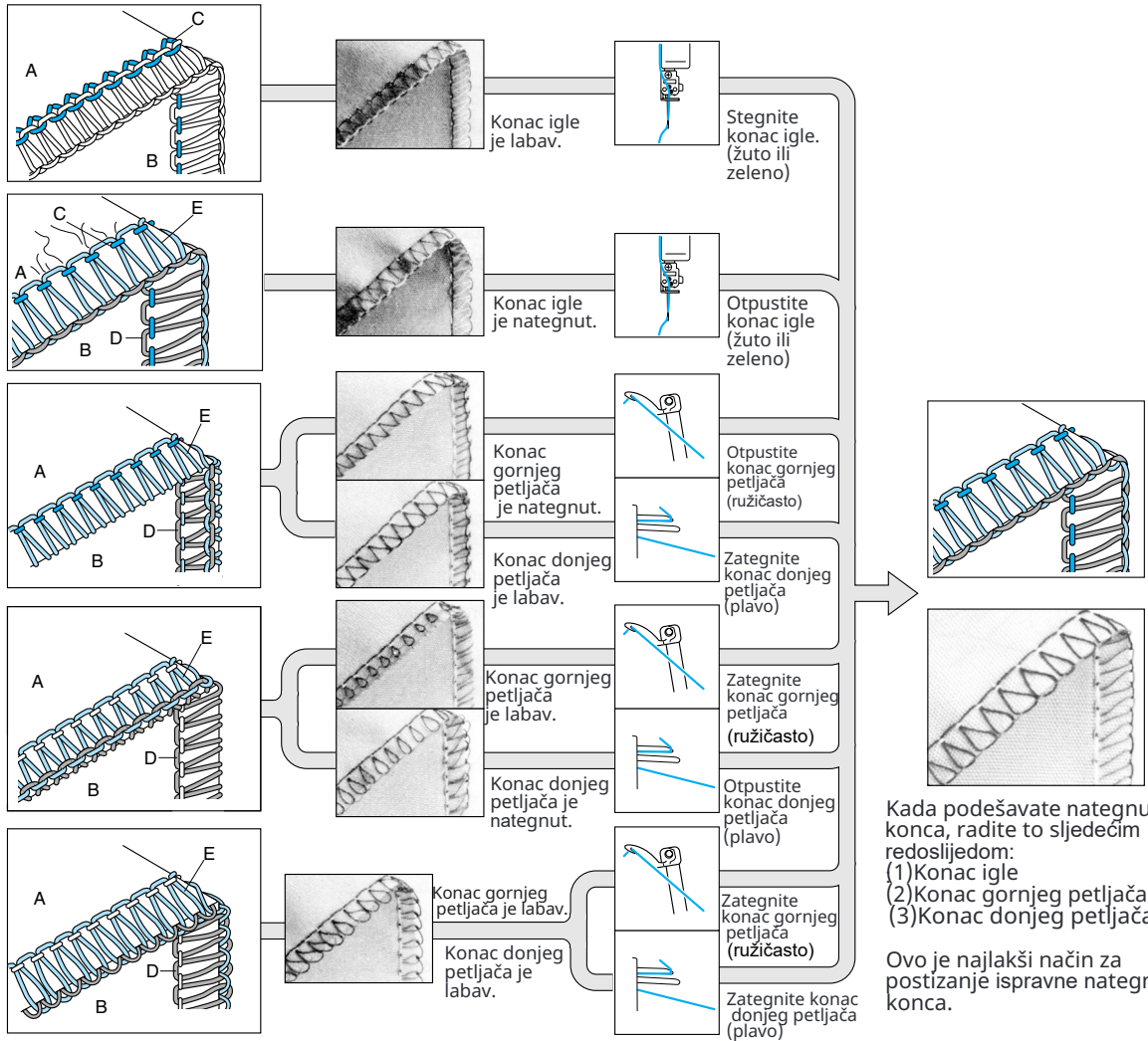

Kada podešavate nategnutost konca, radite to sljedećim redoslijedom:
 (1) Konac igle
 (2) Konac gornjeg petljača
 (3) Konac donjeg petljača

Ovo je najlakši način za postizanje ispravne nategnutosti konca.

Tablica za podešavanje nategnutosti konca, jedna igla (dva konca)

A: Naličje B: Lice C: Konac igle D: Konac donjeg petljača

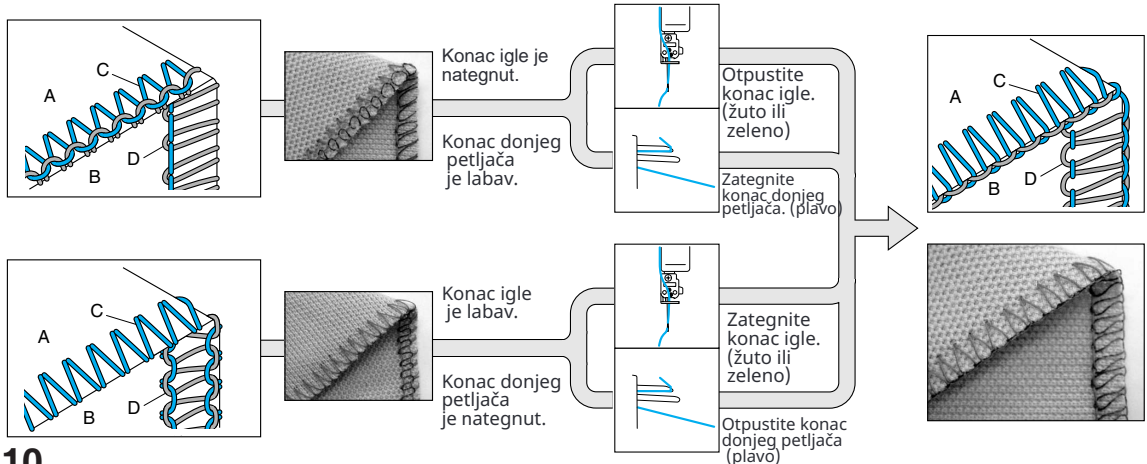

Igla

Ovaj stroj koristi iglu za standardni kućni šivaći stroj.
Preporučena igla je
SCHMETZ 130/705H (#80 ili #90).

Opis igle

1. Zadnja (ravna strana) 2. Prednja strana. 3. Žlijeb

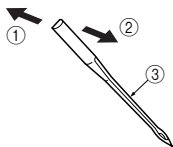

Kako provjeriti iglu

4 Ravna površina
5 Postaviti iglu na njenu ravnu stranu i provjeriti je li razdaljina između u nje i ravne plohe ravnomjerna.

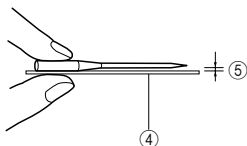

BILJEŠKA:
Sprečavanje oštećenja materijala < A >.

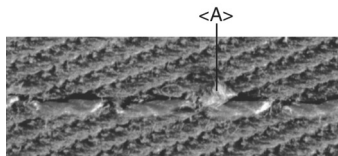

Oštećenje tkanine možete smanjiti uporabom igle
SCHMETZ 130/705H SUK (#90) BALL POINT.

Uklanjanje/postavljanje igle

< A > Uklanjanje/postavljanje lijeve igle

< B > Uklanjanje/postavljanje igle

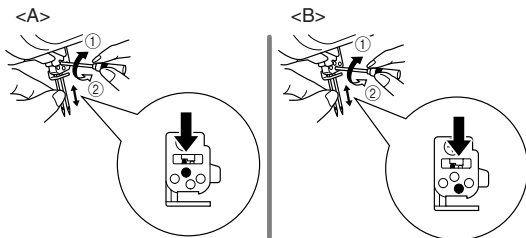

1 Zategnuti

2 Otpustiti

Za uklanjanje:

1. Okrenite glavni prekidač za napajanje i svjetlo na OFF poziciju.
2. Okrenite zamašnjak tako da oznaka na njemu bude poravnata sa oznakom na stroju.
(Vidjeti POGLAVLJE 1 "Smjer okretanja zamašnjaka".)
3. Otpustite vijak za zatezanje igle okretanjem priloženog šestokutnog odvijača, pa uklonite iglu.

Za postavljanje:

1. Okrenite glavni prekidač za napajanje i svjetlo na OFF poziciju.
2. Okrenite zamašnjak tako da oznaka na njemu bude poravnata sa oznakom na stroju.
3. Držite iglu ravnom stranom od sebe i ubacite je do kraja.
4. Čvrsto zategnite vijak za podešavanje igle okretanjem priloženog šesterokutnog odvijača prema broju 1 na slici.

BILJEŠKA:

Obavezno ubacite vrh igle u najvišu točku u komori za iglu. Kad zategnete vijak, vrh desne igle treba biti malo viši od lijeve.

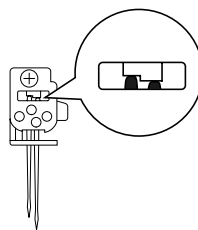

OPREZ

Uvijek obavezno isključite napajanje prije uklanjanja/postavljanja igle.

Pazite da vam vijak ne upadne u stroj, jer ga može oštetiti.

POGLAVLJE 2 PRIPREMA PRIJE UVLAČENJA KONCA

Vodilica konca

Podignite teleskop vodilicu konca na najvišu poziciju. Uvjerite se da su držači konca poravnati iznad nosača kalema, kao što je prikazano.

- 1 Držać konca na vodilici konca
- 2 Nosač kalema
- 3 Ispravna pozicija

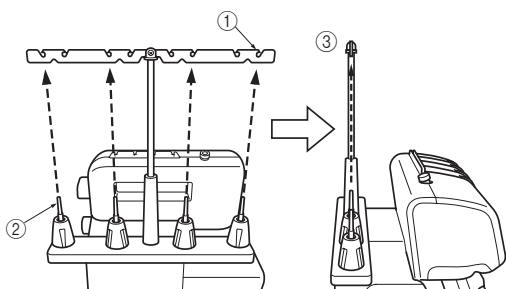

Kako se koristi držać kalema konca

Kada rabite kalem konca za šivanje, držać kalema konca se koristi kako je prikazano na slici. Provjerite je li urez na dnu kalema.

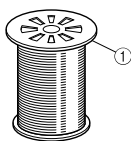

1. Držać kalema

Kako se koristi mrežica za konac

Ako šivate labavim najlonskim koncem, preporučujemo vam da prekrijete kalem priloženom mrežicom kako biste spriječili da konac sklizne sa kalema. Mrežicu prilagodite obliku kalema.



Prije uvlačenja konca

1. Isključite glavni prekidač za napajanje i svjetlo iz sigurnosnih razloga.

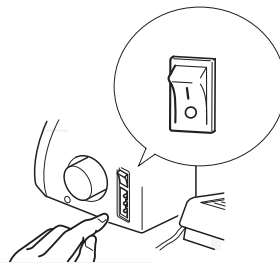

2. Podignite stopicu pomoću ručice za podizanje stopice.

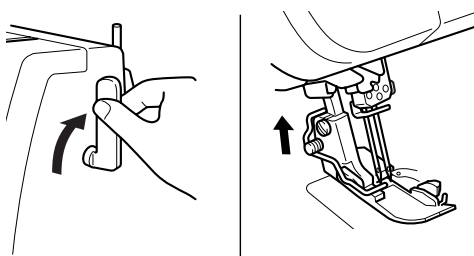

3. Okrenite zamašnjak tako da oznaka na njemu < A > bude poravnata sa oznakom < B > na stroju. (Vidjeti POGLAVLJE 1 "Smjer okretanja zamašnjaka".)

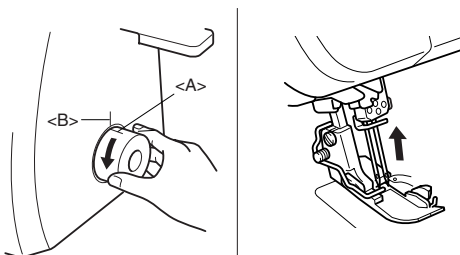

POGLAVLJE 3 UVLAČENJE KONCA

Uvlačenje konca za overlok bod za dvije igle i četiri konca

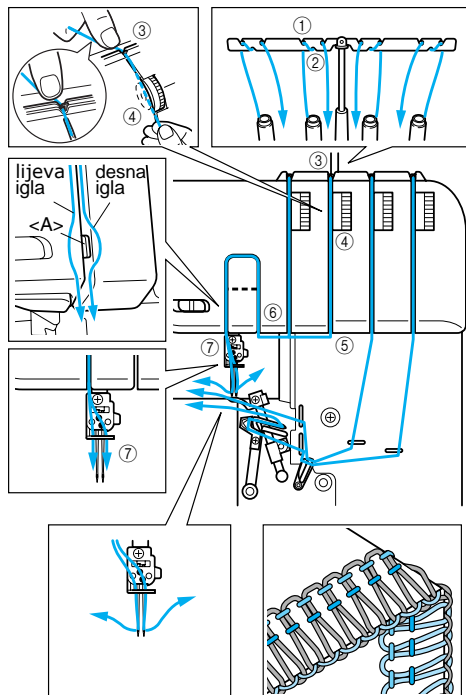

Uvlačenje konca za overlok bod za jednu iglu i tri konca (desna igla)

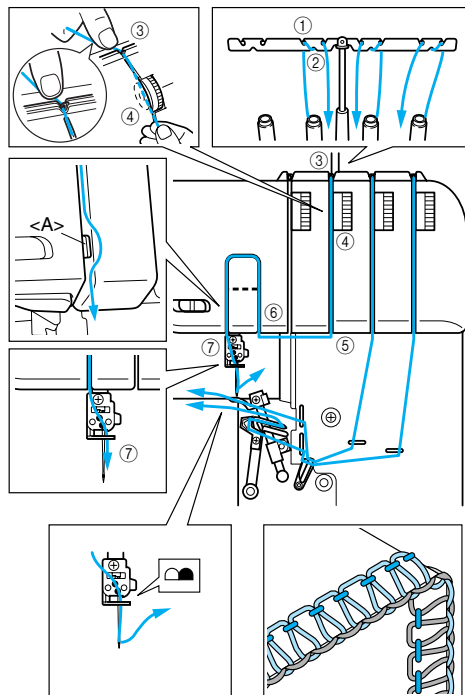

Uvlačenje konca za overlok bod za jednu iglu i tri konca (lijeva igla)

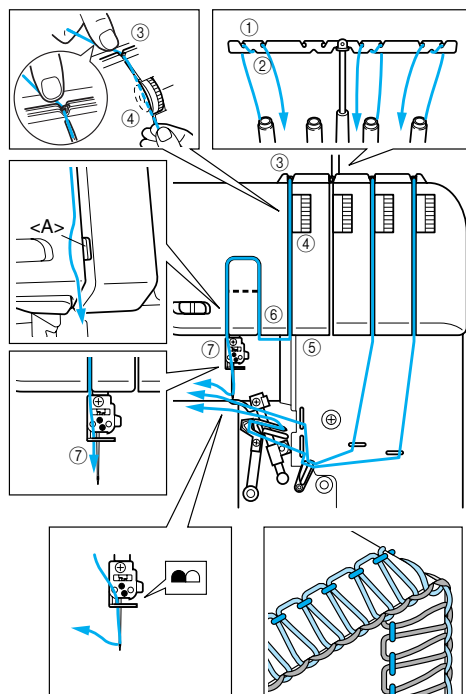

Uvlačenje konca za overlok bod jednom iglom sa dva konca (desna igla)

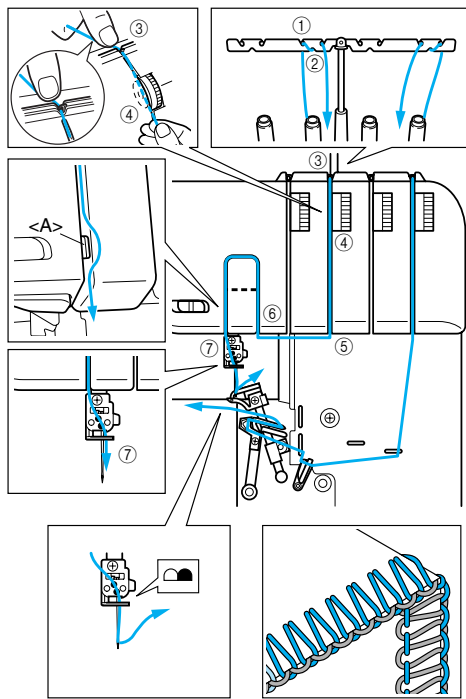

Uvlačenje konca za overlok bod jednom iglom sa dva konca (lijeva igla)

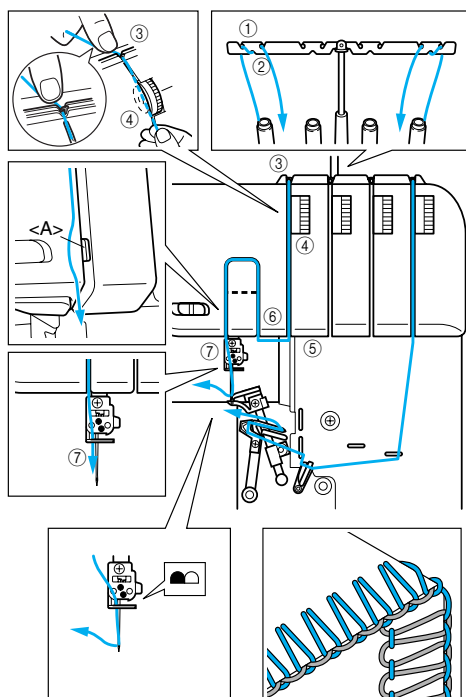

Uvlačenje konca se radi sljedećim redom:

1. Donji petljač
2. Gornji petljač
3. Lijeva igla
4. Desna igla

Uvlačenje konca u donji petljač

Uvlačite konac kako je prikazano na slici, prateći plavu boju i brojeve pokraj svake točke uvlačenja konca.

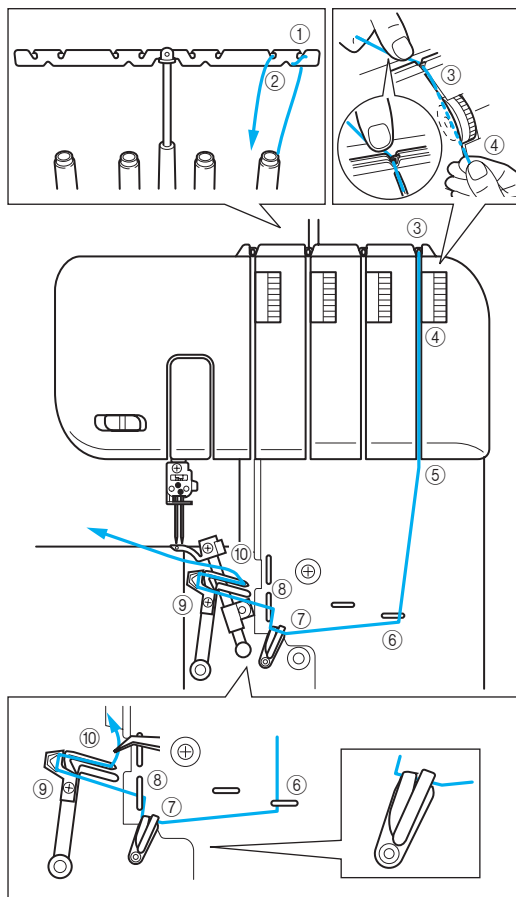

1. Otvorite prednji poklopac povlačeći ga udesno, a zatim ka sebi ka dolje.

2. Povucite konac iz kalema izravno kroz držač konca 1 i držač konca 2 na vodilici konca od nazad ka naprijed.

3. Provučite konac kroz vodilicu konca 3 na vrhu stroja.

4. Provučite konac kroz regulator zatezanja 4 koji se nalazi u kanalu pored plavog mehanizma za podešavanje napetosti konca.

5. Provucite konac kroz kanal i točke uvlačenja konca 5678 pored plavih oznaka, prateći brojevi niz na slici.

BILJEŠKA:

Provjerite uvlačenje konca kroz oba davača.

Nastavite na "Jednostavno uvlačenje konca u donji petljač".

Jednostavno uvlačenje konca u donji petljač

1. Pomjerite ručicu za uvlačenje konca u donji petljač < A > na desnu stranu. Donji petljač < B > se pomjera na poziciju kako je prikazano ispod.

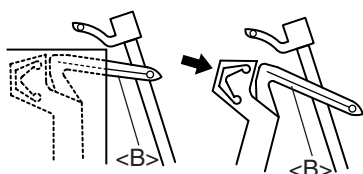
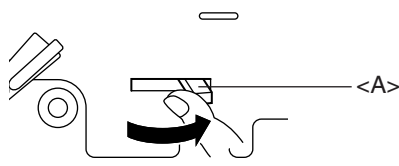

⚠ OPREZ

Povucite ručicu za uvlačenje konca samo u smjeru obilježenom strelicom. Pomicanje ove ručice silom, u bilo kom smjeru može dovesti do oštećenja iste. Prije povlačenja ručice za uvlačenje konca u donji petljač, provjerite nalazi li se igla na najvišoj poziciji.

2. Provucite konac kako je prikazano.

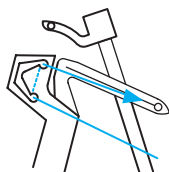

3. Provucite konac kroz ušicu donjeg petljača.

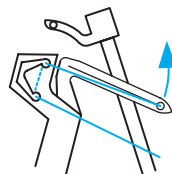

4. Polako okrenite zamašnjak i provjerite vraća li se donji petljač u početnu poziciju.

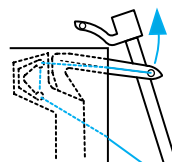

BILJEŠKA:

Ako konac donjeg petljača pukne tijekom šivanja, odrežite i uklonite konac iz obje igle. Prije ponovnog uvlačenja konca u donji petljač, provjerite jeste li ispravno izveli operaciju. Stroj neće ispravno raditi ako konac nije dobro uveden.

⚠ OPREZ

Uvucite konac u iglu nakon što je konac uvučen u gornji i donji petljač.

Uvlačenje konca u gornji petljač

Uvucite konac kako je prikazano, prateći plavu boju i znamenke pored svake točke za uvlačenje konca.

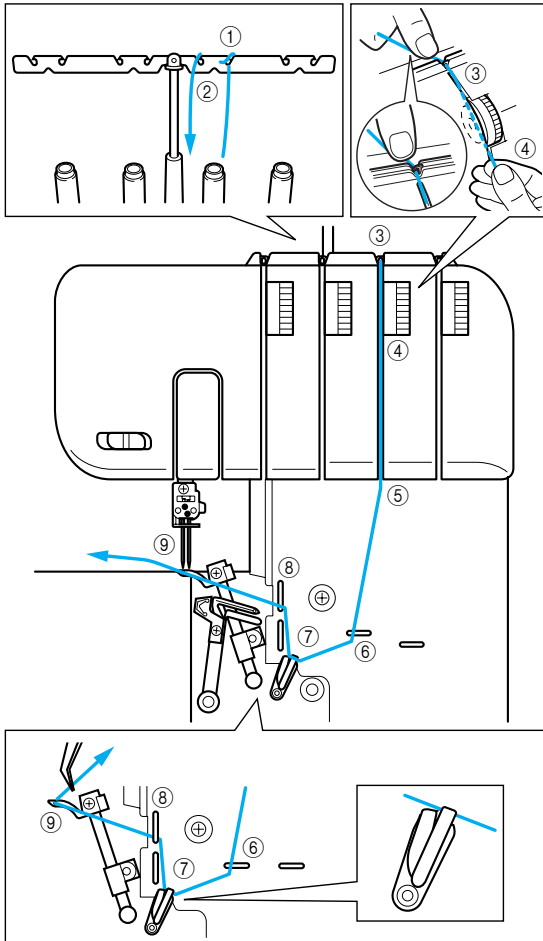

1. Otvorite prednji poklopac povlačeći ga udesno, a zatim ka sebi nadolje.
2. Povucite konac s kalema izravno kroz držač konca 1 i držač 2 na vodilici konca, od straga prema naprijed.
3. Provucite konac kroz vodilicu konca 3 na vrhu stroja.
4. Provucite konac kroz regulator napetosti 4 koji se nalazi u kanalu pored ružičastog mehanizma za podešavanje napetosti.

5. Provucite konac kroz kanal i zatim kroz točke za provlačenje konca 5 6 7 8 pored ružičastih oznaka, prateći broječani red na ilustraciji.

NAPOMENA:

Konac provlačite samo kroz davač konca obilježen brojem 7.

6. Provucite konac kroz ušicu gornjeg petljača obilježenog brojem 9.

BILJEŠKA:

Ako tijekom šivanja pukne konac gornjeg petljača: Ovo se može desiti ako se konac donjeg petljača zapetlja na gornjem petljaču. Tada, okrenite zamašnjak, spustite gornji petljač, uklonite konac donjeg petljača i ponovno uvucite konac u gornji. Provjerite napetost konca.

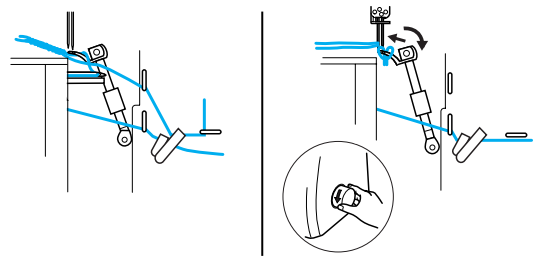

⚠ OPREZ

- Prije uvlačenja konca, isključite stroj iz sigurnosnih razloga.
- Okrenite zamašnjak tako da oznaka na istom bude poravnata sa oznakom na stroju. (POGLAVLJE 1 "Smjer okretanja zamašnjaka").

Uvlačenje konca u lijevu iglu

1. Pomičite prekidač za promjenu <A> ulijevo dok se ne poravnava sa oznakom "L" na stroju.

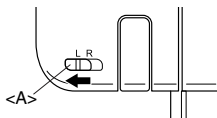

2. Povucite konac kako je prikazano na slici, prateći žutu boju i brojeve pokraj svake točke za uvlačenje konca.

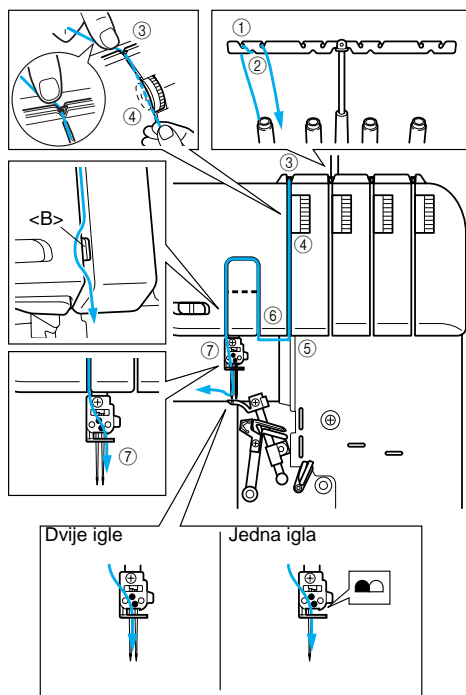

- a) Povucite konac iz kalema, izravno kroz držač konca 1 i držač konca 2 na vodilici konca, od straga prema naprijed.
- b) Konac držite rukom, a onda ga provucite kroz vodilicu konca 3, nakon toga kroz regulator napetosti 4 koji se nalazi u kanalu pored žutog mehanizma za podešavanje nategnutosti.
- c) Provucite konac kroz kanal i kroz točke za uvlačenje konca 5 6 7 pored žutih oznaka, prateći brojevi redoslijed na ilustraciji.

BILJEŠKA:

Provjerite da li konac prolazi kroz lijevu stranu razdjelnika .

Uvlačenje konca u desnu iglu

1. Pomičite prekidač za promjenu <A> udesno dok se ne poravnava sa oznakom "R" na stroju.

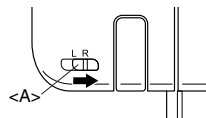

2. Povucite konac kako je prikazano na slici, prateći zelenu boju i brojeve pokraj svake točke za uvlačenje konca.

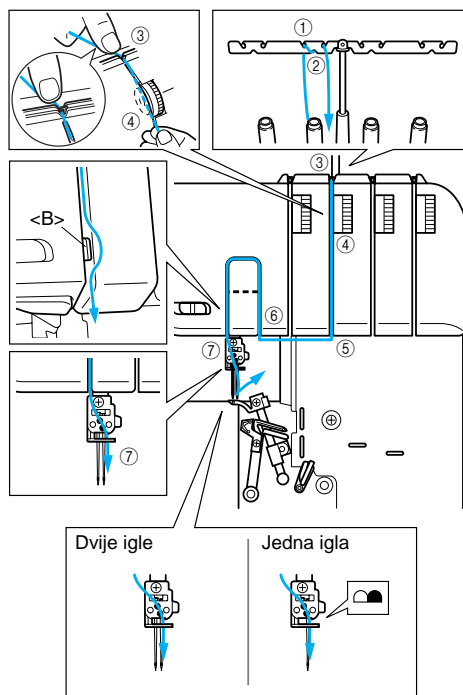

- a) Povucite konac iz kalema, izravno kroz držač konca 1 i držač konca 2 na vodilici konca, od straga prema naprijed.
- b) Konac držite rukom, a onda ga provucite kroz vodilicu konca 3, nakon toga kroz regulator za podešavanje napetosti 4, koji se nalazi u kanalu pored zelenog mehanizma za podešavanje nategnutosti.
- c) Provucite konac kroz kanal i kroz točke za uvlačenje konca 5 6 7 pored zelenih oznaka, prateći brojevi redoslijed na ilustraciji.

BILJEŠKA:

Provjerite da li konac prolazi kroz desnu stranu razdjelnika .

Uvlačenje konca u iglu (pomoću uvlačača konca)

Konac se u iglu može uvući jednim potezom pomoću uvlačača.

1. Spustite ručicu stopice 1 i spustite stopicu.

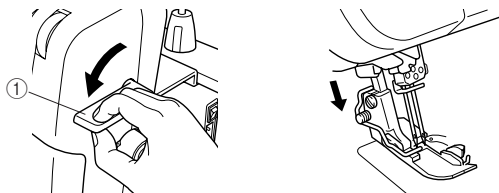

2. Povucite nalijevo kraj konca provučen kroz vodilicu konca poluge igle 2, a onda provucite konac kroz urez vodilice konca 3, zatim jako povucite konac sa prednje strane i postavite ga u prorez diska vodilice konca 4 cijelom duljinom.

BILJEŠKA:

Provjerite prolazi li konac kroz urez obilježen brojem na ilustraciji.

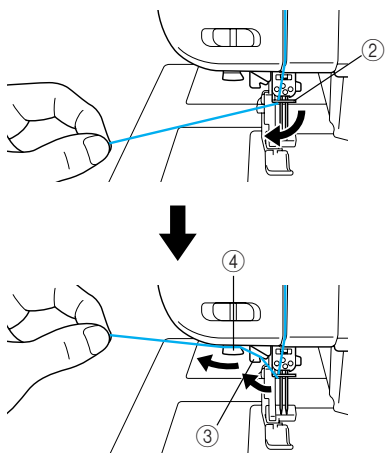

3. Odrežite konac na nožiću 5 na lijevoj strani stroja.

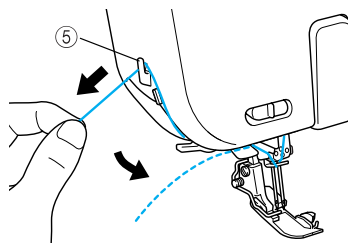

4. Spustite ručicu uvlačača konca 6 na lijevu stranu, koliko god je to moguće.

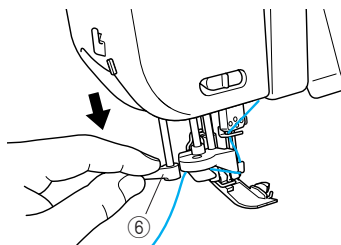

Konac prolazi kroz ušicu igle.

5. Otpustite ručicu uvlačača konca 6.

6. Lagano povucite petlju konca kroz ušicu igle kako biste izvukli kraj konca.

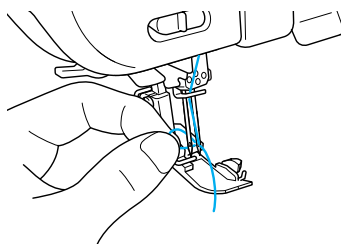

7. Podignite ručicu stopice 1, provucite kraj konca ispod stopice, pa izvucite oko 5 cm (2 inča) konca ka stražnjoj strani stroja.

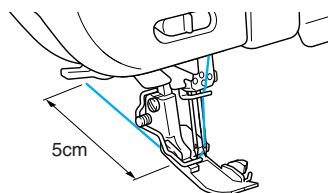

POGLAVLJE 4

UPOREDNA TABLICA TKANINE, KONCA I IGLE

Tkanina:	Bod	Duljina boda (mm)	Konac	Igla
Lagane tkanine: Žoržet Organdin Triko	Overlok bod	2.0 - 3.0	Pređa #80 - 90 Pamuk #100 Nit #80 - 100	SCHMETZ 130/705H #80
Lagane tkanine: Žoržet Organdin Triko	Uski overlok/ Rol porub	R - 2.0	Konac za iglu: Pređa #80 - 90 Nit #80 - 100 Konac za petljač : Vuneni najlonski konac Pređa #80 - 90 Nit #80 - 100	SCHMETZ 130/705H #80
Srednje tkanine: Fini štof Gabarden	Overlok bod	2.5 - 3.5	Pređa #60 - 80 Pamuk #60 - 80 Nit #60 - 80	SCHMETZ 130/705H #80 #90
Srednje tkanine: Fini štof	Uski overlok/ Rol porub	R - 2.0	Konac za iglu: Pređa #60 - 80 Nit #60 - 80 Konac za petljač: Vuneni najlonski konac Pređa #60 - 80 Nit #60 - 80	SCHMETZ 130/705H #80 #90
Teške tkanine: Tvid Traper Pletivo	Overlok bod	3.0 - 4.0	Pamuk #50 - 60 Pređa #60 Nit #50 - 60	SCHMETZ 130/705H #90

BILJEŠKA:

Za šivanje dekorativnim koncem, savjetujemo vam da konac postavite u gornji petljač.

POGLAVLJE 5 ŠIVANJE

Odabir boda

Prije šivanja odaberite uzorak boda. Ovaj šivaći stroj može izvesti 5 različitih bodova, prateći sljedeće jednostavne korake:

Četvorokončani overlok bod

Koristite sva 4 konca i 2 igle.

Uporaba: Stvara snažan šav.

Odličan je za šivanje pletiva i tkanih materijala.

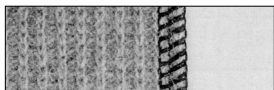

Trokončani overlok bod 5 mm (3/16 inča)

Za šivanje ovog šava koristite tri konca i lijevu iglu. Ovaj šav je širine 5 mm (3/16 inča).

Uporaba: Za overlok bodove na odijelima, bluzama, hlačama, itd.

Odličan je za srednje do teške materijale.

NAPOMENA:

Uklonite desnu iglu kod izrade ovog overlok boda.

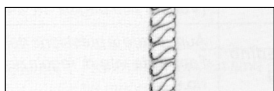

Trokončani overlok bod 2.8 mm (7/64 inča)

Za šivanje ovog šava koristite tri konca i desnu iglu. Ovaj šav je širine 2.8 mm (7/64 inča).

Uporaba: Za šavove na odijelima, bluzama, hlačama, itd.

Odličan je za lagane i srednje materijale.

NAPOMENA:

Uklonite lijevu iglu kod izrade ovog overlok boda.

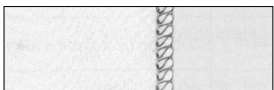

Dvokončani overlok bod 5 mm (3/16 inča)

Za šivanje ovog šava koristite dva konca i lijevu iglu. Ovaj šav je širine 5 mm (3/16 inča).

Uporaba: Za overlok bodove

na odijelima, bluzama, hlačama, itd.

Odličan je za srednje i teške materijale.

NAPOMENA:

Ukloniti desnu iglu kod izrade ovog overlok boda.

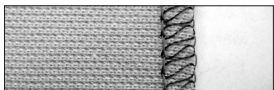

Dvokončani overlok bod 2.8 mm (7/64 inča)

Za šivanje ovog šava koristite dva konca i desnu iglu. Ovaj šav je širine 2.8 mm (7/64 inča).

Uporaba: Za overlok bodove na odijelima, bluzama, hlačama, itd.

Odličan je za lagane i srednje materijale.

NAPOMENA:

Uklonite lijevu iglu kod izrade ovog overlok boda.

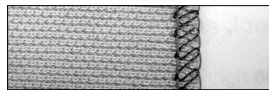

Uski overlok bod 2.0mm (5/64 inča) i

Rol porub 2.0mm (5/64 inča)

Koristi se kao dekorativni ili završni bod. Vidjeti "Uski overlok/rol porub" u ovom poglavlju za detalje.

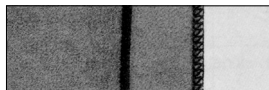

NAPOMENA:

Možete koristiti neku od dodatnih stopica za više varijanti boda. Pogledajte POGHLAVLJE 8 za detalje.

Pokusno šivanje

Napravite pokusno šivanje prije početka pravog.

1. Postavite napetost konca kako slijedi:
< Za četverokončani overlok bod i trokončani overlok bod >
-Postaviti napetost svih konaca na "4".
< Za overlok bod jednom iglom i 2 konca >
-Postaviti napetost konca igle na "2".
-Postaviti napetost konca donjeg petljača na "6".
(Pogledajte "Tablica dvokončanog overlok boda" u ovom poglavlju za detalje.)
2. Uvucite konac u stroj i izvucite sve konce oko 15 cm (6 inča) iza stopice.

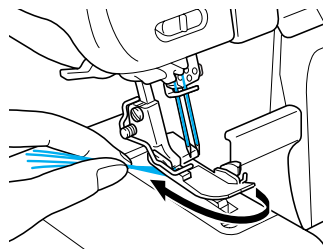

Postavite komadić otpadne tkanine ispod stopice za pokusno šivanje.

BILJEŠKA:

Prije nego postavite tkaninu, uvijek prvo podignite stopicu.

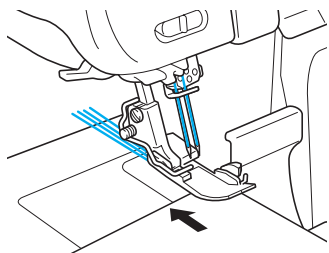

4. Držeći sve konce lijevom rukom, nekoliko puta lagano okrenite zamašnjak prema sebi i provjerite da li se konci međusobno prepliću, prije nego pritisnete pedalu.

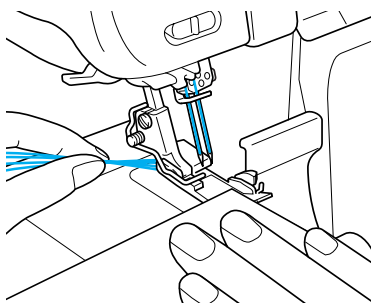

Povezivanje konca u lanac

Nakon pokusnog šivanja, nastavite lagano pritiskati pedalu i povežite konac u lanac dug oko 10 cm. Konci će se automatski preplitati u lanac.

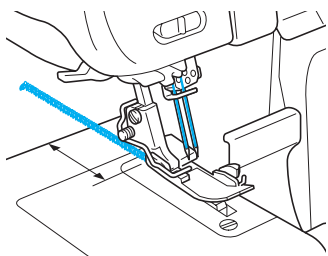

BILJEŠKA:

Ako napetost konca nije ispravno podešena, lanac neće biti dobar. Ako se ovo dogodi, lagano povucite konce. Provjerite redoslijed uvlačenja konca, pa podesite napetost konca kako bi se stvorio ispravan lanac. Vidjeti POGLAVLJE "Regulator napetosti konca".)

Početak šivanja

1. Uvucite konac u stroj i sve konce izvucite 15 cm (6 inča) iza stopice.

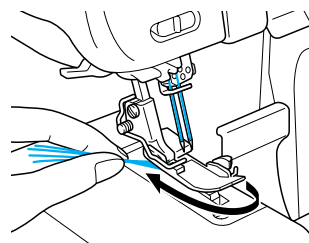

2. Podignite stopicu i postavite tkaninu ispod nje, prije nego počnete šivati. Polako napravite nekoliko bodova okretanjem zamašnjaka..
3. Tkanina će se automatski pokrenuti. Vi je trebate samo usmjeriti u željenom pravcu.
4. Provjerite da li se bodovi formiraju jednako. Ako ne, ponovo provjerite jeste li dobro uvukli konce.
5. Pratite oznake za vođenje šava na prednjem poklopcu za ravnomjerno rezanje ruba tkanine. Skala prikazuje vrijednosti 9.5, 12.7, 15.9, i 25.4 mm (3/8, 1/2, 5/8, i 1 inč) koje vrijede kada je regulator širine boda postavljen na "5".

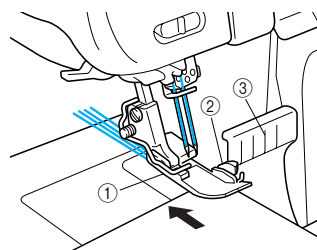

1 Stopica 2 Gornji nož 3 Oznake za vođenje šava

Da uklonite tkaninu iz stroja

Kad završite šav, stroj treba raditi smanjenom brzinom da bi se dobilo vezivanje. Tada odrežite šavove 5 cm (2 inča) iza šivenog materijala. Ako transport kod povezivanja u lanac nije zadovoljavajući, lagano povucite konac.

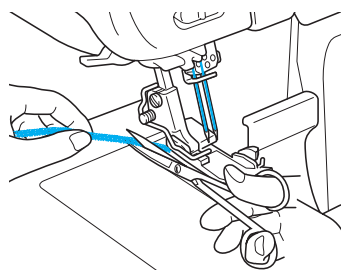

Učvršćivanje lanca

Postoje dvije dostupne metode za učvršćivanje lanca.

Metoda 1

Osigurajte lanac na početku i na kraju šava pomoću vašeg stroja.

Na početku šava

1. Nakon prošivanja lanca duljine približno 5 cm, prošijte nekoliko bodova.
2. Zaustavite stroj i podignite stopicu.
3. Lančić postavite ispod stopice i prošijte preko njega, lagano ga povlačeći ka sebi.
4. Nakon šivanja nekoliko bodova, odrežite višak lanca kako je prikazano.

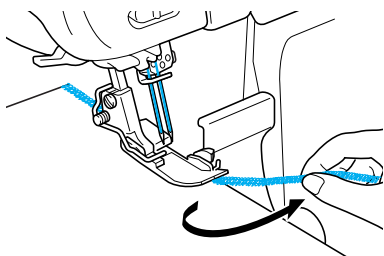

Na kraju šava

1. Na kraju šava, napravite jedan bod izvan tkanine prije nego zaustavite stroj.

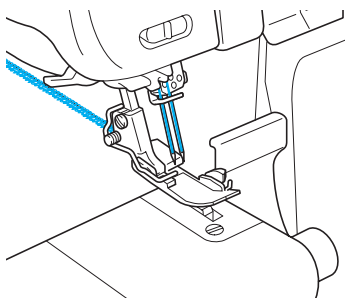

2. Podignite stopicu i igle, pa okrenite tkaninu.

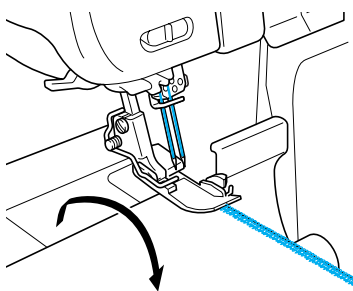

3. Spustite igle i stopicu na istu poziciju.

4. Prošijte preko postojećeg šava, pazeći da nožićem ne prerežete prethodno prošiveni šav.
5. Nakon šivanja nekoliko šavova, prošijte tkaninu kako je prikazano.

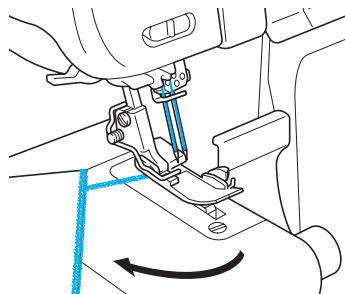

6. Odrežite konce škarama.

Metoda 2

Ovom metodom, šav na početku i na kraju možete osigurati na isti način.

1. Niti konca koje nisu upletene u lanac zavežite međusobno.

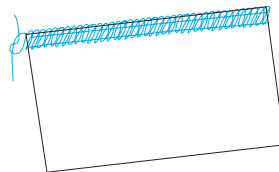

2. Lančić konca provucite u šav pomoću igle za ručno šivanje sa velikom ušicom.

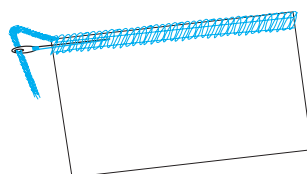

3. Učvrstite šav kapljicom ljepila za tkaninu i odrežite suvišne niti nakon sušenja.

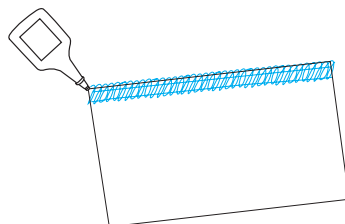

Ako konac pukne tijekom šivanja

Uklonite tkaninu i ponovno uvucite konac isparvnim redosljedom, donji petljač, gornji petljač, lijeva igla pa desna igla (za ponovno uvlačenje, pogledajte POGLAVLJE 3 "Uvlačenje konca"). Zamijenite tkaninu ispod stopice i šašajte 3-5 cm (1-1/8 do 2 inča) preko prethodnih šavova.

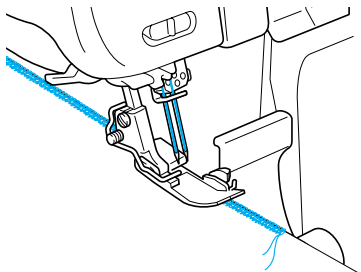

OPREZ

Ne ostavljajte pribadače u tkanini dok šivate, jer one mogu oštetiti igle i noževe.

Za šivanje laganih tkanina

1. Podesite pritisak stopice da bi se spriječilo nabiranje tkanine i omogućilo šivanje krivina. (Pogledajte POGLAVLJE 1 "Podešavanje pritiska stopice".)
2. Otpustite napetost konca, ali upamite da, ako je napetost preslaba, konac može pući, a bodovi mogu preskakati.

Prst W ubodne ploče

Kod šivanja rastezljivih tkanina, korištenje uključenog prsta W ubodne ploče sprječava razvlačenje tkanine bez podešavanja napetosti konca.

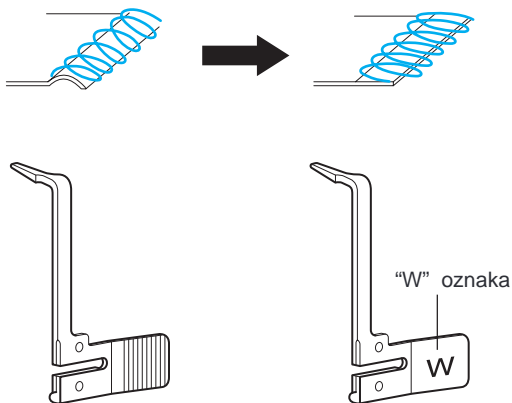

Prst ubodne ploče

Prst W ubodne ploče

Šivanje sa dva konca

Kako postaviti konverter

BILJEŠKA:

Provjerite je li konverter postavljen na stroj, nakon uvlačenja konca u iglu pomoću uvlačača.
(Ne možete koristiti uvlačač konca)

1. Isključite stroj iz sigurnosnih razloga.
2. Okrenite zamašnjak tako da oznaka na njemu bude poravnata sa oznakom "TC" na stroju.

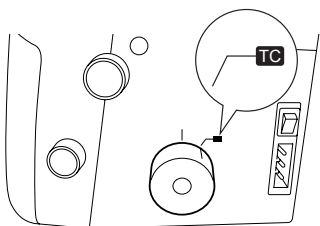

3. Konverter za promjenu konca 1 čvrsto držite prstima tako da otvor bude zatvoren, kako je prikazano na slici.

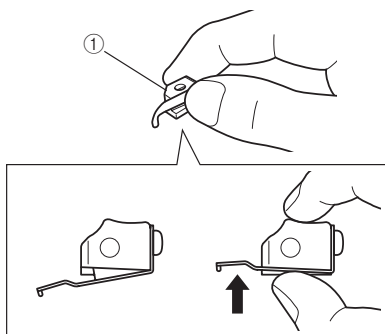

4. Dok držite konverter za promjenu konca 1, gurnite otvor konvertera za promjenu konca na gornji kraj OL osovine 2, tako da OL osovina prođe kroz otvor.

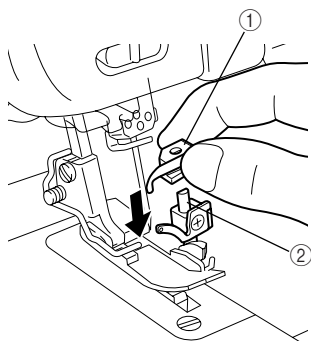

5. Gurnite konverter za promjenu konca 1 prema dolje dok vrh 3 konvertera ne uđe u ušicu gornjeg petljača 4.

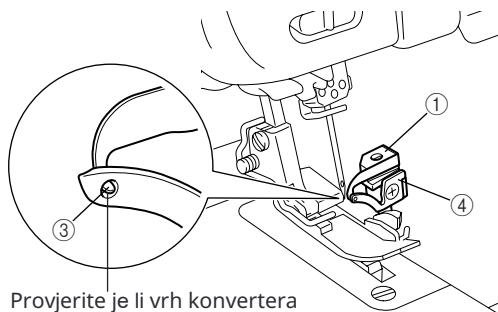

Provjerite je li vrh konvertera ušao u ušicu gornjeg petljača.

Postavljanje petljača je ovim završeno.

Tablica dvokonč anog overlok boda

Duljina boda	3	
Širina boda	5 - 7	
Prst ubodne ploče	Instalirati	
Napetost konca	Za fine materijale	Za srednje materijale
Konac lijeve igle	2 (1 - 3)	2 (1 - 3)
Konac donjeg petljača	6 (5 - 7)	6 (5 - 7)
Konac desne igle	2 (1 - 3)	2 (1 - 3)
Konac donjeg petljača	6 (5 - 7)	6 (5 - 7)

Uski overlok bod/rol porub

Uski overlok bod/rol porub je dekorativni završetak za tkanine lake do srednje lake težine. Često se koristi za završetak krajeva tkanine. Ovaj šav se šiva uklanjanjem lijeve igle i uporabom trokončanog overlok boda.

Upute i za uski overlok bod i za rol porub

OPREZ

Isključite glavni prekidač i svjetlo prije uklanjanja/postavljanja igle.

1. Uklonite lijevu iglu.

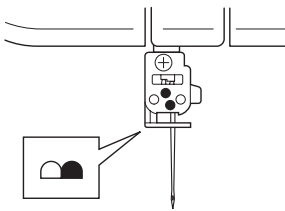

BILJEŠKA:

Za preporučeni konac i iglu, pogledajte POGLAVLJE 4 "Napredna tablica tkanine, konca i igle."

2. Uvucite konac u stroj za trokončani overlok, koristeći desnu iglu.
3. Uklonite prst ubodne ploče < A >.

- 1 Podignite ručicu stopice.
- 2 Povucite sve konce prema kraju stroja.
- 3 Provjerite je li konac još uvijek umotan oko prsta ubodne ploče.
- 4 Otvorite prednji poklopac.
- 5 Okrećite zamašnjaksve dok gornji petljač ne dođe na svoju najvišu poziciju.
- 6 Povucite prst ubodne ploče nadesno i uklonite ga.

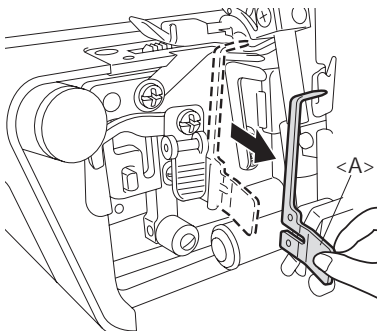

4. Uklonjeni prst ubodne ploče < A > i/ili prst W ubodne ploče < B > čuvajte u produžetku radne površine.

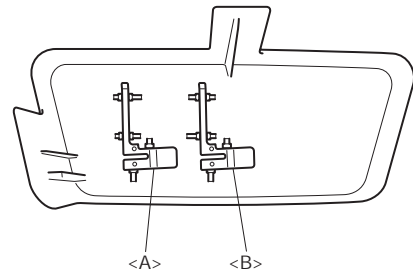

5. Postavite kotačić za podešavanje širine bodova na "R" poziciju.

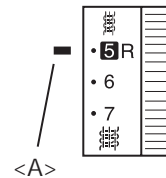

< A > Oznaka podešavanja

6. Podešite duljinu boda. Postavite kotač za podešavanje duljine boda na "R do 2" poziciju (za uski overlok bod: R do 2, za rol porub: R).

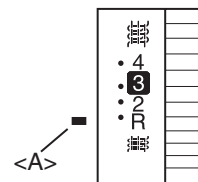

< A > Oznaka podešavanja

Tablica uskog overlok boda i rol poruba

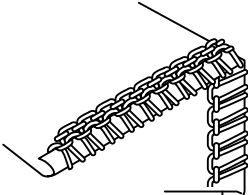
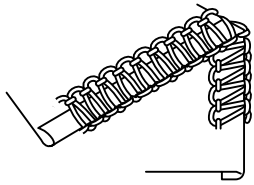
	Rol porub	Uski overlok bod
Stil boda	Naličje  Lice tkanine	Naličje  Lice tkanine
Tkanine	Pogledajte POGLAVLJE 4 "Uporedna tablica tkanina, konca i igle".	Pogledajte POGLAVLJE 4 "Uporedna tablica tkanina, konca i igle".
Konac igle	Pogledajte POGLAVLJE 4 "Uporedna tablica tkanina, konca i igle".	Pogledajte POGLAVLJE 4 "Uporedna tablica tkanina, konca i igle".
Konac gornjeg petljača	Pogledajte POGLAVLJE 4 "Uporedna tablica tkanina, konca i igle".	Pogledajte POGLAVLJE 4 "Uporedna tablica tkanina, konca i igle".
Konac donjeg petljača	Pogledajte POGLAVLJE 4 "Uporedna tablica tkanina, konca i igle".	Pogledajte POGLAVLJE 4 "Uporedna tablica tkanina, konca i igle".
Duljina boda	R	R - 2.0
Širina boda	R	R
Prst ubodne ploče	Uklonjen	Uklonjen
Napetost konca	Za fine tkaninee Za srednje tkanine	Za fine tkanine Za srednje tkanine
Konac igle	4 (3 - 5) 5 (4 - 6)	4 (3 - 5) 5 (4 - 6)
Konac gornjeg petljača	5 (4 - 6) 5 (4 - 6)	5 (4 - 6) 6 (5 - 7)
Konac donjeg petljača	7 (6 - 8) 7 (6 - 8)	5 (4 - 6) 6 (5 - 7)

POGLAVLJE 6

OTKLANJANJE POTEŠKOĆA

Ovaj stroj za šivanje dizajniran je da radi bez zastoja. Ipak, u ovoj tablici prikazani su mogući problemi, koji se mogu pojaviti ukoliko osnovna podešavanja nisu ispravno izvršena.

Problem	Uzrok	Rješenje
1. Nema transporta tkanine	Pritisak stopice je preslab.	Okrenite vijak za podešavanje pritiska u smjeru kazaljke na satu, u cilju povećanja pritiska stopice. (Strana 7.)
2. Pucaju igle	1. Iгла je kriva ili je vrh igle tup	Zamijenite staru iglu novom. (Strana 11.)
	2. Igle nisu ispravno postavljene	Ispravno postavite igle. (Strana 11.)
	3. Tkaninu ste prejako povukli.	Tijekom šivanja, ne povlačite i ne potiskujete tkaninu.
3. Puca konac	1. Neispravno uvlačenje konca	Ispravno uvucite konac. (Strane 13-18.)
	2. Zapetljan konac.	Provjerite nosač kalema, držače konca, itd. i uklonite zapetljani konac.
	3. Konac je prenapet.	Podesite napetost konca. (Strane 8-10.)
	4. Igle su neispravno postavljene.	Ispravno postavite igle. (Strana 11.)
	5. Korištenje pogrešne igle	Koristite odgovarajuće igle Savjet: Schmetz 130/705H (Strana 11.)
	6. Vrh konvertora za promjenu konca nije u ušici gornjeg petljača.	Postavite vrh konvertora za promjenu konca u ušicu gornjeg petljača. (Strana 24.)
4. Preskakanje bodova	1. Iгла je kriva ili je vrh igle tup	Zamijenite krivu iglu novom. (Strana 11.)
	2. Iгла nije ispravno postavljena	Pravilno postavite iglu. (Strane 11.)
	3. Uporaba neodgovarajuće igle	Koristite odgovarajuću iglu. Savjet: Schmetz 130/705H (Strana 11.)
	4. Konac nije ispravno uvučen.	Ispravno uvucite konac. (Strane 13-18.)
	5. Pritisak stopice je preslab	Okrenite kotač za podešavanje pritiska u smjeru kazaljke na satu za povećanje pritiska stopice. (Strana 7.)
	6. Vrh konvertora za promjenu konca nije u ušici gornjeg petljača.	Postavite vrh konvertora za promjenu konca u ušicu gornjeg petljača. (Strana 24.)
5. Bodovi nisu ujednačeni	Napetost konca nije ispravno podešena	Podesite napetost konca (Strane 8-10.)
6. Tkanina je naborana	1. Konac je prenapet.	Smanjite napetost konca kad šivate lagane ili fine tkanine. (Strane 8-10.)
	2. Konac neispravno uvučen ili zapetljan	Ispravno uvucite konac (Strane 13-18.)

POGLAVLJE 7 ODRŽAVANJE

Čišćenje

⚠ OPREZ

Isključite stroj prije početka čišćenja.

Okrenite zamašnjak i pomaknite igle prema dolje.

Povremeno očistite prašinu, ostatke tkanine i konca pomoću četkice za čišćenje.

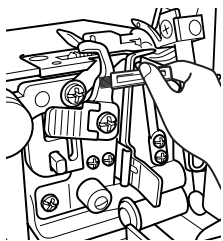

Podmazivanje

Za nesmetan i nečujan rad, povremeno podmažite pokretne dijelove stroja (označeno strelicama).

⚠ OPREZ

Isključite stroj prije otvaranja prednjeg poklopca i podmazivanja.

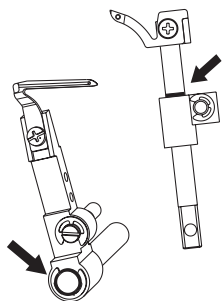

BILJEŠKA:

Prije uporabe, podmažite svoj šivaći stroj.
Prije podmazivanja, stroj uvijek prvo pažljivo očistite.
Kod normalne uporabe, stroj podmazujte jednom ili dva puta mjesečno. Ako se stroj koristi češće, podmazujte ga jednom sedmično.

POGLAVLJE 8 UPORABA OPCIONIH STOPICA

⚠ OPREZ

Isključite stroj prije zamjene stopice.

Stopica za slijepi porub

Karakteristike

Kađa se koristi stopica za slijepi porub (višenamjenska stopica), možete šivati slijepi porub i overlok bod istovremeno. Ovo je idealno rješenje za šivanje manžeta, porubljanje nogavica, džepova, porubljanja sukanja, itd. Vodilica šava na ovoj stopici također je korisna kod šivanja posebnih šavova kao što su spljošteni dekorativni bod, porupčić i ostali dekorativni šavovi.

Slijepi porub

Slijepi porub se koristi za izradu skoro nevidljivog poruba na odjeći.

Koriste se za porubljanje nogavica, sukanja ili proizvoda za vaš dom.

Preporučena podešavanja

- Širina boda: 5 mm
- Duljina boda: 3 - 4 mm
- Naapetost konca igle: Lagano olabavljen (0-2)
- Napetost konca gornjeg petljača: Lagano nategnut (5-7)
- Napetost konca donjeg petljača: Lagano olabavljen (2-4)

Postupak

1. Postavite stopicu za slijepi porub (pogledajte **POGLAVLJE 1. "Dodavanje/ Uklanjanje stopice"**).
2. Podesite stroj za trokondani overlok s jednom iglom u lijevom položaju. Desnu iglu uklonite.
3. Okrenite tkaninu naličjem ka spolja i preklopite je. Zatim je savijte još jednom na željenu širinu, kao što je prikazano na slici ispod.

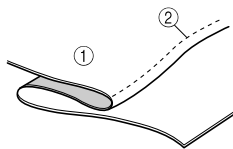

1 Naličje
2 Put igle

Šivanje će biti jednostavnije ako se preglop tkanine prije šivanja preglača.

4. Okrenite zamašnjak tako da oznaka na njemu bude poravnata sa oznakom na stroju (vidjeti **POGLAVLJE 1 "Smjer okretanja zamašnjaka"**).

5. Podignite ručicu stopice i postavite tkaninu sa presavijenim krajevima na lijevoj strani tako da igla tijekom šivanja zahvaća samo preklop tkanine.

6. Spustite ručicu stopice, podesite vodilicu na stopici uz preklop tkanine.

7. Podesite položaj vodice tkanine na stopici pomoću vijka tako da igla lagano zahvaća preklop tkanine. U ovom slučaju, trebate se rukovoditi debljinom tkanine.

Okretanjem vijka prema naprijed (prema sebi), vodilica tkanine ide udesno. Okretanjem vijka ka natrag (od sebe) vodilica tkanine ide ulijevo.

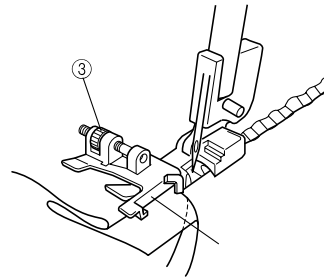

3 Kotač za podešavanje
4 Vodilica tkanine

Za podešavanje pozicije vodilice tkanine, trebate koristiti komad iste tkanine za pokusno šivanje.

8. Tijekom šivanja rukom pridržavajte preklop tkanine, tako da igla jedva zahvaća preklop.
9. Otvorite tkaninu kako je prikazano na slici.

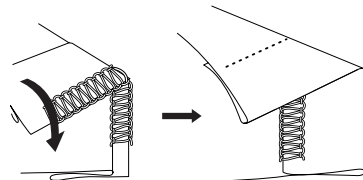

Za najbolje rezultate, koristite fini konac u boji koja se slaže sa tkaninom. Kada se pravilno uradi, ovaj bod će se teško primetiti na licu tkanine.

Spljošteni dekorativni bod

Ovaj bod se najčešće koristi kao dekorativni završetak na određenom projektu. Ovaj završni bod može podsjećati na ljestve ili male paralelne crtice, kada se tkanina povlači ravno.

Preporučena podešavanja

- Širina boda: 5 mm
- Duljina boda: 2 - 4 mm
- Napetost konca igle: 0-3
- Napetost konca gornjeg petljača: 2-5
- Napetost konca donjeg petljača: 6-9

Postupak

1. Postavite stopicu za slijepi bod (pogledajte POGLAVLJE 1 "Dodavanje/ Uklanjanje stopice").
2. Podesite stroj za trokončani overlok bod sa jednom iglom, u lijevom položaju.

Desnu iglu uklonite.

3. Presavijte tkaninu kako je prikazano na slici.



1 Lice tkanine

4. Okrenite zamašnjak tako da oznaka na njemu bude poravnata s oznakom na stroju (Pogledajte POGLAVLJE 1 "Smjer okretanja zamašnjaka").
5. Podignite ručicu stopice i postavite tkaninu sa presavijenim rubom tako da igla probija samo taj presavijeni dio.
6. Spustite ručicu stopice, podesite vodilicu tkanine prema presavijenom rubu.
7. Podesite vodilicu stopice sa vijkom za podešavanje tako da se igla pomjera ka dolje na poziciju 1/8 inča (2.5 do 3.0 mm) unutar savijenog ruba tkanine, tako da neki od šavova idu preko ruba.

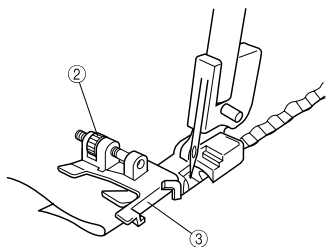

2 Kotač za podešavanje

3 Vodilica tkanine

Okretanjem kotača ka naprijed, vodilica tkanine kretat će se udesno. Okretanjem kotača ka natrag vodilica tkanine kretat će se ka natrag. Za podešavanje pozicije vodilice tkanine, možete upotrijebiti komad iste tkanine za pokusno šivanje.

8. Držeći komade tkanine skupa, šivajte konstantnom brzinom niz nabor.

9. Kada završite šivati, povucite otvorenu tkaninu (ravno).

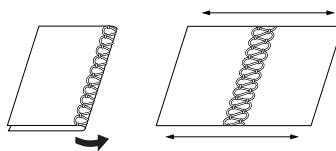

Oba završna boda mogu se koristiti na licu tkanine. Ako šivate skupa s naličjem tkanina, konac gornjeg petljača ukrasiti će lice tkanine kada se ravno povlači. Ako šivate skupa s licima tkanine, konac igle će ukrasiti lice tkanine bodom koji sličij ljestvicama.

BILJEŠKA

Ovaj bod nije prikladan za tanke tkanine.

Bod za porupčice

Pomoću boda za porupčice možete dodati oblik i ukrasiti bilo koji proijvod. Ako koristite kontrastni konac za gornji petljač, nabori će još više doći do izražaja. Za šivanja tankih tkanina koristite tanki konac koji će se ravnomjerno prošivati.

Postupak

1. Dodajte stopicu za slijepi porub (pogledajte POGLAVLJE 1 "Dodavanje/uklanjanje stopice").
2. Podesite stroj za uski overlok bod. (Pogledajte POGLAVLJE 5 "Uski overlok bod/rol porub".)
3. Olovkom za tkaninu obilježite poziciju porupčica. Tkaninu presavijte duž jedne od linija i izglacajte.

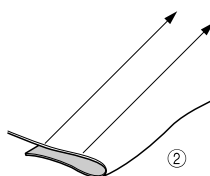

1 Stvaranje linije

2 Presaviti na dva dijela

4. Okrenite zamašnjak tako da se oznaka na njemu poravnata s oznakom na stroju (pogledajte POGLAVLJE 1 "Smjer okretanja zamašnjaka").
5. Podignite ručicu stopice i postavite tkaninu sa presavijenim krajevima tako da igla probija samo savijene rubove.
6. Spustite ručicu stopice, podesite vodilicu tkanine prema presavijenom rubu.
7. Poravnajte vodilicu stopice za slijepi porub sa linijom na desnoj strani prsta ubodne ploče.

Okretanjem vijka prema naprijed, vodilica stopice pomjerit će se udesno. Okretanjem vijka prema natrag, vodilica stopice pomjerit će se nalijevo.

8. Poravnajte preklop sa vodicom i postavite tkaninu na poziciju igle.

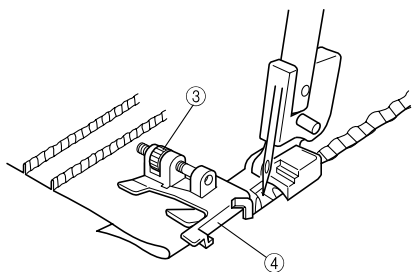

3 kotač za podešavanje
4 Vodilica tkanine

9. Vodite preklop na tkanini da biste sašili do polovine između igle i gornjeg noža.
10. Nastavite šivati dok se obilježene linije ne sašiju.

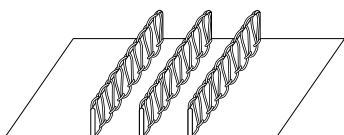

Manje pogreške ispravite ručno.

Stopica za prišivanje trake

Karakteristike

Korištenjem stopice za prišivanje trake, možete šivati trakice i elastične trake, i istodobno, lijepo porubljivati.

- Mogu se šivati trake ili elastične trake debljine 6 do 12 mm.
- Dodavanje trake korisno je za ojačavanje mjesta na rastezljivim materijalima, kao što je naramenica na pletenoj odjeći. Dodavanje elastične trake pogodno je kod šivanja manžeta i sličnih dijelova odjeće.

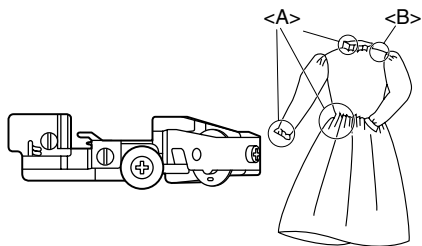

< A > Uporaba elastične trake
< B > Uporaba obične trake

Podešavanje stroja (vrsta boda):



- Overlok sa 2 igle i 4 konca
- Overlok sa 1 iglom i 3 konca (Mogu se koristiti obje igle)

Kako postaviti elastičnu/običnu traku

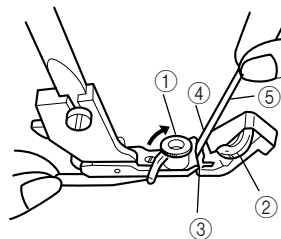

1. Postaviti stopicu za prišivanje trake (pogledajte POGLAVLJE 1 "Dodavanje/uklanjanje stopice").
2. Podignite ručicu stopice.
3. Okrenite zamašnjak tako da se oznaka na njemu poravnava s oznakom na stroju (Pogledajte POGLAVLJE 1 "Smjer okretanja zamašnjaka").
4. Otvorite vodilicu trake 1, postavite točak za podešavanje pritiska 2 na "0".
5. Postavite običnu ili elastičnu traku 5 kroz prorez 3.
6. Postavite običnu ili elastičnu traku 5 kroz prorez 3 tako da desna strana trake bude postavljena uz vodilicu.
7. Okrenite vodilicu trake 1 tako da bude postavljena na lijevu stranu elastične trake.

Pokusno šivanje

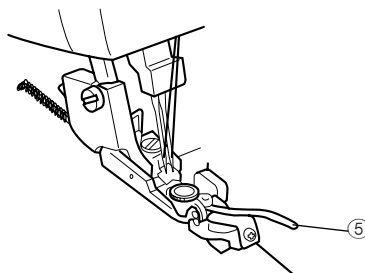

1. Podignite ručicu stopice.
2. Postavite tkaninu tako da njen rub dodiruje nož.
3. Spustite ručicu stopice.
4. Podesite kotač za širinu boda na "5".

5. Podesite kotačić za duljinu boda.
 - Traka: između "3" i "4"
 - Elastična traka: "4"
6. Podesite kotač za podešavanje pritiska 2
 - na "0" kod šivanja traka.
 - na željeni broj skupljanja kod šivanja elastike.
7. Napravite pokusno šivanje i podesite napetost konca.

Primjer ispravnog šivanja šava:

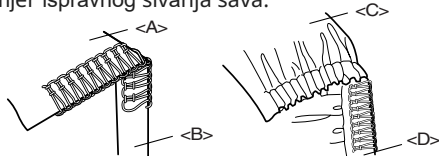

- < A > Lice
- < B > Traka
- < C > Lice
- < D > Elastična traka

BILJEŠKA:

Za prišivanje trake, napetosti konca slične su kod obične obrade rubova. Preporučuje se jača napetost za donji i gornji petljač za što ljepši svršetak. Savjetuje se pokusno šivanje na svakoj vrsti tkanina i različitim vrstama konca.

Stopica za prišivanje perlica

Karakteristike

Korištenjem ove stopice, prišivate perlice na tkaninu. Ovo je korisno za dekoraciju rubova zavjesa, stolnjaka, haljina, itd. Ovom stopicom mogu se šivati perlice i šljokice debljine od 3 do 5 mm.

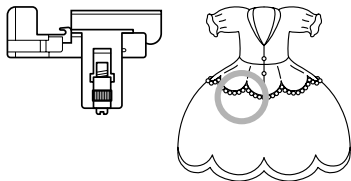

Priprema

1. Spustite nož (POGLAVLJE 1 "Isključivanje noža").
2. Dodati stopicu za ušivanje perlica (POGLAVLJE 1 "Dodavanje/ Uklanjanje stopice").
3. Podesite stroj za trokončani overlok bod sa 1 iglom u lijevoj poziciji. Desnu iglu uklonite.

Kako podesiti stroj

Podesiti duljinu boda prema razdaljini < A > ili < B >. Npr. duljina boda od 4 mm znači 4 mm za < A > ili < B >.

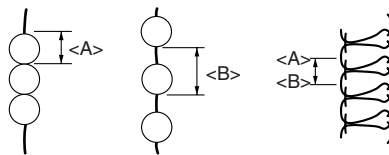

2. Podesite širinu boda 3 do 5 mm.
3. Podesite napetost konca kako slijedi:
 - Konac igle: Lagano popustite
 - Konac gornjeg petljača: Lagano popustite
 - Konac donjeg petljača: Lagano povećajte

Kako postaviti tkaninu i perlice

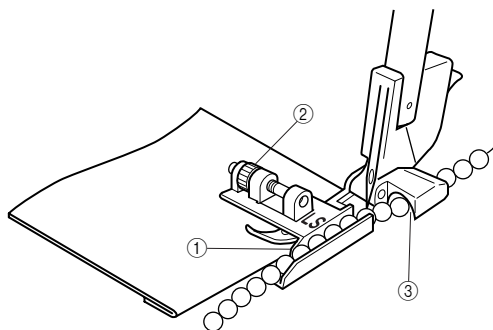
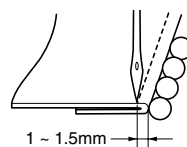

1. Presavijte tkaninu po liniji šava na koji ćete postaviti perlice.
2. Postavite tkaninu na točku uboda igle, preklop tkanine naslonite uz vodilicu na stopici.
3. Pomoću kotača 2 i podesite prostor između igle i preklapljenog ruba tako da bude 1 do 1,5 mm.
4. Postavite perlice kroz vodilicu odmah ispred tunela vodilice 3.

Pokusno šivanje

1. Šivajte ručno okretanjem zamašnjaka dok perlice prolaze kroz tunel.
2. Šivajte malom brzinom dok rukom vodite lančić perlica.
3. Uvežite oba kraja konca, na početku i na kraju.

BILJEŠKA:

Konac se može lako olabaviti posebno ako su perlice veoma sitne. Povucite pokretni jezičak za bolje šivanje.

Stopica za prišivanje keder traka

Uporaba

Korištenjem ove stopice, možete dodati keder traku na rub materijala. Ova traka se koristi za dekoraciju rubova tkanine (pidžama, sportske odjeće), prekrivača za namještaj, jastuka, torbi, itd.

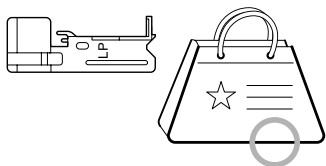

Priprema

Postavite stopicu za keder traku (POGLAVLJE 1 "Postavljanje/ uklanjanje stopice").

Podešavanje stroja (vrsta boda):



- Overlok sa 2 igle i 4 konca
- Overlok sa 1 iglom i 3 konca (ukloniti desnu iglu)

Kako podesiti stroj

1. Podesiti duljinu boda na 3 mm. (stand.pozicija)
2. Podesiti širinu boda na 5 do 6 mm
3. Podesiti napetost konca za običnu overlok (POGLAVLJE 5 "Odabir boda").

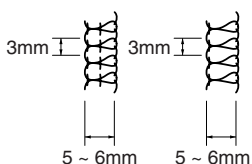

Kako postaviti tkaninu i traku

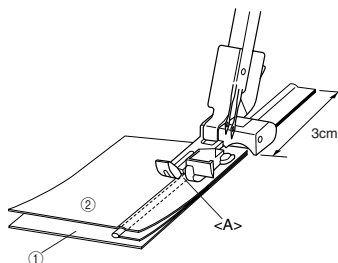

1 Lice 2 Naličje

1. Postavite keder traku između 2 komada tkanine i podesite rubove tkanine kako je prikazano. Ostavite 3 cm trake preko ruba tkanine za postojano šivanje. (Lice tkanine okrenite prema unutra.)
2. Postavite tkaninu sa keder trakom ispod stopice i stavite keder traku u utor < A > stopice; započnite šivati.

Početak šivanja

1. Rukama pažljivo vodite tkaninu i keder traku tijekom šivanja.
2. Nakon šivanja, okrenite obje strane tkanine.

BILJEŠKA:

Za lakše šivanje, prošijte traku prije šivanja. Šivanje keder trake je teško na ostrim kutovima. Kod široke keder trake, traku treba dodati nakon podrezivanja viška trake.

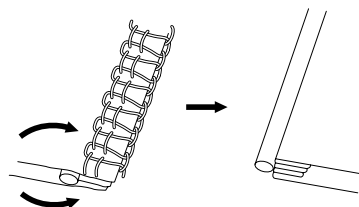

Stopica za nabiranje tkanine

Uporaba

Možete stvoriti prelijepe nabore pomoću ove stopice, kako na odjeći tako i na dekoracijama u vašem domu.

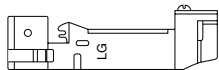

Priprema

Postavite stopicu za nabiranje (POGLAVLJE 1 "Postavljanje/ uklanjanje stopice").

Podešavanje stroja (vrsta boda):



- Overlok sa 2 igle i 4 konca
- Overlok sa 1 iglom i 3 konca
(Mogu se koristiti obje igle.)

Kako postaviti tkaninu

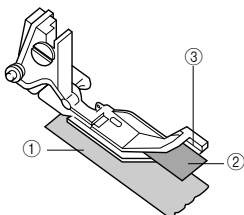

1 Lice 2 Naličje

1. Podignite ručicu stopice.
2. Okrenite zamašnjak tako da se oznaka na njemu poravna s označkom na stroju.
(POGLAVLJE 1 "Smjer okretanja zamašnjaka").
3. Postavite naličje tkanine (tkanina će se nabrati 1 pod vodicom 3 odmah ispod igle).
4. Postavite lice tkanine 2 između stopice za nabiranje i vodilice 3 na vrh naličja tkanine 1.
5. Spustite ručicu stopice.

Pokusno šivanje

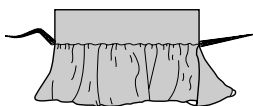

1. Postavite duljinu boda na 3mm.
2. Postavite odnos diferencijalnog transporta na 2.
3. Postavite širinu boda na 5 mm.

4. Postavite ostala podešavanja na ona koja ste koristili tijekom normalnog overlok šivanja.
5. Šivajte držeći tkaninu u ravni s vodicom tkanine 3.

- Podesite veličinu nabora postavljanjem duljine boda između 2 i 5 mm.
- Podesite količinu tkanine koja se nabire postavljanjem diferencijalnog transporta između 1.0 i 2.0.

BILJEŠKA:

Ne razvlačite i ne povlačite tkaninu.

SPECIFIKACIJE

Specifikacije

Uporaba

Fini do teški materijali

Brzina šivanja

Maksimalno 1,300 bodova u minuti

Širina boda

2.3 mm do 7 mm (3/32 do 9/32 inča)

Duljina boda

2 mm do 4 mm (5/64 do 5/32 inča)

Visina podizanja nosača igala

25 mm (63/64 inča)

Stopica

Stopica za slobodan rad

Podizanje stopice

5 mm do 6 mm (3/16 do 15/64 inča)

Igla

SCHMETZ 130/705H

Broj igala i konaca

Dva/tri /četiri konca konvertibilna

Dvije ili jedna igla

Neto težina šivaćeg stroja

6 kg.

Dimenzije stroja

33.5 cm (W) x 29.8 cm (H) x 27.9 cm (D)

(Približno 13-2/5 (W) x 11-24/25 (H) x 11-4/25 (D)
inča)

Set igala SCHMETZ 130/705H.

#80 (2)

#90 (2)

TABLICA PODEŠAVANJA

TKANINA	KONAC	IGLA	NAPETOST KONCA				BILJEŠKE <hr/> VRSTA BODA
			lijeva igla	desna igla	gornji petljač	donji petljač	